

CATALOGUE PRODUITS

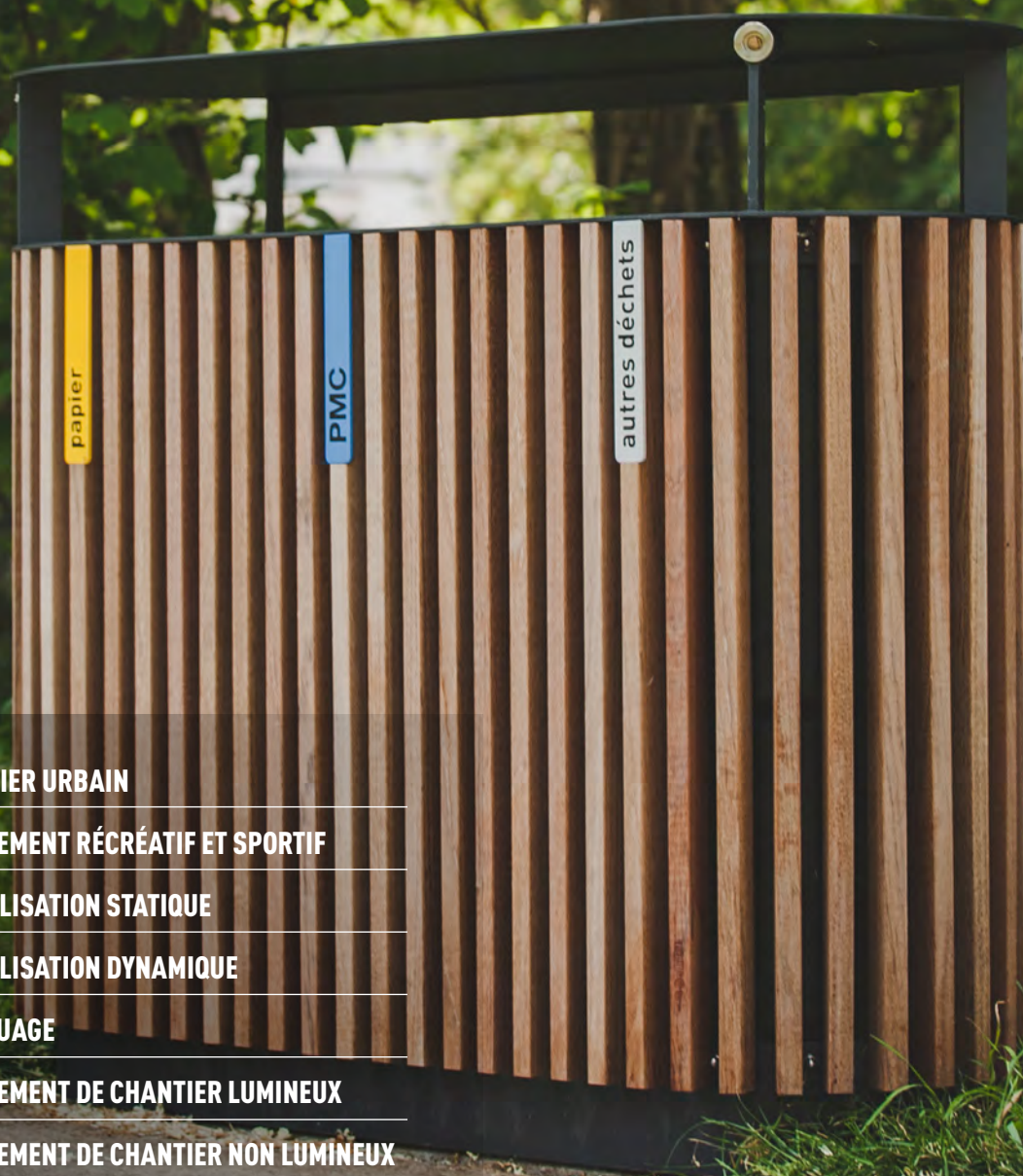

MOBILIER URBAIN

EQUIPEMENT RÉCRÉATIF ET SPORTIF

SIGNALISATION STATIQUE

SIGNALISATION DYNAMIQUE

MARQUAGE

EQUIPEMENT DE CHANTIER LUMINEUX

EQUIPEMENT DE CHANTIER NON LUMINEUX

EQUIPEMENT DE VOIRIE

DONNONS **VIE** AUX ESPACES PUBLICS

- Comme notre nom l'indique, Poncelet Signalisation est une entreprise historiquement **spécialisée dans le domaine de la signalisation**. Mais pas que ! Au début des années 2000, nous déployons nos activités dans un nouveau secteur en pleine croissance : l'aménagement des espaces publics. La vente de **mobilier urbain** s'est alors développée et prend, au fil du temps, toujours plus de place dans notre offre. Nous proposons également depuis peu une gamme d'**équipements sportifs et récréatifs, à destination des écoles, centres sportifs ou espaces publics**.
- Grâce à notre expérience et notre expertise, nous sommes aujourd'hui un **acteur majeur du mobilier urbain et de la signalisation routière en Wallonie et à Bruxelles**. Que vous soyez une administration communale, un entrepreneur en travaux publics, un bureau d'études ou d'architecte, vous devriez trouver dans notre large gamme de produits tout le nécessaire pour aménager, signaler et sécuriser les routes, les espaces publics et les cours de récréation.
- Nous comptons actuellement une vingtaine d'employés et **proposons notre propre service de placement**. Dès réception des marchandises ou dans les délais convenus avec vous, nous vous livrons sur chantier et nous en effectuons la pose. Ce service vous permet de gagner du temps, car vous n'avez pas d'intermédiaire entre la commande de fournitures et la réalisation des travaux. **Nous offrons de cette manière un service global depuis l'offre de prix jusqu'à la concrétisation de votre projet**.



Une question, un devis, un conseil ? Notre équipe est là pour vous aider.

Rue de l'Arbre Saint-Michel, 89 - 4400 Flémalle
Tel +32 4/341.21.53
info@poncelet-signalisation.be
www.poncelet-signalisation.be

Forts de plus de 60 ans d'expérience, nous sommes un **partenaire de choix** pour tous vos projets de signalisation, d'aménagement et d'équipement des espaces publics, voiries et cours de récréation !



Suivez notre actualité [in](#) [f](#) [ig](#)

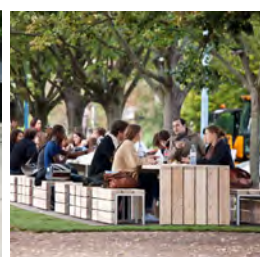

MOBILIER URBAIN



SIGNALISATION STATIQUE



SIGNALISATION DYNAMIQUE



ÉQUIPEMENT DE VOIRIE



MARQUAGE ROUTIER



ÉQUIPEMENT DE CHANTIER LUMINEUX



ÉQUIPEMENT DE CHANTIER NON LUMINEUX

NEW



ÉQUIPEMENT RÉCRÉATIF ET SPORTIF



Pour une cour de récréation sûre, durable et stimulante.



QUALITÉ

Un bon produit doit allier qualité et prix compétitif. C'est pourquoi nous mettons un point d'honneur à choisir avec soin et expertise chacun des produits que nous vous proposons.



SERVICE



Vous conseiller, c'est notre priorité. De l'offre au placement, notre équipe expérimentée vous accompagne dans vos projets et vous aide à trouver les meilleures solutions.



EXPERTISE

Pour vous proposer l'offre la plus adaptée, nous restons toujours informés quant aux réglementations en vigueur et sommes toujours à la recherche de produits performants et innovants.

SOMMAIRE

| | | | |
|-----------|-------------------------------------------------------------------------------------|--------------------------------------------|-----------|
| 01 |  | MOBILIER URBAIN | 5 |
| | | BANCS ET BANQUETTES | 6 |
| | | ENSEMBLES PIQUE-NIQUE | 24 |
| | | CORBEILLES | 30 |
| | | CORBEILLES D'HYGIÈNE CANINE | 40 |
| | | BARRIÈRES DE VILLE | 42 |
| | | BARRIÈRES POUR ÉCOLES | 45 |
| | | BORNES TÊTE DIAMANT | 46 |
| | | POTELETS | 47 |
| | | BORNES RÉTRACTABLES | 51 |
| | | POTELETS À MÉMOIRE DE FORME X-LAST | 52 |
| | | ARCEAUX VÉLOS | 54 |
| | | RATELIERS VÉLOS | 57 |
| | | ABRIS VÉLOS INDIVIDUELS | 58 |
| | | ABRIS VÉLOS & ABRIBUS | 60 |
| | | PARKING VÉLOS À ÉTAGE | 64 |
| | | SOLUTIONS POUR FUMEURS | 65 |
| | | FLEURISSEMENT | 66 |
| | | PROTECTIONS D'ARBRES | 74 |
| | | SIGNALISATION TOURISTIQUE ET D'INFORMATION | 76 |
| 02 |  | EQUIPEMENT RÉCRÉATIF & SPORTIF | 79 |
| | | MODULES DE JEU | 82 |
| | | PARCOURS D'ÉQUILIBRE | 84 |
| | | MOBILIER D'EXTÉRIEUR POUR LES ÉCOLES | 86 |
| | | MOBILIER & JEUX RÉCRÉATIFS | 88 |
| | | JEUX THERMOCOLLÉS & PEINTURE ROUTIÈRE | 90 |
| | | BANC ACTIF IPITUP | 92 |
| | | STATION SPORTIVE MOUV'ROC | 94 |
| | | ÉLÉMENTS INDIVIDUELS SATELLITES | 96 |
| 03 |  | SIGNALISATION STATIQUE | 97 |
| | | INTRODUCTION A LA SIGNALISATION ROUTIÈRE | 98 |
| | | PANNEAUX | 100 |
| | | MUSOIRS | 105 |
| | | STATIONNEMENT | 105 |
| | | PERSONNAGES PRÉVENTIFS 3D TOM & LILY | 106 |
| | | PLAQUES DE RUE | 108 |
| | | FIXATIONS | 110 |
| | | POTEAUX | 111 |
| | | SOCLES ET DOUILLES | 112 |
| | | PIEUX D'ANCRAGE | 114 |
| | | FILMS ADHÉSIFS | 115 |
| | | ANNEXE : AGW DU 16/12/2020 | 116 |

| | | | |
|-----------|-------------------------------------------------------------------------------------|--------------------------------------------|------------|
| 04 |  | SIGNALISATION DYNAMIQUE | 117 |
| | | RADAR PRÉVENTIF | 118 |
| | | PANNEAUX À LEDS | 119 |
| 05 |  | MARQUAGE | 121 |
| | | PEINTURE ROUTIÈRE | 122 |
| | | MARQUAGE PRÉFORMÉ | 124 |
| | | BOMBES ET CRAIES | 126 |
| 06 |  | EQUIPEMENT DE CHANTIER LUMINEUX | 127 |
| | | LAMPES | 128 |
| | | ÉQUIPEMENTS POUR VÉHICULES | 130 |
| | | FEUX TRICOLORES | 130 |
| | | ÉCLAIRAGE PORTATIF | 132 |
| 07 |  | EQUIPEMENT DE CHANTIER NON LUMINEUX | 133 |
| | | BALISES | 134 |
| | | RUBALISES | 134 |
| | | CÔNES | 135 |
| | | TRIPODES | 136 |
| | | BARRIÈRES | 137 |
| | | BARRIÈRES HERAS | 139 |
| | | PASSE-CÂBLES | 140 |
| | | PASSERELLES | 140 |
| | | SÉPARATEURS DE TRAFIC | 141 |
| | | ÉLÉMENTS DE GUIDAGE | 142 |
| 08 |  | EQUIPEMENT DE VOIRIE | 143 |
| | | POTEAUX FLEXIBLES X-LAST | 144 |
| | | POTEAUX FLEXIBLES KICKBACK | 145 |
| | | POTEAUX FLEXIBLES SMARTFLEX | 146 |
| | | POTEAUX FLEXIBLES | 148 |
| | | MIROIRS DE VOIRIE | 149 |
| | | RALENTISSEURS | 150 |
| | | COUSSINS BERLINOIS | 151 |
| | | LIGNES-GUIDE | 152 |
| | | PLOTS LUMINEUX | 154 |
| | | RÉFLECTEURS | 155 |
| | | GLISSIÈRES DE SÉCURITÉ | 157 |
| | | SÛRETÉ DES ABORDS | 159 |
| | | BLOCS PARKING | 160 |

*Ce catalogue actuel n'aspire pas à être exhaustif en raison de l'ampleur de notre gamme.
Les images sont fournies à titre illustratif et n'ont pas de caractère contractuel.*



01

MOBILIER URBAIN

Le choix du mobilier urbain ne doit pas se faire au hasard... Omniprésent dans notre quotidien, il remplit bien des fonctions. Il apporte aux usagers confort, hygiène, protection et information. Il crée du style et construit l'identité du lieu dans lequel il se trouve. Bien consciente de tous ces enjeux, notre équipe est votre meilleure conseillère !

BANCS ET BANQUETTES

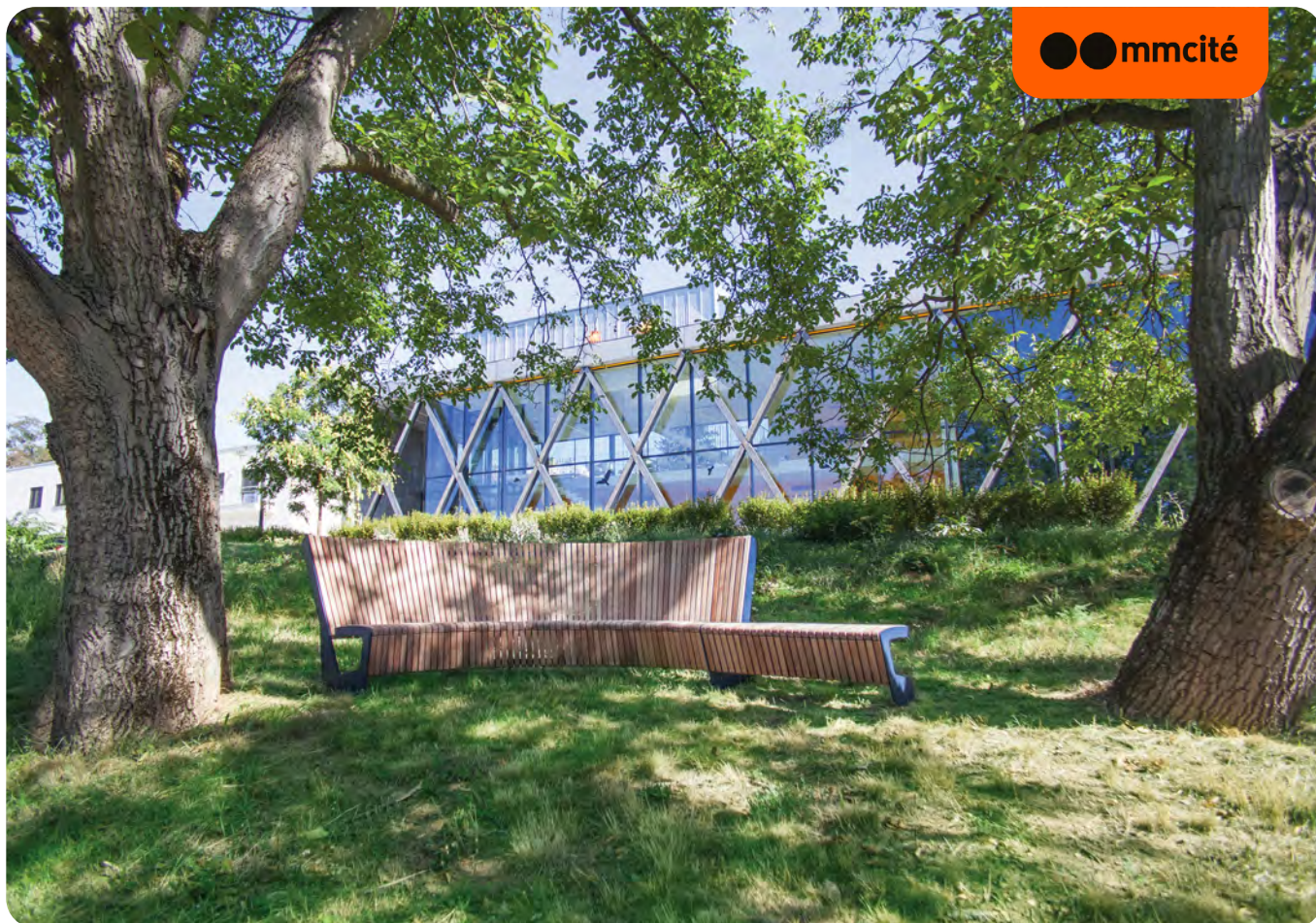

LANDSCAPE COMPACT



Un banc ondulé pour une assise confortable.

- Module pouvant être combiné à volonté
- Structure en acier galvanisé protégée de peinture thermodurcissable en poudre
- Assise et dossier en lames de bois tropical
- Fixation : par tiges d'ancrage
- 2 types de modèles courbés : convexe ou concave
- 2 possibilités de pieds :



Bois en partie avant



Bois en partie avant et arrière

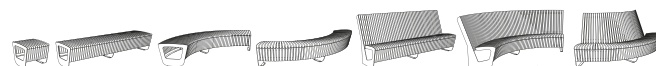

MATÉRIAUX



Bois d'acacia

ou



Bois traité thermiquement

ou



Bois exotique / tropical

et



Structure en acier

| | Dimensions | Référence |
|--------------------------|------------------|-----------|
| Banquette 1 côté | 2250x400xH440mm | 0006142 |
| Banquette courbe 1 côté | 2345x400xH440mm | 0006143 |
| Tabouret 2 côtés | 490x590xH450mm | 0006144 |
| Banquette 2 côtés | 2250x590xH450mm | 0006145 |
| Banquette courbe 2 côtés | 2575x590xH450mm | 0006146 |
| Chaise | 490x740xH1000mm | 0006147 |
| Banc | 2250x740xH1000mm | 0006148 |
| Banc courbe | 2435x740xH1000mm | 0006149 |



Les modules Pixel version bois sont fabriqués à partir de chutes de bois d'autres gammes. Une belle façon de minimiser les déchets de la chaîne de production !

PIXEL



Une mosaïque ludique pour des espaces sophistiqués.

- Mosaïque constituée d'éléments carrés
- Modulaire à l'infini
- Fixés à l'aide de boulons au sol
- Structure simple en acier galvanisé protégée par thermolaquage
- Assise en bois ou en ronds d'acier

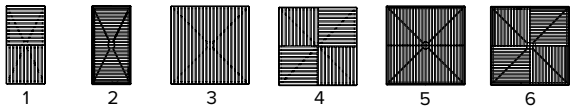
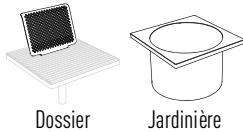

MATÉRIAUX DE L'ASSISE

 ou
  ou
  ou
 

Bois d'acacia Bois traité thermiquement Bois exotique / tropical Ronds d'acier

| | Dimensions | Référence |
|---------------------------|----------------|-----------|
| Élément 1 (bois) | 660x330xH435mm | 0006161 |
| Élément 2 (acier) | 660x330xH435mm | 0006162 |
| Élément 3 (bois) | 660x660xH435mm | 0006163 |
| Élément 4 (bois) | 660x660xH435mm | 0006372 |
| Élément 5 (acier) | 665x665xH435mm | 0006164 |
| Élément 6 (acier) | 665x665xH435mm | 0006369 |
| Dossier pour assise bois | 150x460xH340mm | 0006167 |
| Dossier pour assise acier | 150x460xH340mm | 0006168 |
| Jardinière | 665x665xH425mm | 0006374 |

BANCS ET BANQUETTES

LIMPIDO

Magnifiquement filaire et transparent. C'est Limpido.

Une structure fine mais solide couplée à un profil raffiné, c'est la particularité de la gamme Limpido. La collection propose différents éléments à combiner entre eux pour créer un ensemble qui vous ressemble.

La gamme Limpido se distingue par son effet de transparence presque surnaturel qui confère à l'espace une image unique et élégante.

- Structure en acier galvanisé, thermolaquée
- Assise en ronds d'acier
- Fixation : par tiges d'ancrage

MATÉRIAUX



Structure en acier



Assises en ronds d'acier



Chaise

510x755xH810mm

0004618

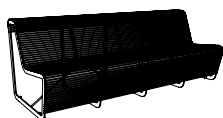

Banc

2000x755xH810mm

0005434



Tabouret

510x440xH450mm

0004529

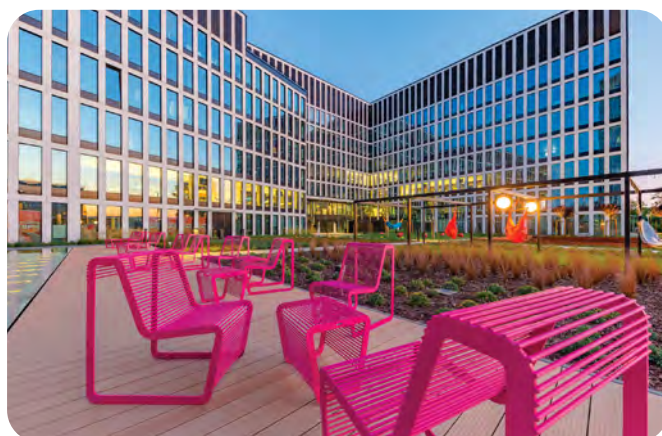

RIVAGE



Design provocateur pour une oasis de détente dans l'espace public.

Rivage ouvre une toute nouvelle catégorie de produits : des chaises longues pour les espaces publics aux couleurs ludiques.

- Structure en acier zingué, thermolaqué
- Assise en lames de bois (exotique ou traité thermiquement) ou en Resysta*
- En option : table intégrée et alimentation USB

MATÉRIAUX DE L'ASSISE



Resysta*

ou



Bois traité thermiquement

ou



Bois exotique / tropical

ou



Ronds d'acier (inox en option)

NOUVEAUTÉ



Le resysta est un tout nouveau matériau extrêmement durable et résistant composé de riz, de sel et d'huile minérale. Avec son esthétique "effet bois", c'est une alternative durable, élégante et plus facile à entretenir que le bois. Elle se révèle aussi moins polluante que d'autres matériaux.



Chaise (bois exotique)
1630x600xH935mm

0002727



Chaise + tablette
1630x600xH935mm

0006184

LAGO

Une mer d'options dans un design rafraîchissant.

La gamme se compose d'éléments d'assise (avec ou sans dossiers), complétés par des sièges circulaires, qui peuvent aussi servir de table. Ces différents modules permettent de composer diverses structures circulaires et dynamiques. Ils vous surprendront par leur praticité puisque vous pouvez vous asseoir librement de l'extérieur comme de l'intérieur.

- Structure en acier galvanisé, peint par poudrage
- Assise en lames de bois (exotique ou traité thermiquement)
- Sur platines ou à enfouir

MATÉRIAUX



Structure en acier

et



Bois traité thermiquement

ou

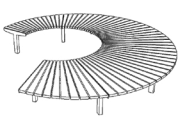

Bois exotique / tropical

 Petit banc rond
 Ø2300xH450mm

0008587

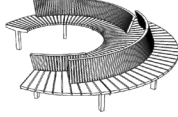
 Petit banc rond
 avec dossiers
 Ø2300xH750mm

0008588

 Tabouret/Table
 Ø850xH750mm

0008589



CONICS



Hybride et végétal, c'est Conics.

- Structure en acier
- Base en béton HPC
- Assise en lames de bois (acacia, exotique ou traité thermiquement) ou en HPL
- En option : appui-tête rembourré à intégrer dans l'assise, plateau de rangement

MATÉRIAUX DE L'ASSISE



Acacia

ou

 Bois traité
 thermiquement

ou



 Bois exotique
 / tropical

ou

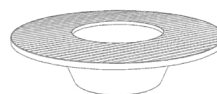

HPL*

* Le stratifié à haute pression ou HPL est composé de papier et de résines. Une large sélection de couleurs ou de designs prêts à l'emploi sont disponibles. Il peut aussi être personnalisé avec **votre propre conception graphique. Les panneaux HPL sont solides et résistants** à l'abrasion, à l'humidité, à la vapeur d'eau, aux rayons UV et aux dommages chimiques. Compte tenu de sa durabilité, de sa longue durée de vie et d'autres propriétés utiles, le HPL est largement utilisé en architecture.

 Assise avec jardinière
 Ø1760xH450mm
 194kg - Béton blanc

0008626

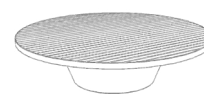
 Assise
 Ø1760xH450mm
 242kg - Béton blanc

0008627

 Tabouret
 Ø490xH450mm
 41kg - Béton blanc

0008628

BANCS ET BANQUETTES

PORTIQA



- Parties latérales en fonte d'aluminium recyclé
- Assise et dossier en lames de bois massif (traité thermiquement ou exotique)
- Fixation : par tiges d'ancrage
- En option : accoudoirs



| | Dimensions | Référence |
|-----------|-----------------|-----------|
| Tabouret | 580x550xH430mm | 0005706 |
| Chaise | 580x650xH770mm | 0006173 |
| Banquette | 1820x550xH430mm | 0003822 |
| Banc | 1820x650xH770mm | 0003823 |

RADIUM



- Structure en acier galvanisé, thermolaqué
- Assise en tôle d'acier perforée ; en planches de bois (traité thermiquement ou exotique) ; en HPL ou en Resysta
- En option : Tablette, séparateur d'assises et accoudoirs



| | Dimensions | Référence |
|-------------------|-----------------|-----------|
| Banc (bois) | 2000x600xH785mm | 0004187 |
| Banquette (bois) | 2000x420xH445mm | 0003145 |
| Tabouret (bois) | 450x420xH445mm | 0005723 |
| Banquette (acier) | 2000x420xH445mm | 0006176 |

EMAU SOLO



- Structure et pieds en fonte d'aluminium recyclé
- Assise et dossiers en lames de bois (acacia, exotique ou traité thermiquement) ou en ronds d'acier galvanisé peint
- Avec ou sans accoudoirs (en acier)
- Existe aussi en chaise et banquette

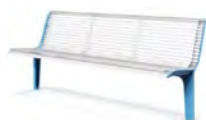

| | Dimensions | Référence |
|--------------------------------------|----------------|-----------|
| Banc sans accoudoirs (bois exotique) | 1815x625x800mm | 0007303 |
| Banc avec accoudoirs (bois exotique) | 1815x625x800mm | 0007304 |
| Banc sans accoudoirs (acier) | 1815x625x800mm | 0007116 |
| Banc avec accoudoirs (acier) | 1815x625x800mm | 0007115 |

MIELA



- Structure en fonte d'aluminium recyclé
- Assise et dossier en lames de bois (acacia, exotique ou traité thermiquement) ou en Resysta
- Fixation : par tiges d'ancrage



| | Dimensions | Référence |
|----------------------|-----------------|-----------|
| Chaise | 590x645x810mm | 0005220 |
| Banquette | 1850x505xH445mm | 0006042 |
| Banc avec accoudoirs | 1850x645xH810mm | 0003373 |
| Banc sans accoudoirs | 1850x645xH810mm | 0002853 |



VERA



- Structure en acier galvanisé, thermolaqué
- Assise et dossier, soit :
 - en acier
 - en acier inoxydable
 - en lames de bois massif
- Fixation : par tiges d'ancrage invisibles



| | Dimensions | Référence |
|-------------------------------------|-----------------|-----------|
| Chaise (bois exotique) + accoudoirs | 600x700xH820mm | 0006118 |
| Banc (bois exotique) | 1800x700xH820mm | 0002925 |
| Banquette (bois exotique) | 1800x400xH445mm | 0003006 |
| Banc (acier) + accoudoirs | 1800x700xH820mm | 0002885 |

INTERVERA



IDÉAL POUR LES SENIORS

Grâce à ses accoudoirs, son assise haute et son faible encombrement au sol

- Structure en acier galvanisé, thermolaqué
- Hauteur d'assise : 447mm
- Assise et dossier, soit :
 - en lames de bois massif
 - en ronds d'acier
 - en acier inoxydable
- Scellement à enfouir



| | Dimensions | Référence |
|------------------------|-----------------|-----------|
| Chaise (bois exotique) | 600x560xH795mm | 0006177 |
| Banc (bois exotique) | 1800x560xH795mm | 0002845 |
| Chaise (acier) | 600x560xH795mm | 0006178 |
| Banc (acier) | 1800x560xH795mm | 0003484 |

PREVA URBANA



- Structure en acier galvanisé, thermolaqué
- Assise et dossier, soit :
 - en acier
 - en acier inoxydable
 - en lames de bois massif
- Avec accoudoirs
- À fixer au sol



| | Dimensions | Référence |
|---------------------------|-----------------|-----------|
| Banc (bois exotique) | 1800x780xH840mm | 0003824 |
| Chaise (bois exotique) | 660x780xH840mm | 0005707 |
| Banquette (acier) | 1800x575xH540mm | 0005710 |
| Banquette (bois exotique) | 1800x575xH540mm | 0003825 |

URBAN ISLAND



- Éléments individuels à combiner ou structures faites de plusieurs éléments
- Structure en acier galvanisé thermolaqué
- Assises en planches en bois ou en HPL
- À fixer au sol

De nombreuses configurations sont disponibles, n'hésitez pas à nous consulter.

| | Dimensions | Référence |
|---------------------------------------|------------------|-----------|
| Ensemble de 3 assises comme ci-dessus | 2125x1095xH690mm | 0008103 |

BANCS ET BANQUETTES

SATELLITE

Beauté extraterrestre. C'est Satellite.

Cette forme unique et concave n'est pas uniquement élégante, elle a également sa fonction puisqu'elle apporte de l'intimité aux personnes assises et les protège du monde extérieur.

De quoi profiter d'un moment paisible à l'abri du bruit et du vent.

- Dossier en béton
- Assise en lamelles de bois
- En option : éclairage LED
- Dimensions : 1500x695xH1500mm
- Poids : 432kg



0003945



CONSTRUQTA



Design provocateur pour un lieu de détente public.

Ce banc puise son inspiration dans l'un des éléments fondamentaux de la construction : la poutre en treillis. Le jeu régulier d'inclinaisons et de surfaces rectangulaires reliées par des rayons donne du caractère à ce prisme en béton noble UHPC.

- Moulé en UHPC, un béton ultra-hautes performances
- Disponible en deux teintes de mélange de béton
- Dimensions : 2625x450xH470mm
- Poids : 483kg

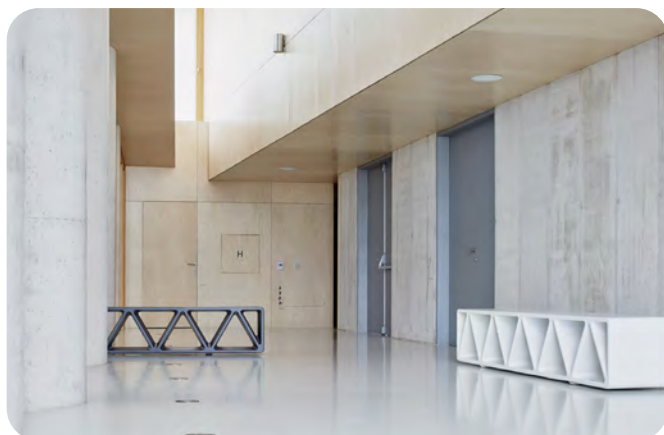

0006179

REFORMA
Du caractère et de la douceur.

Une gamme modulable au design contemporain qui associe le bois et le béton pour un design brut et élégant. Bancs avec ou sans dossier, droits ou courbés, ou encore assises à poser : créez votre propre combinaison !

- Base en béton massif
- Assise en lamelles de bois (horizontales ou verticales, selon le modèle)
- Éléments auxiliaires en acier galvanisé ou en acier inoxydable

MATÉRIAUX

Acacia

ou



 Bois traité
thermiquement

ou

 Bois exotique
/ tropical

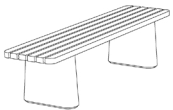
et

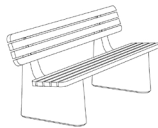
 Béton
HSC

 Banc sans dossier
(bois exotique)
1800x445xH430mm
107kg

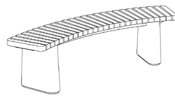
0008590

 Banc avec dossier
(bois exotique)
1800x670xH800mm
183kg

0008591

 Banc courbé sans dossier
(bois exotique)
2010x445xH430mm
120kg

0008592

PORT

Aucun mur ne sera laissé inutilisé. C'est le Port.

- À placer sur des murets en béton
- Système modulaire combinable :
 - avec dossier
 - sans dossier
- Ce banc est composé :
 - d'éléments latéraux en alliage d'aluminium,
 - d'un renfort
 - d'un système d'ancrage en acier galvanisé
 - d'une assise en bois (exotique/tropical, acacia ou traité thermiquement)

MATÉRIAUX

Acacia

ou

 Bois traité
thermiquement

ou



 Bois exotique
/ tropical

et

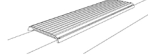

Alliage d'aluminium

 Banquette
1 place
580x580xH70mm

0004202

 Banquette
3 places
1820x580xH70mm

0002854

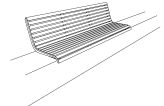
 Chaise
580x610xH460mm

0006180

 Banc
3 places
1820x610xH460mm

0006181

BANCS ET BANQUETTES



**sineu
graff**

Le Mobilier Urbain

AFFINITÉ

MODÈLE DROIT AVEC PLANCHES HORIZONTALES



0003536

0003538

MODÈLE DROIT AVEC PLANCHES VERTICALES



0005832

0006099

MODÈLE COURBE AVEC PLANCHES HORIZONTALES

2 rayons de courbures ext : 5m ou 1,53m



0003224

0005102

MODÈLE COURBE CONFIGURATION ARRONDIE Ø3M



0004631



Idée configuration 1



Idée configuration 2



Idée configuration 3

Affinité est une solution d'aménagement composable au design épuré qui offre de nombreuses possibilités pour sculpter le paysage urbain.

Modules droits ou courbes, variabilité du sens d'alignement des lattes, avec ou sans dossiers, installation isolée des assises ou en configurations multiples, longueurs, formes et couleurs : créez votre propre combinaison !

Affinité vous permet de laisser libre cours à votre imagination pour composer un espace en phase avec les usages. La douceur des profilés de bois des assises Affinité sera source de confort et d'agrément.

CONFIGURATEUR AFFINITÉ

N'HÉSITEZ PAS À NOUS CONSULTER POUR CRÉER VOTRE DESIGN

Créez les ambiances, enlancez les arbres, ouvrez des trames sinusoïdales, affirmez les perspectives... et plus... si Affinité !

MATÉRIAUX



Planches en
Mélèze brut

ou



Planches en
Frêne lasuré

ou



Planches en
Bois exotique brut

et



Piètements en
Acier zingué peint

IDYLLE

MATÉRIAUX

Planches en Frêne lasuré

ou



Planches en Bois exotique brut

et



Piètements en Fonte d'acier peinte

Le pied en fonte du banc Idylle, d'inspiration végétale, est d'une grande finesse : il émerge du sol et se prolonge pour envelopper les lattes qui composent l'assise.

La gamme propose plusieurs éléments : banc 2 ou 3 places, fauteuil, banquette large ou étroite, banquette droite ou courbe, table basse, table haute, tabouret... pour créer votre configuration personnalisée !

CONFIGURATEUR IDYLLE
 N'HÉSITEZ PAS À NOUS CONSULTER POUR CRÉER VOTRE DESIGN

| | Dimensions | Référence |
|------------------------------------|-----------------|-----------|
| Fauteuil rotatif en bois exotique | 635x715xH835mm | 0002807 |
| Fauteuil fixe en bois exotique | 635x715xH835mm | 0005660 |
| Banquette étroite en bois exotique | 1780x365xH448mm | 0004196 |
| Banquette large en bois exotique | 1780x692xH448mm | 0005032 |
| Banc en bois exotique | 1780x707xH826mm | 0004195 |
| Banc en bois de frêne | 1780x707xH826mm | 0004417 |
| Tabouret feuilles en bois exotique | 1000x680xH448mm | 0005034 |
| Table haute en bois exotique | 1780x860xH750mm | 0005035 |
| Table feuilles en bois exotique | 1000x680xH750mm | 0005750 |
| Table fruits en bois exotique | ø800x750mm | 0006160 |
| Tabouret fruits en bois exotique | ø500x448mm | 0005751 |

BANCS ET BANQUETTES

CENTAURE EVOLUTION



- Pieds en fonte
- Assise et dossier en lattes de bois (frêne lasuré ou bois exotique) ou en plastique recyclé (5 coloris au choix)
- Dimensions : 1961x615x738mm
- Poids : 90Kg



Frêne lasuré

Bois exotique

Plastique recyclé brun

0003348

0005844

0005522

OPÉRA



- Pieds en fonte, peints au choix parmi nuancier RAL (satiné) ou Akzo Nobel (sablé)
- Assise et dossier composés de lattes en bois exotique de section 38x105mm
- Fixation : par tiges d'ancrage



Chaise

559x614xH832mm

Banc 2 places

1164x614xH832mm

Banc 3 places

1714x614xH832mm

0006345

0003704

0003659

NINE



Nine est une solution au design sculptural, qui magnifie autant les espaces extérieurs qu'intérieurs.

Le corps est constitué de 9 lattes dont 3 lattes descendent vers le sol pour former le piétement. Associé à l'assise, le piétement donne un aspect élancé et épuré à l'objet. Sur certains modèles, les dossiers coulissants ou fixes en matériau thermoplastique transparent (rouge ou noir) confèrent originalité et légèreté à Nine.

- Piétement en acier zingué
- Assise en bois exotique lamellé-collé
- Fixation : sur platines



Banquette courte 2,5m

0008653

Banquette 4,5m avec 1 dossier fixe et 2 mobiles

0008654

Méridienne

0008655

PÉTALES

- Gamme composée de 3 éléments individuels à assembler ou de modules préassemblés
- Piètement en acier zingué
- Assise et plateau de table en bois exotique brut
- Sur platines ou à enfouir

YLOZEN

Inspirées par la nature, les formes Ylozen illustrent la volonté d'affirmer le renouveau des espaces publics. La gamme se compose d'assises et d'éléments hybrides qui font aussi office de jardinières.

- Piètement en acier zingué
- Assise et plateau de table en bois exotique brut

GREFFON



Utilisez un mobilier existant dans votre espace public, ajoutez-y un dossier pour plus de confort ou une assise basse pour la détente et vous voilà avec un mobilier proposant de nouvelles postures. Les différents éléments Greffon vous permettent de créer un nouveau mobilier aux formes originales.

Dynamisez vos espaces grâce à ce mobilier moderne, atypique et ludique !

BOBINE

Un banc aux formes atypiques ! Dans des parcs ou des places publiques, le module peut s'additionner pour créer de vastes plateformes en largeur et/ou en longueur.

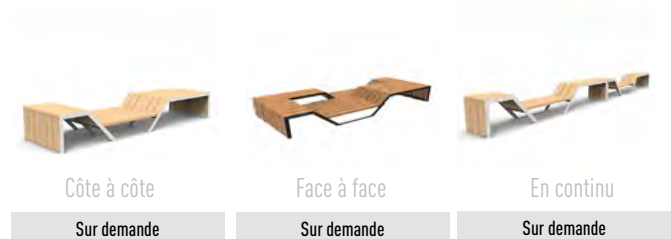
- Piètement en acier galvanisé ou peint
- Assise et plateau de table en bois (mélèze, exotique ou frêne)



BANCS ET BANQUETTES

RIPPLE



- Béton préfabriqué petra 1 - imperméabilisé
- Avec ou sans dossier
- Disponible en 2 longueurs
- À poser ou à ancrer au sol avec de la résine époxy et des tiges d'ancrage



| | Dimensions | Poids | Référence |
|-------------------------|-----------------|--------|-----------|
| Banquette courte | 2400x600xH450mm | 660kg | 0006186 |
| Banquette longue | 3500x600x450mm | 870kg | 0001987 |
| Banc court avec dossier | 2400x750x700mm | 920kg | 0006189 |
| Banc long avec dossier | 3500x750x700mm | 1070kg | 0007021 |

TARGA



- Béton préfabriqué petra 1 - imperméabilisé
- Disponible en plusieurs longueurs et largeurs
- À poser ou à ancrer au sol avec de la résine époxy et des tiges d'ancrage



| | Dimensions | Poids | Référence |
|--------------------------------|------------------|--------|-----------|
| Banquette large - béton gris | 2000x800xH480mm | 700kg | 0008481 |
| Banquette étroite - béton gris | 2000x500xH450mm | 426kg | 0005556 |
| Pouf - béton gris | 800x800xH480mm | 394kg | 0008480 |
| Table basse - béton gris | 2000x800xH770mm | 930kg | 0005557 |
| Table haute - béton gris | 2000x800xH1100mm | 1050kg | 0008479 |

TUBE



- La gamme se compose de plusieurs éléments à combiner entre eux
- Béton préfabriqué petra 1 - imperméabilisé
- À poser ou à ancrer au sol avec de la résine époxy et des tiges d'ancrage



| | Dimensions | Poids | Référence |
|---------------|-----------------|-------|-----------|
| Tabouret | 600x600xH470mm | 210kg | 0006196 |
| Chaise | 600x800xH820mm | 310kg | 0006198 |
| Chaise longue | 600x1620xH820mm | 510kg | 0006200 |
| Banquette | 1630x600xH470mm | 420kg | 0006197 |



Omniprésent dans le mobilier urbain contemporain, le mobilier en béton impose une image forte.

Particulièrement adapté à la vie urbaine, le béton permet de créer des lignes épurées évoquant la modernité, comme des courbes plus douces.

Notre partenaire Magourban met à votre disposition toute sa connaissance, son expérience et son infrastructure industrielle pour fabriquer tout type d'élément de mobilier urbain ou architectural.

Brut mais élégant, le béton se décline dans de nombreuses teintes et s'associe avec style à de nombreux matériaux comme le bois ou l'acier :



ONA



- Béton préfabriqué petra 1 - imperméabilisé
- À poser ou à ancrer au sol avec de la résine époxy et des tiges d'ancrage



| | Dimensions | Poids | Référence |
|-------------------|-----------------|-------|-----------|
| Banquette concave | 2000x600xH540mm | 900kg | 0001985 |
| Banquette convexe | 2000x600xH540mm | 880kg | 001986 |
| Banquette droite | 2000x600xH540mm | 700kg | 0002980 |

CRUSOE

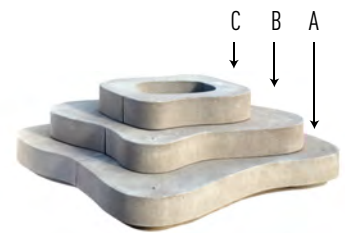
- Béton préfabriqué petra 1 - imperméabilisé
- Disponible en plusieurs longueurs et largeurs
- À poser ou à ancrer au sol avec de la résine époxy et des tiges d'ancrage



| | Dimensions | Poids | Référence |
|----------|------------------|--------|-----------|
| C (248L) | 1590x800xH450mm | 685kg | 0006193 |
| B (338L) | 2430x1320xH450mm | 1815kg | 0006192 |
| A (709L) | 3300x1650xH450mm | 3570kg | 0006191 |

SASSI

- Béton préfabriqué petra 1 - imperméabilisé
- À poser ou à ancrer au sol avec de la résine époxy et des tiges d'ancrage



| | Dimensions | Poids | Référence |
|-------------------|------------------|--------|-----------|
| Banc avec dossier | 2600x1140xH790mm | 1600kg | 0006195 |
| Banquette | 2600x1140xH410mm | 1300kg | 0006086 |
| Jardinière | 2600x1140x410mm | 720kg | 0008482 |

GHANDI COMBI

- Moulé en UHPC, un béton ultra-hautes performances
- Ses bords arrondis lui confèrent un aspect doux et peu agressif



| | Dimensions | Poids | Référence |
|--------------------------------|-----------------|-------|-----------|
| Banc Ghandi (sans jardinière) | 2100x550xH450mm | 635kg | 0006199 |
| Ghandi combi (avec jardinière) | 2100x550xH450mm | 750kg | 0006203 |
| Tabouret Ghandi | 550x550xH450mm | 315kg | 0008568 |

BANCS ET BANQUETTES

THE WAVE



Tout en ondulations, le banc Wave séduit par son originalité.

- Banc en plastique recyclé
- Pieds en acier galvanisé
- Dimensions : 3650x680xH660mm
- Poids : 200kg



0006422

ATLANTIC

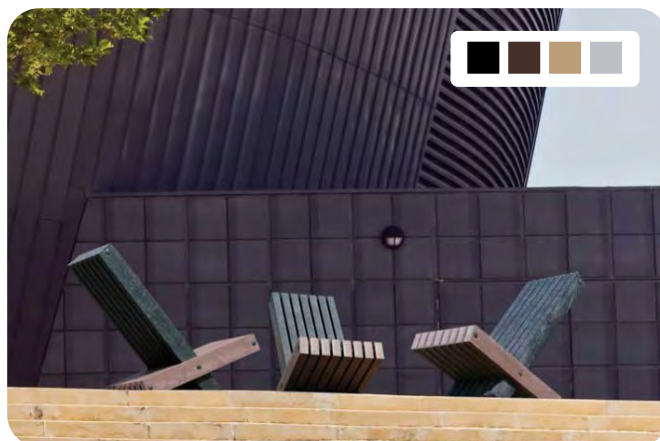

Originale et élégante, la chaise Atlantic transforme les espaces publics en véritables lieux de détente.

- Chaise en plastique recyclé
- Disponible en version monochrome ou bicolore
- Ancreage inclus
- Dimensions : 1160x450xH860mm
- Poids : 75kg



0006421

LEVEL X



- Banc en plastique recyclé
- Poteaux ronds noirs, couleur des pieds au choix
- Ancreage dans terre meuble
- Dimensions : 1800x490xH850mm
- Poids : 78kg



0003852

**GOVA[®] street
PLAST**

Et si vous choisissiez du mobilier urbain composé à **100% de plastique recyclé** (HDPE, LDPE et de PP) provenant de bouteilles et sacs plastiques ? Ce processus garantit une production plus respectueuse de l'environnement par rapport aux autres matières traditionnellement utilisées !

Fabriqué en Belgique, notre mobilier en plastique recyclé présente de **nombreux avantages** :

-  100% déchets plastiques
-  Aspect naturel
-  Imputrescible
-  Coloré dans la masse
-  Sans entretien
-  Graffiti s'enlève facilement
-  Sans échardes
-  Complètement recyclable
-  Résistant aux intempéries



**Fabriqué en
Belgique**





BONN



- Planches de section 40x120mm (3 planches pour l'assise et 2 pour le dossier)
- Mobilier teint dans la masse : pieds en noir, assise et dossier en vert, brun, noir, beige ou gris
- Fixation : par tiges d'ancrage (trou central Ø12mm sur les pieds)



| | Dimensions | Poids | Référence |
|-----------|-----------------|-------|-----------|
| Banquette | 1800x330xH440mm | 50kg | 0004269 |
| Banc | 1800x620xH780mm | 83kg | 0003779 |

LONDON



- Banc avec ou sans dossier et table
- En plastique recyclé
- Plusieurs coloris - pieds toujours noirs
- Disponibles en bancs formant un carré de 1800x1800mm
- Ancrage sur sol dur



| | Dimensions | Poids | Référence |
|-----------|-----------------|-------|-----------|
| Banquette | 1800x420xH450mm | 51kg | 0006398 |
| Banc | 1800x670xH770mm | 87kg | 0003851 |
| Table | 1800x640xH740mm | 95kg | 0003848 |

CANVAS



- 2 pieds carrés (modèles 120 et 180) ou 3 pieds carrés (modèle 360)
- Assise composée de 5 planches 40x120mm fixées dans les pieds par leurs côtés
- Mobilier teint dans la masse : pieds en noir, assise et dossier en brun, noir, beige ou gris
- Fixation : par tiges d'ancrage (trou central Ø12mm sur les pieds)



| | Dimensions | Poids | Référence |
|----------------------|-----------------|-------|-----------|
| Banc Canvas 180 | 1920x460xH680mm | 74kg | 0006399 |
| Banquette Canvas 30° | 1920x400xH450mm | 61kg | 0005838 |
| Banquette Canvas 180 | 1920x400xH450mm | 61kg | 0004442 |

MATRIX



- 2 pieds carrés
- Planches de section 40x120mm (3 planches pour l'assise et 2 pour le dossier)
- Mobilier teint dans la masse : pieds en noir, assise et dossier en brun, noir, beige ou gris
- Fixation : par tiges d'ancrage (trou central Ø12mm sur les pieds)



| | Dimensions | Poids | Référence |
|-------------------|------------------|-------|-----------|
| Banc | 1940x640xH740mm | 103kg | 0003861 |
| Banquette | 1940x460xH430mm | 63kg | 0006401 |
| Table pique-nique | 1940x1800xH740mm | 200kg | 0003841 |

BANCS ET BANQUETTES

ALTAMIRA

La collection Altamira s'apparente à de l'art. Au travers de sa collection de 4 bancs fabriqués en plastique de post-consommation, l'artiste François Blommaerts invite les passants à profiter pleinement de l'espace public.

Pour la collection Altamira, il a puisé son inspiration dans la nature, et plus particulièrement dans les ondulations des vieux canyons d'Arizona.

Composés de 7 tranches fixées les unes aux autres, les bancs sont fabriqués en polyoléfine à base de déchets plastiques recyclés.

- Bancs invitant les passants à s'asseoir, se coucher et jouer
- Composé de 7 tranches fixées les unes aux autres
- En polyoléfine – à base de déchets plastiques ménagers recyclés

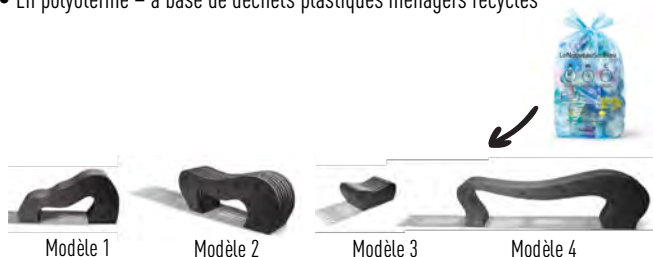

| | Dimensions | Poids | Référence |
|----------|-----------------|-------|-----------|
| Modèle 1 | 757x1514xH470mm | 200kg | 0006332 |
| Modèle 2 | 753x1835xH470mm | 281kg | 0006333 |
| Modèle 3 | 413x947xH470mm | 97kg | 0006334 |
| Modèle 4 | 699x2422xH470mm | 223kg | 0006335 |



BANC H



Créé à partir de plastiques de post-consommation totalement recyclés, le banc H allie fonctionnalité et confort.

Grâce à son concept très modulable, le banc H s'intègre sur les places, ainsi que dans les gares, les parcs et autres beaux coins de la ville. Cela permet également au banc d'être prolongé à l'infini : combinez des modules bas ou hauts (avec dossier) de différentes couleurs et créez votre propre combinaison.

Il se fixe au sol par tiges d'ancrage et trouve aisément sa place dans tout type d'aménagement urbain.

- Composé de 2 éléments (avec ou sans dossier) à fixer les uns aux autres
- Fixation : par tiges d'ancrage
- 3 éléments suffisent pour former une chaise ou un tabouret
- En polyoléfine – à base de déchets plastiques ménagers recyclés



avec dossier



sans dossier



couleurs disponibles

| | Dimensions | Poids | Référence |
|---------------------------------|----------------|--------|-----------|
| Élément avec dossier | 140x600xH810mm | 6,93kg | 0006423 |
| Élément sans dossier | 140x600xH460mm | 5,55kg | 0006424 |
| Élément de liaison avec dossier | - | - | 0005716 |
| Élément de liaison sans dossier | - | - | 0006425 |



SILAOS SENIOR



- Structure en tube acier 30x50mm peint sur zinc (Repose pieds 50x30mm)
- Assise et dossier en chêne certifié PEFC ép. 36mm, finition lasuré acajou ou chêne clair
- Hauteur d'assise : 540mm
- Fixation : sur platines, tiges d'ancrage fournies
- Le banc long est disponible en version tout acier ou acier et plastique recyclé



Banc acier et bois
1800x576xH911mm

0007199



Banc acier et bois
1200x576xH911

0008366



Chaise acier et bois
600x576xH911mm

0007305

VENISE



- Structure en acier : 450x450mm, ép. 3mm peint sur galva selon nos coloris
- Version acier et bois : Assise et dossier en bois exotique ép. 36mm, finition lasurée, chêne clair ou acajou (*Dossier disponible en acier & bois)
- Version tout acier : Assise et dossier en tôle peinte sur zinc selon nos coloris
- Fixation : par tiges d'ancrage fournies



Banc acier et bois
1800x450xH830mm

0004461



Banquette tout acier
1800x345xH450mm

0004312

CONVIVIALE



- Structure en tube d'acier 40x40mm
- Assise et dossier en tôle perforée
- Ensemble peint sur zinc selon nos coloris standards
- Fixation : par scellement direct



Banc
2000x602xH850mm

0002679



Banquette
2000x450xH455mm

0003534

ESTORIL



- Structure en tube d'acier Ø76mm
- Assise et dossier en tôle acier perforée 2mm, cerclée d'un tube acier Ø38mm
- 4 pommeaux décoratifs aux choix : Boule, City, Agora, Inox brossé
- Ensemble peint sur zinc selon nos coloris
- Fixation : par scellement direct



Banc
1800x345xH860mm

0004374



Banquette
1800x345xH450mm

0004241

ENSEMBLES PIQUE-NIQUE

RAUTSTER

Léger, dynamique, réfléchi. C'est Rautster.

Un ensemble pique-nique comme celui-ci trouvera sa place partout. Le panneau latéral de forme originale lui donne un caractère unique.

- Structure en acier galvanisé traité avec revêtement en poudre
- Assise et table en planches de bois (exotique ou traité thermiquement), en tôle d'acier perforée, en ronds d'acier ou en HPL
- Fixé au sol ou pose libre

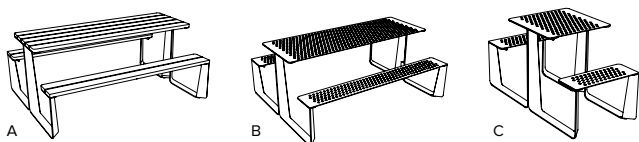

| | Dimensions | Assises et table | Référence |
|-----|-----------------|------------------|-----------|
| (A) | 1800x1400x780mm | planches de bois | 0006750 |
| (B) | 1800x1400x750mm | tôle perforée | 0007334 |
| (C) | 640x1400x750mm | tôle perforée | 0007335 |

TABLY



Festoiement extérieur moderne. C'est Tably.

Une large gamme modulaire de tables destinées à tous les lieux publics. Ces tables se combinent avec la plupart des bancs mmcity, grâce à leur silhouette épurée et aux 2 types de pieds : cylindriques ou carrés placés au centre. Le plateau se décline en grille d'acier ou en lame de bois, ou encore de forme carrée (muni ou non d'un échiquier gravé).

- Structure en acier galvanisé avec revêtement en poudre
- Plateau de table en planches ou lames de bois ou ronds d'acier
- Ancré sous le pavage
- Existe en version spéciale échecs

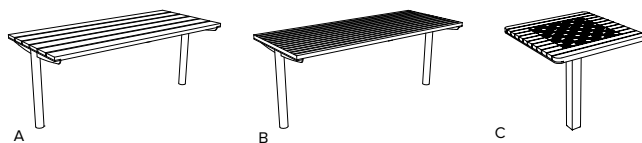

| | Dimensions | Dessus de table | Référence |
|-----|----------------|---------------------------------------|-----------|
| (A) | 1800x795x725mm | planches de bois | 0004645 |
| (B) | 1800x740x730mm | ronds d'acier | 0003811 |
| (C) | 660x640x700mm | lames de bois avec un échiquier gravé | 0004928 |



VERA SOLO

Classique et élégant, c'est Vera Solo

Une gamme modulable de tables d'extérieur dont le design suit la ligne Vera Solo. Les deux pieds centrés favorisent l'accès à l'assise de part et d'autre de la table tout en facilitant l'entretien. Sa silhouette caractéristique lui permet de s'intégrer dans tous les environnements.

- Structure en acier galvanisé traité avec revêtement en poudre
- Plateau de table en planches de bois
- Fixé au sol ou pose libre

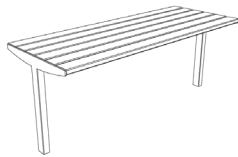

| | Dimensions | Assises et table | Référence |
|---------------|-----------------|------------------|-----------|
| Table moyenne | 1520x710xH720mm | planches de bois | 0008594 |
| Table longue | 1820x710xH720mm | planches de bois | 0008593 |

ORBIT



Jeune et contemporain, c'est Orbit.

Les sièges ronds gravitent autour de la table ronde comme des planètes, mais ils peuvent aussi s'unir dans un ovale.

- Structure en acier galvanisé et empilable pendant le transport
- Assises et plateau en tôle d'aluminium ou en stratifié haute pression (HPL)
- Les pieds réglables en acier inoxydable nivellent la table sur des surfaces inégales et peuvent être remplacés par des boulons pour l'ancrage en surface



| | Dimensions | Assises et table | Référence |
|-----|------------------|------------------|-----------|
| (A) | Ø1845xH765mm | aluminium | 0008233 |
| (B) | Ø2020xH765mm | aluminium | 0008234 |
| (C) | 2645x1850xH765mm | aluminium | 0008595 |

ENSEMBLES PIQUE-NIQUE



LINK



La gamme Link propose un ensemble d'éléments à combiner qui replacent la convivialité au coeur de l'espace public.

Link est une table collective, publique autour de laquelle s'asseoir et partager un instant. Elle s'allonge à l'infini grâce à son système modulaire : un module initial de 2 mètres de long, à compléter par des rallonges de 2 mètres, sans limite. Les assises se disposent librement autour et favorisent l'accessibilité.

- Structure : en acier galvanisé ou en acier zingué peint
- Assise : bois (exotique, frêne ou mélèze)
- Couleurs : à choisir parmi les nuances RAL standards



Banquette 3 places
1500x420xH430mm

0005009



Banc 3 places
1500x538xH804mm

0007472



Tabouret
435x420xH430mm

0008067



Table classique
2000x855xH735mm

0005008



Banquette 2 places
1000x420xH430mm

0008066



Table haute
435x420xH1100mm

0008501

MATÉRIAUX DE L'ASSISE



Frêne

ou



Exotique

ou



Mélèze



CROSS



- Table pique-nique en plastique recyclé - pieds toujours noirs
- Banquettes et table en 1 pièce
- Planches renforcées
- Dimensions : 1800x1860xH740mm
- Poids : 200kg



| Coloris | Référence |
|--------------|-----------|
| Sand beige | 0008487 |
| Gris ou noir | 0008486 |
| Brun | 0008485 |

CANVAS T



- Table pique-nique en plastique recyclé - pieds toujours noirs
- À combiner avec les banquettes Canvas (voir page 21)
- Planches renforcées
- Dimensions : 1200x1200xH740mm
- Poids : 110kg



| Coloris | Référence |
|--------------|-----------|
| Sand beige | 0001967 |
| Gris ou noir | 0003228 |
| Brun | 0007539 |

OSLO

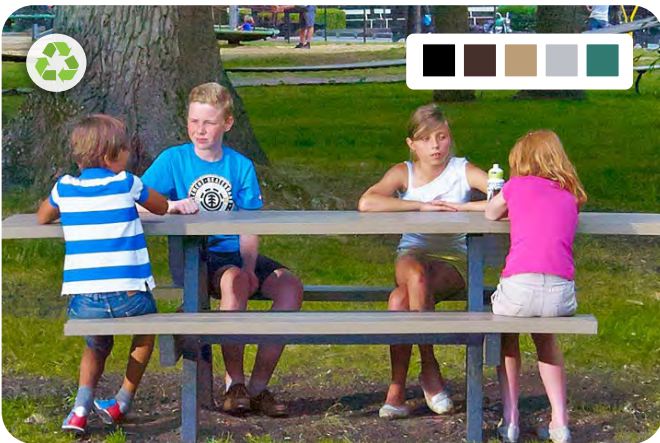

- Entièrement en plastique recyclé - pieds toujours noirs
- 2 pieds en forme de A fabriqués avec des planches de 50x120mm
- Table et assise composée de planches 40x120mm
- 2 modes de fixation disponibles : pieds prolongés de 400mm pour enfouissement dans le sol ou pieds à ancrer au sol avec tiges filetées M12 (non-inclus)



Table XL (accès PMR)
2400x1310xH760mm
180kg

0004494



Table
1800x1310xH760mm
154kg

0003847



Table Junior
1200x1310xH550mm
83kg

0006427

ROMA



- Table pique-nique en plastique recyclé - pieds toujours noirs
- Jusqu'à 12 personnes
- Banquettes et table en 1 pièce
- Planches renforcées
- Ancrage sur sol dur
- Dimensions : 2500x2500xH800mm
- Poids : 240kg



| Coloris | Référence |
|--------------|-----------|
| Sand beige | 0002851 |
| Gris ou noir | 0003379 |
| Brun | 0003976 |

ENSEMBLES PIQUE-NIQUE

MULTI BENCH



- En béton UHPC
- Résistant aux intempéries et aux actes de vandalisme
- Disponible en différents coloris (voir page 18)



| | Dimensions | Poids | Référence |
|---------------|-----------------|-------|-----------|
| Table entière | 2200x1740x750mm | 480kg | 0007337 |
| Demi-table | 2200x750x870mm | 240kg | 0007336 |

TARGA



- En béton UHPC
- Résistant aux intempéries et aux actes de vandalisme
- Disponible en différents coloris (voir page 18)



| | Dimensions | Poids | Référence |
|-----------|----------------|-------|-----------|
| Table | 2000x800x770mm | 480kg | 0005557 |
| Banquette | 2000x500x450mm | 426kg | 0005556 |

SYLVESTRE



- En béton UHPC
- Résistant aux intempéries et aux actes de vandalisme
- Couleur : ocre blanc



| | Dimensions | Poids | Référence |
|-----------------|------------------|-------|-----------|
| Table 10 places | 2400x1600xH780mm | 605kg | 0002968 |
| Table 8 places | 2000x1600xH780mm | 530kg | 0003206 |

TABLE BÉTON/BOIS



- En béton vibré armé
- Plateau de table en lames de bois dur (35x120mm)
- Rallonge sur commande pour accès facile aux fauteuils roulants



| | Dimensions | Référence |
|-----------|-----------------|-----------|
| Table | 2000x800xH740mm | 0003498 |
| Banquette | 2000x390xH450mm | 0003499 |



CHAMPÊTRE



- Entièrement en bois (pin du nord imprégné sous pression)
- Planches de section 45x95mm
- Pieds prolongés pour enfouissement dans le sol
- À sceller (pieds allongés)
- En option : Rallonge pour accès facile pour fauteuils roulants
- Dimensions : 1800x1520xH750mm



0003412

TABLE BOIS RONDE



- Entièrement en bois (pin du nord imprégné sous pression)
- Planches : 40x140mm ; supports 42mm
- Montage à vis invisibles; sièges à coins arrondis
- Dimensions : Ø2220xH740mm



0003568

SILAOS



- Ensemble comprenant une table et deux banquettes
- Structure en tube acier 40x60mm peint, ép. 2mm (selon coloris RAL)
- Lames en plastique recyclé, en acier ou en bois (lasuré chêne clair ou acajou)
- Dimensions table : 1820x798xH750mm
- Dimensions banquette : 1800x440xH450mm



| | Référence |
|-----------------------------|-----------|
| Acier et plastique recyclé | 0007437 |
| Acier et bois (chêne clair) | 0007410 |
| Acier et bois (acajou) | 0007410 |
| Tout acier | 0007408 |

SÉVILLE



- Structure en fonte d'acier peinte sur zinc RAL 9005
- Lames de bois exotique ép. 36mm, finition lasurée chêne clair ou acajou
- Fixation : par tiges d'ancrage fournies
- Existe en version avec accès PMR



| | Dimensions | Poids | Référence |
|----------------------|------------------|-------|-----------|
| Table | 2000x1320xH716mm | 200kg | 0003949 |
| Table avec accès PMR | 2000x1320xH716mm | 200kg | 0005581 |

CORBEILLES

QUINBIN

Fonction essentielle avec une apparence variable. C'est Quinbin.

Quinbin est une gamme de poubelles utilisant des matériaux variés lui permettant de changer d'apparence, pour offrir une gamme originale qui convient à chaque type d'espace public.

- Structure en acier galvanisé peint, habillage en bois, tôle perforée en acier
- Bac intérieur en acier galvanisé
- Capacité : 50L
- Cendrier : en option
- Personnalisation possible grâce aux nombreuses variations :
 - Fixation : par tiges d'ancrage
 - Avec ou sans couvercle

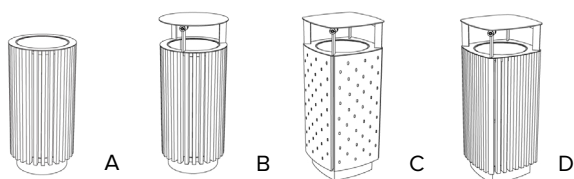

| | Référence |
|--------------------------------------------------------------------------------|-----------|
| (A) Corbeille ronde - Revêtement lames de bois - 50L - sans couvercle | 0007353 |
| (B) Corbeille ronde - Revêtement lames de bois - 50L - avec couvercle | 0007073 |
| (C) Corbeille carrée - Revêtement tôle d'acier perforée - 50L - avec couvercle | 0007308 |
| (D) Corbeille carrée - Revêtement lames de bois - 50L - avec couvercle | 0007306 |

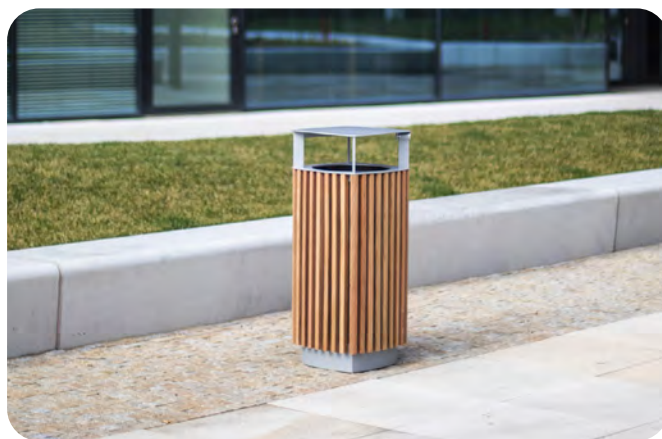

PRAX



Contre le désordre et l'ennui des villes. C'est Prax.

La structure en tôle d'acier, aux contours modernes et pourtant classiques, avec un toit galbé, marque le caractère sobre de Prax. La porte s'habille de bois ou HPL pour s'intégrer aisément dans un environnement naturel, mais prend un style industriel lorsqu'elle est recouverte d'une tôle d'acier.

- Structure en acier
- Porte verrouillable
 - en laminé haute pression avec possibilité de personnalisation du décor
 - en bois tropical
 - en tôle d'acier galvanisé
 - en resysta (aspect bois - recyclé et recyclable - fait à partir de fibres naturelles)

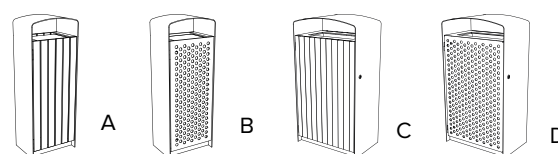

| | Bac intérieur | Référence |
|------------------------------------------------------|---------------|-----------|
| (A) Corbeille avec revêtement en bois tropical | 45L | 0002857 |
| (B) Corbeille avec habillage en tôle d'acier perforé | 45L | 0004944 |
| (C) Corbeille avec revêtement en bois tropical | 120L | 0004015 |
| (D) Corbeille avec habillage en tôle d'acier perforé | 120L | 0002844 |

NANUK
Sens de l'ordre partout où c'est nécessaire. Voici Nanuk.

Avec ses formes extrêmement sobres, la diversité des matériaux et une conception accomplie, cette corbeille NANUK possède l'une des plus vastes gammes de modèles à caractère attrayant et novateur. Cubique, cylindrique, bois, métal déployé, tôle d'acier, couvercle, sont autant d'alternatives élégantes de cette corbeille.

- Cadre en acier galvanisé traité avec revêtement en poudre
- Habillage en lames de bois, tôle d'acier, métal déployé ou HPL
- Un couvercle en option est en aluminium traité avec un revêtement en poudre et peut en outre comprendre un cendrier en acier inoxydable
- Seau intérieur galvanisé
- Fixé au sol (platine) ou ancré sous le pavage (sur pied)

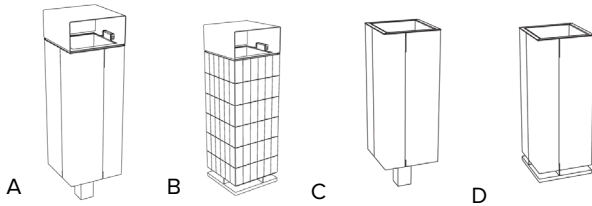

| | Contenance | Référence |
|---------------------------------------------------------------------|------------|-----------|
| Cadre en acier - Habillage tôle d'acier - Sur pied - Avec couvercle | 50L | 0005616 |
| Cadre en acier - Habillage en bois - Platine - Avec couvercle | 50L | 0005551 |
| Cadre en acier - Habillage tôle d'acier - Sur pied | 50L | 0005555 |
| Cadre en acier - Habillage tôle d'acier - Platine | 50L | 0007105 |

SWISSBIN

Poubelle avec une touche artistique. C'est Swissbin.

Des trous qui rappellent l'emmental, une forme de base conique, l'originalité de Swissbin ne masque en rien sa fonctionnalité.

- Structure en acier galvanisé peint
- Bac intérieur en acier galva
- Capacité : 80L
- Fixation : par tiges d'ancrage



0003806

CORBEILLES

MINIUM

Corbeille dans toute sa beauté. C'est Minium.

Une surface lisse et finement rainurée du corps apporte l'esthétisme raffiné à cette gamme Minium. Des matériaux de haute qualité et des détails élaborés prédestinent cette corbeille à une utilisation non seulement en extérieur mais aussi en intérieur. Une multitude de versions d'ancrage la rendent incontournable.

- Structure en acier galvanisé peint, habillage en profilé d'aluminium anodisé ou en lamelles de bois, châssis et couvercle en alliage d'aluminium moulé
- Fixation murale ou sur pieds - plusieurs versions de pieds
- Bac intérieur
- Capacité : 45L ou 60L
- Avec ou sans couvercle

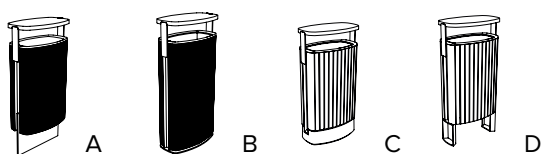

| Corbeille avec couvercle - Bac intérieur en plastique 45L | Référence |
|----------------------------------------------------------------------------------------------------------|-----------|
| (A) Revêtement 4 profilés aluminium extrudés - Fixation sur plaque acier à sceller | 0002883 |
| (B) Revêtement 4 profilés aluminium extrudés - Fixation à poser sur le sol et ancrages | 0005675 |
| (C) Revêtement en lamelles de bois exotique - Fixation sur socle en béton à poser sur le sol et ancrages | 0005741 |
| (D) Revêtement en lamelles de bois exotique - Fixation sur 2 pieds et ancrages | 0006428 |



CRYSTAL



Discrète et élégante. C'est Crystal.

Une corbeille tout acier de forme géométrique élancée. Sa construction élégante lui permet de s'intégrer dans tous les espaces.

- Corps en acier galvanisé
- Eteignoir à cigarettes en inox, cendrier et réceptacle interne en tôle galvanisée
- Fixation : par scellement

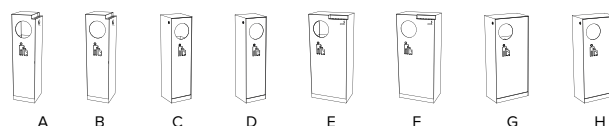

| Corbeille | Capacité | Cendrier | Couvercle | Référence |
|-----------|----------|----------|-----------|-----------|
| A | 32L | oui | non | 0004208 |
| B | 32L | oui | oui | 0003378 |
| C | 32L | non | non | 0006431 |
| D | 32L | non | oui | 0006432 |
| E | 55L | oui | non | 0004209 |
| F | 55L | oui | oui | 0003071 |
| G | 55L | non | non | 0006433 |
| H | 55L | non | oui | 0006434 |

MULTIMINIUM

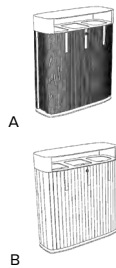

- Structure en acier et toiture en aluminium peint
- Habillage en aluminium anodisé ou en lames de bois tropical
- Bac intérieur en tôle pliée zinguée - Volume : 3x50L
- Ouverture par clé triangulaire 9mm
- Sur platine permettant le placement de tiges d'ancrage
- Dimensions : 905x350xH1010mm



| | Poids | Référence |
|----------------------------------------------|-------|-----------|
| (A) Corbeille habillage en aluminium anodisé | 71kg | 0004108 |
| (B) Corbeille habillage en bois tropical | 77kg | 0005435 |

QUINBIN

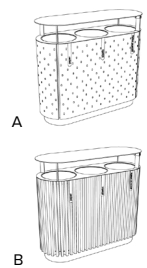
- Cadre en acier zingué thermolaqué
- Toit : découpes laser dans tôle d'acier
- Sceaux intérieurs en plastique PEHD - Volume : 3x50L
- Ouverture par clé triangulaire 9mm
- Fixation : par tiges d'ancrage
- Dimensions : 1070x400xH940mm



| | Poids | Référence |
|---------------------------------------------------|-------|-----------|
| (A) Corbeille habillage en tôle d'acier perforée | 55kg | 0007399 |
| (B) Corbeille habillage en lames de bois tropical | 59kg | 0007398 |

CRYSTAL

- Corps en acier galvanisé
- Eteignoir à cigarettes en inox
- En option : Cendrier et réceptacle interne en tôle galvanisée
- Fixation : par scellement

| Corbeille | Capacité | Cendrier | Capot | Référence |
|----------------------------|---------------|----------|-------|-----------|
| Corbeille tri 3 flux | 3x32L | oui | oui | 0006309 |
| Corbeille tri 3 flux | 3x32L | non | oui | 0006320 |
| Corbeille tri 3 flux | 2x32L + 1x50L | oui | non | 0005037 |
| Corbeille tri 3 flux | 2x32L + 1x50L | oui | oui | 0005055 |
| Corbeille d'hygiène canine | 32L | non | oui | 0004619 |

CYBEL BI-FLUX

- En acier traité anti-corrosion et anti-UV
- 2 ouvertures: 1 x 150x200mm avec inscription "Autres déchets" et 1 x Ø130mm "PMC"
- Capacité : 2x60L
- Sac maintenu par des étriers
- Avec ou sans cendrier
- Verrouillage : par clé triangulaire
- Fixation : à poser ou fixation au sol en 4 points
- Finition : RAL 7016 (Autre finition sur demande)



Disponible en finition corten et découpe laser sur demande

| | |
|---------------|---------|
| Avec cendrier | 0008083 |
| Sans cendrier | 0008075 |

CORBEILLES

**sineu
graff**
Le Mobilier Urbain



- + TRÈS SOLIDE**
- + ALLIE ESTHÉTIQUE ET PRATIQUE**
- + RÉPOND AUX DÉFIS ACUELS DE PROPRETÉ URBAINE**

CONTEMPORAINE

1 Types



Motifs



Une corbeille 100% personnalisable pour répondre à vos besoins en terme de gestion des déchets et vos exigences esthétiques.

2 Contenant



Taille



Ouverture



3 Fonctionnalités / Options

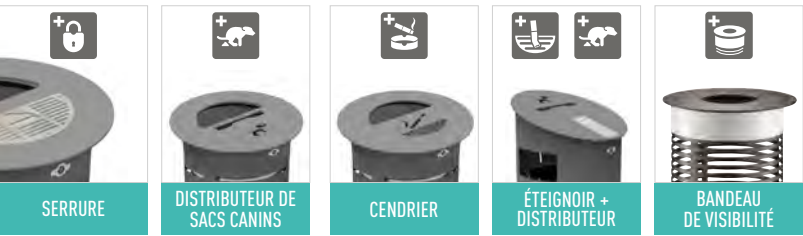

→ AVANT → APRÈS

255 mobiliers 108 corbeilles

QUELQUES MODÈLES

- Corbeille ronde - porte-sac - à couvercle incliné - 90L - motifs au choix

| Serrure | Cendrier | Eteignoir | Bandeau | Porte frontale | Référence |
|---------|----------|-----------|---------|----------------|-----------|
| oui | non | non | non | oui | 0008503 |
| oui | oui | non | non | oui | 0008504 |
| oui | non | oui | oui | oui | 0008505 |

- Corbeille ronde - bac intérieur - à couvercle incliné - 70L - motifs au choix

| Serrure | Cendrier | Eteignoir | Bandeau | Porte frontale | Référence |
|---------|----------|-----------|---------|----------------|-----------|
| oui | non | non | non | oui | 0005866 |
| oui | oui | non | non | oui | 0006024 |
| oui | non | oui | oui | oui | 0008506 |

JUMBO : POUBELLE CONTEMPORAINE AVEC CONTENEUR ENTERRÉ

• OPTIMISER LES RESSOURCES

- Diminution du nombre de collectes.
- Ne mobilise qu'un seul agent.

• OPTIMISER LE TRAVAIL DE L'AGENT ET LE VALORISER

- Pas de charges lourdes à manipuler, conditions de travail améliorées.
- Collecte effectuée en moyenne en moins de 3 minutes.
- Une balayeuse de 5m³ peut contenir les déchets de 26 Jumbo®.

• UNE COLLECTE MÉCANISÉE

- La collecte des déchets s'effectue par aspiration, depuis la trappe de collecte, au moyen d'une balayeuse aspiratrice.
- Un flexible d'aspiration est fixé sur la balayeuse. Il permet de diriger les déchets pour optimiser la vidange.

I-APPS

L'I-APPS : UNE PLATEFORME DE GESTION AVANCÉE DE LA PROPRETÉ URBAINE

Elle améliore au fur et à mesure :

- La répartition des objets dans l'espace public en connaissance de cause,
- La pertinence des tournées,
- Le ressenti de propreté de la ville par les citoyens, en se donnant les moyens de connaître les zones sensibles, en évitant les contenants qui débordent, etc.

→ **I-ACCÈS** : Gestion des utilisateurs. Définit les droits d'accès et d'usage des fonctionnalités pour chaque utilisateur selon un identifiant et un mot de passe.

→ **I-LOCALISATION** : Gestion du parc des contenants. Définit l'identité, la gestion et l'exploitation de chaque contenant. Permet également de définir les territoires pour une tournée optimisée.

→ **I-COLLECT** : Gestion de la collecte des déchets. Aide à l'exploitation des ressources du service propreté (indicateurs, anomalies, statistiques, répartition sur le territoire, ...)

→ **I-JUMBO** : Gestion de la collecte des déchets spécifiques aux jumbo.

→ **I-STAT** : Gestion des données statistiques des collectes. Accès à des requêtes standards ou personnalisées (synthèse, tableaux de bords, anomalies, indicateurs de performance,...)

→ **I-MAINTENANCE** : Gestion des opérations de remise en état des contenants.

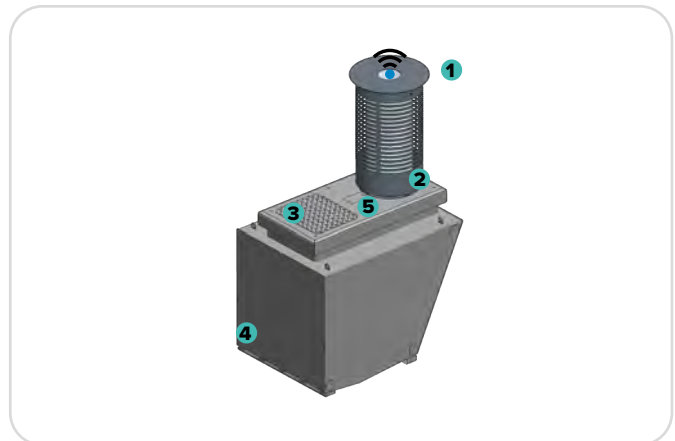

1. UNE CORBEILLE : Fixée sur le Jumbo par un anneau de liaison.

2. UN ANNEAU DE LIAISON : Fabriqué en acier galvanisé.

3. UNE TRAPPE D'ASPIRATION en acier galvanisé. Elle est antidérapante et est équipée d'une serrure automatique.

4. UN JUMBO : Conteneur enterré étanche de 750 litres en acier galvanisé. Il est pourvu de quatre anneaux de manutentions.

5. UN BOÎTIER ÉLECTRONIQUE (EN OPTION) : Le conteneur est équipé d'un boîtier électronique, fixé sur un emplacement. Ce boîtier permet de mesurer le taux de remplissage du Jumbo.

TRANSMISSION DES DONNÉES : Les mesures sont transmises à la plate-forme i-Jumbo qui stocke et exploite les données.

CORBEILLES

RENDEZ-VOUS



- Corps et socle en acier zingué
- Couvercle en fonte d'aluminium
- Habillage en bois (exotique brut ou exotique lasuré frêne, acajou ou noyer)
- Contenance : 55L
- Contenant : Bac intérieur en acier inox (également disponible avec porte-sac)
- Fixation : à sceller par tiges d'ancrage
- Dimensions : Ø490xH825mm
- Poids : 37kg

0006213

TULIPE



- Structure en acier
- Couvercle incliné empêchant le dépôt de déchets sauvages
- Réducteur d'ouverture
- En option :
 - Cendrier
 - Éteignoir
- Dimensions : Ø482xH900mm



| | Capacité | Référence |
|--------------------------------------|----------|-----------|
| Corbeille avec bac intérieur en inox | 50L | 0003290 |
| Corbeille avec porte sac | 70L | 0006152 |

TULIPE BI-FLUX



- Design d'inspiration végétale
- En acier
- Couvercle incliné et ouverture réduite
- En option :
 - Éteignoir à cigarettes
 - Cendrier
- Dimensions : 890x485xH885mm

| | Contenance | Référence |
|------------------------------------------|------------|-----------|
| Corbeille avec porte-sac | 2x70L | 0005763 |
| Corbeille avec bac intérieur et cendrier | 2x70L | 0005633 |

RELIEFS BI-FLUX



- Les modules sont conçus à partir de la récupération de chutes de bois brut (mélèze ou exotique). Une belle façon de minimiser les déchets de la chaîne de production !
- Contenant : porte-sac ou bacs intérieurs
- Fixation : à sceller
- En option : cendrier, éteignoir à cigarettes, distributeur de sacs à déjections canines, bandeau de visibilité, etc.
- Dimensions : 978x560xH845mm

| | Contenance | Référence |
|--------------------------------|------------|-----------|
| Corbeille avec porte-sac | 2x100L | 0008507 |
| Corbeille avec bacs intérieurs | 2x70L | 0008508 |

V3000B

- En PEHD vert (en option : existe aussi en orange) ou en acier galvanisé brut ou laqué (RAL au choix)
- Capacité : 50L
- En option : cendrier
- Avec logo
- Avec réducteur d'ouverture
- Poids : 2,5kg (PEHD) / 6,3kg (acier)

| | |
|-------------------------|---------|
| PEHD vert | 0004988 |
| Acier galva + peint RAL | 0001457 |

KOPENHAGUE

- En acier galvanisé brut ou laqué (RAL au choix)
- Capacité : 70L
- Vidage par le bas
- Avec logo
- En option :
 - cendrier
 - réducteur d'ouverture
- Poids : 13,4kg

| |
|---------|
| 0001461 |
|---------|

OMNIPOLE

- En acier anti-corrosion
- Robuste et compacte
- Capacité : 55L
- Couvercle avec 2 ouvertures réduites +/- 100x130mm
- Fixation : sur poteau ou mural

| | |
|--------------------|---------|
| Corbeille | 0001463 |
| Corbeille + poteau | 0002948 |

CAPITOLE

- En acier
- Capacité : 50L
- Bac intérieur en acier galva, amovible avec 2 poignées
- En option : cendrier, séparateur d'ouverture, arceau en acier galvanisé
- RAL standards : 6009, 5010, 5011, 7016, 9007, 3000, 1003, 2004

| | |
|---------------------------|---------|
| Corbeille classique | 0001455 |
| Cendrier | 0002836 |
| Séparateur d'ouverture | 0002832 |
| Arceau en acier galvanisé | 0002834 |

CORBEILLES

DINOVA



- En PEHD
- Capacité : 50L
- Avec éteignoir à cigarettes
- Fixation : murale ou sur poteau
- En option : cendrier, réducteur d'ouverture
- Poids : 2,5kg

| | |
|---------------|---------|
| Dinova verte | 0001448 |
| Dinova orange | 0001927 |
| Dinova grise | 0002580 |

CLASSIQUE



- En PEHD
- Capacité : 50L
- Avec éteignoir à cigarettes
- Fixation : murale ou sur poteau
- Dimensions : 445x340xH750mm
- Poids : 7kg
- Autres coloris disponibles sur demande

| | |
|-------------------------------|---------|
| Cuve verte / couvercle vert | 0001399 |
| Cuve grise / couvercle orange | 0005319 |
| Cuve grise / couvercle vert | 0005376 |

PRIMALINEA



- Cuve, couvercle et support en PEHD coloré dans la masse
- Capacité : 50L
- Traité contre les rayons UV
- En option : éteignoir et cendrier
- Coloris : Gris Madrid (autres coloris sur demande : Vert kaki, Bleu Madrid, Vert Anglais)
- Poids : 6kg

| | |
|----------------------------|---------|
| Corbeille Gris Madrid | 0003094 |
| Poteau + gaine Gris Madrid | 0003095 |

MORVAN



- En polyéthylène indéformable avec protection UV
- Capacité : 40L
- Bac intérieur en acier galvanisé équipé de poignées
- Pose murale ou sur poteau
- Fermeture par serrure à clé triangulaire
- Poids : 7kg

| | |
|--------------|---------|
| Corbeille | 0004286 |
| Poteau Ø60mm | 0004760 |

ELEGANT

- En PEHD coloré dans la masse
- Capacité : 50L
- Dimensions : 460x390xH845mm
- Fixation : sur poteau via colliers de serrage inclus
- En option : cuve transparente, fixation murale, personnalisation avec picto/logo sur cuve

| | |
|-------------------------|---------|
| Corbeille bordeaux/gris | 0003438 |
| Corbeille vert/gris | 0006453 |
| Corbeille bleu/gris | 0006454 |

JUPITER

- En plastique recyclé (PE/PP)
- Capacité : 70L
- Dimensions : 520x480xH900mm
- Fixation : par ancrage au sol
- Teinté dans la masse : corps noir /porte beige, brune, grise, noire ou verte
- Poids : 80kg

| | |
|---------------------|---------|
| Pour sac plastique | 0002782 |
| Avec seau intérieur | 0005017 |

FENIX

- Structure et poteau en acier - Panier, couvercle et chapeau en plastique 100% recyclé (LLDPE) ; Face rainurée avant anti-affichage ; Couleur des couvercles : gris, bleu, orange
- Capacité : 50L par panier
- Basculement des bacs par clé triangulaire
- En option : personnalisation avec logo communal, pictogramme ou texte
- Taille : Ø645xH1140mm ; Poids : 36kg

| | |
|------------------------------------|---------|
| Corbeille + poteau | 0006279 |
| Socle en béton préfabriqué | 0006280 |
| Platine à sceller | 0006281 |
| Anneau porte sac (pour les 3 bacs) | 0006282 |
| Autocollant explicatif | 0006283 |

GUYENNE

- Sur poteau Ø76mm
- À sceller
- 4 pommeaux au choix
- Capacité : 40L
- Couvercle réducteur
- Bac intérieur
- Serrure triangulaire

| | |
|-------------------------------------------|---------|
| Corbeille initiale + poteau pommeau boule | 0006461 |
| Corbeille complémentaire | 0005517 |
| Kit 3 autocollants pédagogiques | 0005518 |

CORBEILLES D'HYGIÈNE CANINE

SACHETS DE PROPRETÉ CANINE



PEHD



Papier cartonné



Végétal

Pour convenir à tous vos besoins, nous proposons une large gamme de sachets de propreté canine. **Nous proposons de nombreuses tailles, variantes et conceptions : n'hésitez pas à nous contacter. Nous vous conseillerons avec plaisir !**

Sachets en PEHD : un classique pratique

- Fabriqué à 50% en plastique recyclé
- En liasses avec ou sans bretelles
- En rouleaux

Sachets végétaux : 100% biodégradable

- 100% biodégradable
- Fabriqué en amidon de maïs et/ou féculé de pomme de terre
- En liasses avec bretelles
- En rouleaux

Sachets en papier cartonné : le plus respectueux de l'environnement

- 100% compostable et biodégradable
- Fabriqué en amidon de maïs et/ou féculé de pomme de terre
- En liasses

Devis sur demande - selon vos besoins

STATION D'HYGIÈNE CANINE

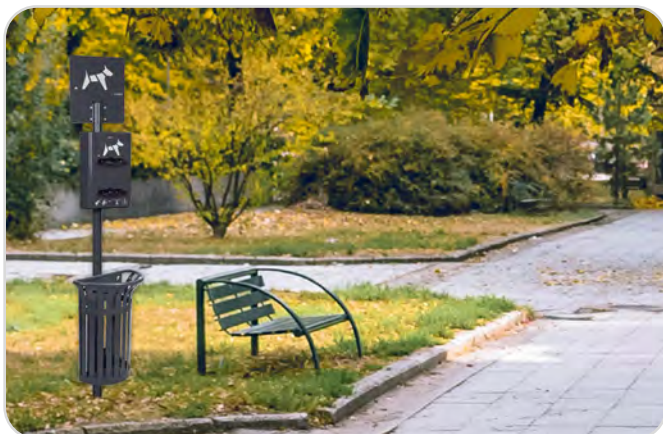

Le distributeur de sac sur poteau offre une solution complémentaire aux corbeilles d'hygiène canine.

- En acier peint traité anti-corrosion
- Serrure à clé
- Plaque signalétique sur la version avec poteau
- Ouverture frontale avec blocage du capot en position ouverte
- Liasse de 500 sacs par distributeur ou 2 emplacements pour rouleaux avec régulation du débit sac à sac (2x200 sacs)



Avec poteau

| | Gris manganèse | Gris RAL 7016 | Vert RAL 6005 | Vert RAL 6003 | Sachets |
|-----------------------|-------------------|------------------|------------------|------------------|---------|
| Distributeur liasse | 0006476 | 0002902 | 0005919 | 0003108 | 0003856 |
| Distributeur rouleaux | 0005342 | 0006473 | 0006474 | 0006475 | 0004460 |

Fixation murale ou sur poteau existant

| | Gris manganèse | Gris RAL 7016 | Vert RAL 6005 | Vert RAL 6003 | Sachets |
|-----------------------|-------------------|------------------|------------------|------------------|---------|
| Distributeur liasse | 0003107 | 0006467 | 0006466 | 0006465 | 0003856 |
| Distributeur rouleaux | 0004459 | 0006470 | 0006471 | 0006472 | 0004460 |

**DISTRILIASSE 600**

Robuste et fonctionnel, il peut recevoir tout type de liasse grâce à ses pattes de fixations réglables. Sa grande contenance de 600 sachets en fait un atout majeur pour les zones très fréquentées.

- Capacité : 600 sachets
- Distribution unitaire des sachets par pincement
- Stickers résistant aux UV et aux graffitis
- Visserie 100 % inox
- Fixation : murale ou sur tout type de poteau (en option)
- Dimensions : 260x480x75mm
- Poids : 2,15kg

0008476

DISTRILIASSE PAPIER

La solution durable par excellence qui répond aux normes environnementales les plus poussées. Fabriqué en Europe, le Distri-liasse est une solution simple pour collecter les déjections canines tout en respectant la planète !

- Capacité : 200 sachets (4 liasses de 50 sachets)
- Verrouillage latéral par clé triangulaire (fournie)
- Grande façade de communication
- Fenêtre anti-pluie
- Sachets 100% biodégradables (non inclus)
- Dimensions : 290x300x115mm
- Poids : 1,75kg

0008477

CORBEILLE CANIS

Un grand pas vers le tri sélectif des déchets tout en évitant, pour l'utilisateur, le contact avec la corbeille grâce à sa pédale d'ouverture bien pratique.

- En aluminium
- Contenance : 30L
- Ouverture contrôlée de 110x90mm
- Sticker personnalisable en face avant
- Colliers en aluminium anti-vandalisme
- Pédale d'ouverture
- Dimensions : 400x700x250mm
- Poids : 10,5kg

0008475

DISTRIBUTEUR DE SACHETS ROULEAU SIMPLE

Discret et compact, ce distributeur trouve sa place partout. Grâce à sa technologie de mandrin amovible et de stop bag caoutchouc, il distribue les sachets un à un et accompagne les mouvements du rouleau.

- En aluminium
- Capacité : 200 sachets (1 rouleau de 200 sachets)
- Distribution unitaire des sachets par pincement
- Stop bag en caoutchouc
- Double verrouillage par clé triangulaire (fournie)
- Fixation : murale ou sur poteau (en option)
- Dimensions : 290x150x145mm
- Poids : 2kg

0008570

BARRIÈRES DE VILLE



BARRIÈRE CROIX DE SAINT-ANDRÉ

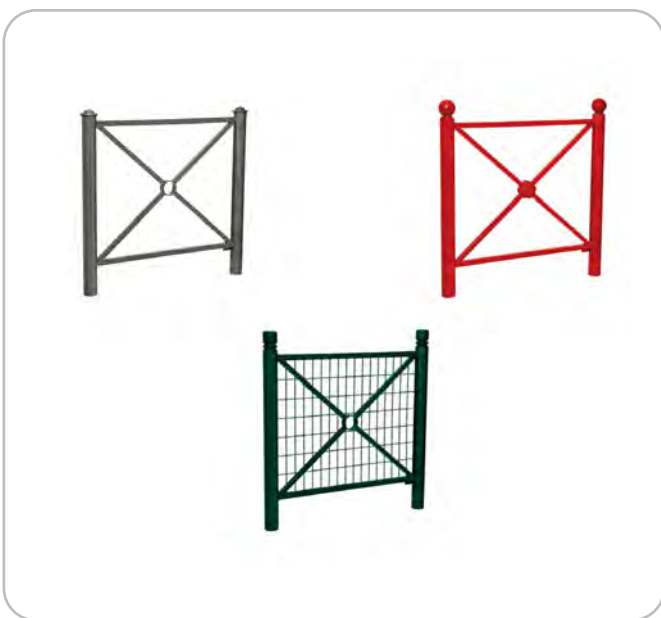











La barrière type « Croix de Saint-André » traditionnelle, élégante et bien dans son époque, offre de multiples possibilités de composition. Harmonisez votre mobilier grâce aux 4 pommeaux au choix.

- En acier galvanisé peint sur zinc selon couleurs RAL standards
- 2 longueurs : 1072 ou 1572mm
- 3 cadres : simple croix, grillagé ou rosace
- Hauteur hors sol : 1000mm (hors pommeau)
- Poteaux : tube acier Ø76mm
- Finition : acier peint sur zinc selon nos coloris
- Fixation : scellement direct (platines en option)



Peuvent être rendues amovibles grâce à un kit d'amovibilité composé de 2 fourreaux dont l'un est verrouillable par clé triangle ; avec obturateur fixe pour sécuriser les trous lorsque les barrières ne sont pas en place ; avec réserve pour l'accumulation de sable et de poussières ; avec serrure protégée par cache basculant laqué noir.

GAMME DE COULEURS STANDARDS

| | | | | |
|-------------------------------------------------------------------------------------|-------------------------------------------------------------------------------------|-------------------------------------------------------------------------------------|-------------------------------------------------------------------------------------|-------------------------------------------------------------------------------------|
|  |  |  |  |  |
| RAL 3020 | RAL 3004 | RAL 5010 | RAL 6005 | RAL 8017 |
|  |  |  |  |  |
| RAL 7044 | RAL 9010 | RAL 9005 | Gris Procity | Corten |

| | City | Agora | Boule | Inox brossé |
|--------------------------------|---------|---------|---------|-------------|
| Simple croix - longueur 1072mm | 0003963 | 0006352 | 0002637 | 0006353 |
| Simple croix - longueur 1572mm | 0002645 | 0002644 | 0002646 | 0003427 |
| Rosace - longueur 1072mm | 0005605 | 0006355 | 0006356 | 0002591 |
| Rosace - longueur 1572mm | 0002969 | 0006358 | 0004900 | 0003893 |
| Grillagé - longueur 1072mm | 0006360 | 0006361 | 0005981 | 0005980 |
| Grillagé - longueur 1572mm | 0006363 | 0006364 | 0002647 | 0005979 |

HÉRITAGE

- 2 longueurs : 800 ou 1500mm
- 2 cadres : simple croix ou rosace
- 3 mains courantes : sans crosse, simple crosse, double crosse
- Hauteur hors sol : 1000mm
- Poteaux : tube acier Ø35mm
- Finition : acier peint sur zinc selon nos coloris
- Fixation : scellement direct (platines en option)

| | Sans crosse | Simple crosse | Double crosse |
|--------------------------------|-------------|---------------|---------------|
| Simple croix - longueur 800mm | 0003647 | 0003648 | 0003649 |
| Simple croix - longueur 1500mm | 0002639 | 0003650 | 0003651 |
| Rosace - longueur 800mm | 0006346 | 0006347 | 0006348 |
| Rosace - longueur 1500mm | 0006349 | 0006350 | 0006351 |

CARREFOUR

- Deux longueurs : 1072 ou 1572mm
- Cadre : simple croix
- Hauteur hors sol : 1025mm
- Poteaux : tubes acier Ø76mm, équipé d'un bouchon bombé soudé
- Finition : acier peint sur zinc selon nos coloris
- Fixation : scellement direct (platines en option)

| | |
|--------|---------|
| 1072mm | 0008045 |
| 1572mm | 0008579 |

LINEA

- Acier peint sur zinc selon nos RAL
- Longueur : 1572mm
- Pommeaux : au choix parmi les 4 pommeaux standards (voir page ci-contre)
- Existe aussi avec pommeaux contrastés pour assurer une meilleure détection par les personnes malvoyantes
- Hauteur hors tout : 1180mm, hors pommeaux

| | |
|---------------------|---------|
| Pommeau Boule | 0008546 |
| Pommeau City | 0003115 |
| Pommeau Agora | 0008545 |
| Pommeau Inox brossé | 0008547 |

KIT D'AMOVIBILITÉ POUR BARRIÈRE SERRUBLOC

Toutes ces barrières de ville peuvent être rendues amovibles grâce à un kit d'amovibilité composé de 2 fourreaux dont l'un est verrouillable par clé triangle ; avec obturateur fixe pour sécuriser les trous lorsque les barrières ne sont pas en place ; avec réserve pour l'accumulation de sable et de poussières ; avec serrure protégée par cache basculant laqué noir.

Le même système d'amovibilité est disponible pour certains potelets de notre gamme (voir p.47).



| Province, Trio et Linéa | Héritage et Lisbonne | Orléans et conviviale | Losange |
|-------------------------|----------------------|-----------------------|---------|
| 0003288 | 0003652 | 0004230 | 0003270 |

BARRIÈRES DE VILLE

CONVIVIALE



- Cadre en tube acier 40x40mm et lisses horizontales 30x30mm
- Cintrage qui permet aux piétons de s'appuyer
- Peint sur zinc selon nos coloris standards
- Longueur : 1500mm
- Hauteur totale : 1280mm
- Pose par scellement direct
- Compatible avec un kit d'amovibilité
- Grillage en fil de Ø5mm

Conviviale

0003618

LOSANGE



- Hauteur hors sol : 1020mm
- Montants en tube acier 50x50mm et losange en 30x30mm
- Finition : acier peint sur zinc selon nos coloris
- Pose par scellement direct (platines en option)

1500mm

0002652

SERIE 6000



- En acier
- Longueur : 870 ou 1600mm
- Hauteur hors sol : 970mm
- Fixation : à bétonner, sur platine ou amovible
- Coloris au choix parmi nuancier RAL (satiné) ou Akzo Nobel (sablé)

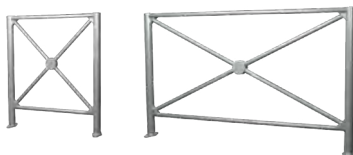

Lg. 870mm - à sceller

0006440

Lg. 1600mm - à sceller

0002826

SERIE 3300



- En acier
- Longueur : 780 ou 1500mm
- Hauteur hors sol : 900mm
- Fixation : à bétonner, sur platine ou amovible
- Coloris au choix parmi nuancier RAL (satiné) ou Akzo Nobel (sablé)



Lg. 780mm - à sceller

0008502

Lg. 1500mm - à sceller

0005345

BARRIÈRES POUR ÉCOLES



CONVIVIALE SPÉCIALE ÉCOLE



- Cadre en tube acier 40x40mm et lisses horizontales 30x30mm
- Lisse haute supplémentaire très sécuritaire
- Peint sur zinc selon nos coloris standard
- Longueur : 1500mm ; Hauteur totale : 1280mm
- Pose par scellement direct
- Compatible avec kit d'amovibilité
- Grillage à mailles carrées de fil Ø5mm
- Animations "enfants" en tôle d'acier galvanisé ép.3mm

0003619

LINEA SPÉCIALE ÉCOLE



- Cadre en tube acier Ø76mm et lisses Ø50mm
- Peint sur zinc selon nos coloris
- Longueur : 1572mm ; Hauteur hors sol : 1100mm
- Pose par scellement direct
- Compatible avec kit d'amovibilité
- Grillage à mailles carrées de fil Ø4mm
- Sur une barrière les couleurs des pommeaux et de l'animation sont identiques: "Dino" en RAL 1021, animation "Serpent" en RAL 3020, animation "Croco" en RAL 6018

| | |
|-------------------|---------|
| Animation Serpent | 0004447 |
| Animation Croco | 0004448 |
| Animation Dino | 0004449 |

MODÈLE SPW



- En acier galvanisé
- Peint par poudrage
- Longueur : 1350mm
- Hauteur hors sol : 1100mm (1400mm hauteur totale)
- Montants en tube Ø76x2,9mm
- Traverses horizontales 50x30x2mm
- Traverses verticales Ø26,9x2mm



| | |
|------------------|---------|
| Rouge - RAL 3020 | 0001957 |
| Jaune - RAL 1023 | 0001958 |

RENFORCEZ LA SÉCURITÉ AUX ABORDS DES ÉCOLES AVEC TOM & LILY !

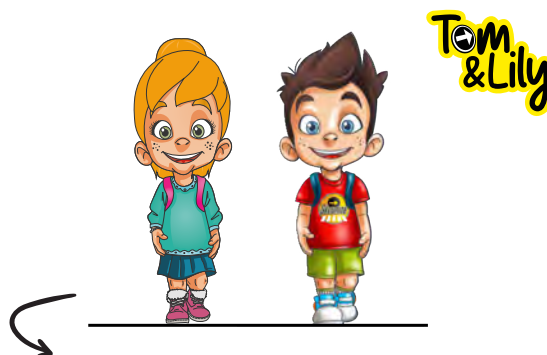

Tom & Lily® ont été créés dans le souci d'améliorer et d'augmenter la vigilance des usagers de la route. De la taille réelle d'un enfant, ces joyeux personnages préventifs en 3D sont à placer à proximité des zones à sécuriser.

Grâce à leur réalisme et leur dynamisme, ils incitent à la prudence et contribuent à une meilleure prévention et protection des enfants piétons.

Leur design moderne, sympathique et leurs couleurs vives sont très appréciés par les enfants et les parents !

DÉCOUVREZ LES EN PAGE 106 DE NOTRE CATALOGUE
& AUSSI SUR FACEBOOK  /tomlily3d

BORNES TÊTE DIAMANT

TÊTE DIAMANT EN BOIS

- En bois exotique ou équivalent (classe de durabilité 1), bois réputé pour sa robustesse, sa durabilité et ses propriétés imputrescibles
- Tête biseautée
- Traité à l'huile ou non traité
- Fixe à sceller dans le sol ou amovible avec socle
- 2 encoches avec bandes réfléchissantes rouges et blanches
- En option : 2 catadioptrés orange/blanc à **survisser** (80x120mm) par vos soins



| | Traité à l'huile | Certificat FSC | Dimensions | Poids | Référence |
|---------------------------|------------------|----------------|----------------|-------|-----------|
| Borne fixe | non | non | 1400x140x140mm | 31kg | 0002191 |
| | oui | non | 1400x140x140mm | 31kg | 0002192 |
| | non | oui | 1400x140x140mm | 31kg | 0002193 |
| | oui | oui | 1400x140x140mm | 31kg | 0002194 |
| Borne amovible sans socle | non | oui | 800x140x140mm | 18kg | 0002915 |
| | non | non | 800x140x140mm | 18kg | 0002187 |

| Pièces détachées | | |
|------------------------------------|--|---------|
| Socle | | 0002761 |
| Ecrrou papillon en bronze | | 0002190 |
| Tige inox M16x685mm - triangulaire | | 0004668 |
| Clé triangulaire | | 0002189 |



TÊTE DIAMANT EN PLASTIQUE RECYCLÉ



- En plastique recyclé (PE/PP)
- Tête biseautée
- Fixe à sceller dans le sol ou amovible avec socle
- Dimensions : 1400x150x150mm (fixe) / 800x150x150mm (amovible)
- 2 encoches avec bandes réfléchissantes rouges et blanches
- En option : 2 catadioptrés orange/blanc encastrés (80x120mm)



| | Coloris | Catadioptrés | Référence |
|---------------------------|---------|--------------|-----------|
| Borne fixe | brun | sans | 0002554 |
| | brun | avec | 0002555 |
| | noir | sans | 0002556 |
| | noir | avec | 0002557 |
| Borne amovible sans socle | brun | sans | 0002551 |
| | brun | avec | 0004519 |
| | noir | sans | 0002553 |
| | noir | avec | 0004521 |

| Pièces détachées | | |
|------------------|--|---------|
| Socle | | 0002761 |
| Clé hexagonale | | 0004588 |

POTELETS



POTELET PROVINCE

- Hauteur hors sol : 1000mm (hors pommeau)
- Hauteur hors tout : 1180mm (hors pommeau)
- Tube acier : Ø76 ou 114mm
- Épaisseur du tube : 3mm
- 4 modèles au choix : City, Agora, Boule, Inox brossé
- Pommeaux : en fonte d'acier soudé, en fonte d'acier usiné et soudé, en aluminium moulé ou en acier inoxydable
- Finition : acier peint sur zinc selon nos coloris
- Fixation : scellement direct (hauteur sur scellement 180mm) (platines en option)

Ce potelet se décline avec les pommeaux de la collection Province, permettant de conserver une identité urbaine élégante et cohérente.



| | Boule | City | Agora | Inox brossé |
|----------------|---------|---------|---------|-------------|
| Potelet Ø76mm | | | | |
| Haut. hors sol | 1102mm | 1105mm | 1035mm | 1010mm |
| Référence | 0002659 | 0002658 | 0002657 | sur demande |
| Potelet Ø114mm | | | | |
| Haut. hors sol | 1143mm | 1158mm | 1052mm | 1110mm |
| Référence | 0002663 | 0002662 | 0002664 | sur demande |

SYSTÈMES D'AMOVIBILITÉ



Fourreau d'amovibilité avec ou sans verrouillage

- Auto-drainant ; réserve autorisant l'accumulation des sables et des poussières
- Finition : acier galvanisé
- Verrouillage et déverrouillage : par clé triangulaire de 11mm (protection de la serrure par cache basculant laqué noir)

| | | |
|-------------------|---------------------|---------|
| avec verrouillage | pour potelet Ø60mm | 0003339 |
| avec verrouillage | pour potelet Ø76mm | 0001976 |
| avec verrouillage | pour potelet Ø90mm | 0004925 |
| sans verrouillage | pour potelet Ø60mm | 0003340 |
| sans verrouillage | pour potelet Ø76mm | 0004777 |
| sans verrouillage | pour potelet Ø90mm | 0006504 |
| sans verrouillage | pour potelet Ø114mm | 0006459 |



Système d'amovibilité Serrubloc 21

- En acier galvanisé et mécanisme en inox pour une protection anti-corrosion
- Hauteur de scellement dans le sol des potelets : 180mm
- Auto-drainant : se pose à fond de fouilles
- Maintenance simplifiée : réserve autorisant l'accumulation des sables et des poussières ; démontable pour un entretien complet
- Obturateur fixe, sans trou : aucun risque lorsque le potelet est absent
- Partie visible après pose laquée noir

| | |
|---------------------|---------|
| pour potelet Ø76mm | 0002666 |
| pour potelet Ø90mm | 0003426 |
| pour potelet Ø114mm | 0002667 |

POTELETS

DONAT

- En acier galvanisé
- Extrémité en T, en fonte d'aluminium
- Revêtement par thermolaquage, RAL au choix suivant les coloris de la gamme
- Hauteur hors sol : 1000mm
- En option : éclairage led basse tension à l'intérieur

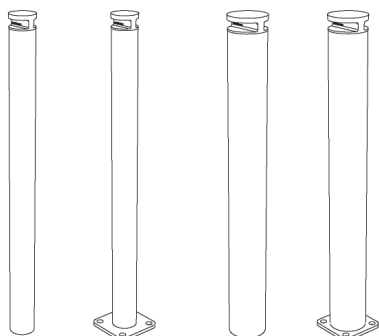

| | | |
|--------|----------|---------|
| Ø76mm | fixe | 0004145 |
| Ø76mm | amovible | 0004146 |
| Ø114mm | fixe | 0004904 |
| Ø114mm | amovible | 0004905 |

MIELON



- Potelet moulé en fonte d'aluminium
- Section : 60x72mm
- Fixation :
 - à visser sur platine (hauteur hors sol : 1150mm)
 - platine enfouie dans le sol (hauteur hors sol : 1050mm)

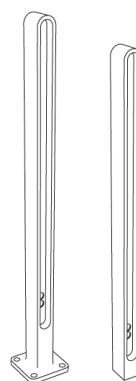

| | |
|-------------------|---------|
| Platine apparente | 0006529 |
| Platine à enfouir | 0006528 |

POTELETS



AMSTERDAM

- En acier galvanisé (épaisseur 4mm)
- Corps conique et tête arrondie
- Revêtement polyester, RAL au choix
- Fixe à sceller dans le sol (hauteur totale 1300mm) ou amovible avec socle (hauteur totale 750mm)



| | |
|---------------------------|---------|
| Borne fixe | 0001347 |
| Borne amovible sans socle | 0001345 |
| Pièces détachées | |
| Socle | 0002761 |
| Clé hexagonale | 0002763 |
| Ecrou papillon en bronze | 0002190 |
| Tige filetée M16x685mm | 0003632 |

Existe en version à mémoire de forme : découvrez cette solution page 52

POTELETS EN INOX



Gamme de potelets et bornes en inox. Disponibles en plusieurs diamètres, les produits sont également disponibles en différentes versions de fixation. De quoi trouver celui qui vous correspond !

- En acier inoxydable 304
- Surface polie
- Tête voutée

| | | |
|--------|------------------------------------|---------|
| Ø60mm | À bétonner - hauteur totale 1200mm | 0004586 |
| Ø60mm | À cheville - platine Ø120x5mm | 0006036 |
| Ø60mm | Amovible par clé triangulaire | 0005254 |
| Ø60mm | Amovible par serrure clé à pistons | 0006505 |
| Ø76mm | À bétonner - hauteur totale 1200mm | 0002722 |
| Ø76mm | À cheville - platine Ø150x5mm | 0004955 |
| Ø76mm | Amovible par clé triangulaire | 0004474 |
| Ø76mm | Amovible par serrure clé à pistons | 0005303 |
| Ø89mm | À bétonner - hauteur totale 1200mm | 0003468 |
| Ø89mm | À cheville - platine Ø150x6mm | 0006507 |
| Ø89mm | Amovible par clé triangulaire | 0003721 |
| Ø89mm | Amovible par serrure clé à pistons | 0006506 |
| Ø102mm | À bétonner - hauteur totale 1200mm | 0002818 |
| Ø102mm | À cheville - platine Ø150x6mm | 0004452 |
| Ø102mm | Amovible par clé triangulaire | 0003096 |
| Ø102mm | Amovible par serrure clé à pistons | 0005097 |
| Ø154mm | À bétonner - hauteur totale 1200mm | 0002728 |
| Ø154mm | À cheville - platine Ø250x6mm | 0003894 |
| Ø154mm | Amovible par clé triangulaire | 0006508 |
| Ø154mm | Amovible par serrure clé à pistons | 0006509 |
| Ø204mm | À bétonner - hauteur totale 1200mm | 0002827 |
| Ø204mm | À cheville - platine Ø250x6mm | 0003834 |
| Ø204mm | Amovible par clé triangulaire | 0004968 |
| Ø204mm | Amovible par serrure clé à pistons | 0006510 |

POTELETS

BORNE SPHÉRIQUE



- En fonte monobloc métallisée
- Diamètre : Ø400mm
- Hauteur hors sol : 215mm
- Fixation : par 2 tiges d'ancrage Ø12x150mm
- Peint RAL au choix

0005310

POTELET ELLIPSE



- Hauteur hors-sol : 950mm
- Hauteur hors tout : 1250mm
- Tube acier : Ø89mm
- Finition : peint sur zinc selon nos coloris
- Fixation : par scellement direct
- Peut être rendu amovible grâce au Serrubloc

Tête biseautée



| | |
|---------------------------------|---------|
| Fixe | 0003638 |
| Amovible | 0003639 |
| Système d'amovibilité Serrubloc | 0003640 |

BORNE FONTE MODÈLE 3400



- En fonte lamellaire pour une très grande résistance et une haute qualité de finition
- Chapeau : Boule
- Diamètre : Ø185mm

| | Ht. hors sol | Poids | Référence |
|-------------------|--------------|-------|-----------|
| Borne fixe | 800mm | 20kg | 0006520 |
| | 1150mm | 25kg | 0006522 |
| Borne sur platine | 800mm | 18kg | 0006521 |
| | 1150mm | 23kg | 0006523 |
| Borne amovible | 800mm | 27kg | 0005012 |
| | 1150mm | 32kg | 0006524 |

BORNE FONTE MODÈLE 3500



- En fonte lamellaire pour une très grande résistance et une haute qualité de finition
- Chapeau : Boule
- Diamètre : Ø195mm

| | Ht. hors sol | Poids | Référence |
|-------------------|--------------|-------|-----------|
| Borne fixe | 800mm | 20kg | 0004055 |
| | 1150mm | 26kg | 0005036 |
| Borne sur platine | 800mm | 18kg | 0006525 |
| | 1150mm | 24kg | 0006526 |
| Borne amovible | 800mm | 27kg | 0004043 |
| | 1150mm | 33kg | 0006527 |

BORNES RÉTRACTABLES



BORNE RÉTRACTABLE À MÉMOIRE DE FORME

La borne rétractable X-Last possède les mêmes caractéristiques techniques que les potelets X-Last (voir page suivante). Rigide, elle évite l'entrée de véhicules dans des zones restreintes tout en restant résistante et flexible. En cas d'impact, la borne revient à sa position initiale.

Dotée de bande(s) réfléchissant(e)s, elle reste bien visible pour les automobilistes.

La borne est facile à manipuler. Grâce à la clé, vous pouvez ouvrir ou fermer le passage en un rien de temps !

- Avec bande(s) réfléchissant(e)s
- Diamètre : Ø245mm
- Hauteur hors sol : 575mm
- Hauteur totale : 1375mm
- Enfouissement à prévoir : 350x350xH1000mm



Rigide : il évite l'entrée de véhicules dans des zones restreintes
 Résistant & flexible : il revient à sa position initiale après un impact
 Manipulation facile : grâce à la clé pour ouvrir ou fermer le passage

| | |
|--------------------------------|---------|
| Potelet seul | 0004194 |
| Système complet (potelet+base) | 0009387 |

BORNES RÉTRACTABLES EN ACIER



- 3 modèles disponibles
- Finition : acier peint sur zinc selon nos coloris
- Fixation : par scellement direct
- Bloc serrure : en acier inoxydable. Obturateur-serrure : en inox, monté sur ressort, sert de trappe anti-graviers. Standard : serrure pour clé triangle de 11
- Couvercle : en acier laqué noir sur galvanisé de Ø460mm, épaisseur 10mm. Relief anti-glissement
- Chariot de coulissement : support de borne équipé de guidage central et latéral. Actionné par vérin étanche à gaz coulisant verticalement dans le caisson
- Coffrage : assuré par caisson en tôle galvanisée avec attaches de levage pour une pose rapide et simple
- Peint selon les coloris de la gamme



OUVERTURE DU PASSAGE :
 1. Tourner et enlever la clé
 2. Appliquer une poussée verticale sur la borne jusqu'au blocage automatique en position basse

FERMETURE DU PASSAGE :
 Un tour de clé et la borne remonte puis s'auto-bloque en position haute



| | Diamètre | Hauteur hors-sol | Référence |
|-------------|----------|------------------|-----------|
| Barcelone | 160mm | 705mm | 0006530 |
| | 220mm | 605mm | 0003247 |
| | 270mm | 705mm | 0004357 |
| City | 160mm | 680mm | 0002669 |
| Inox brossé | 160mm | 705mm | 0008583 |
| | 220mm | 610mm | 0004236 |

POTELETS À MÉMOIRE DE FORME X-LAST



X-last[®]
by sabracancho
FLEXIBLE & SAFETY BOLLARDS

AVANTAGES :



■ SÛR

X-Last est plus sécurisant qu'un potelet en métal grâce à sa flexibilité. Ses résultats aux crash-tests sont spectaculaires (indice HIC 460 contre 4600 pour le potelet en métal).

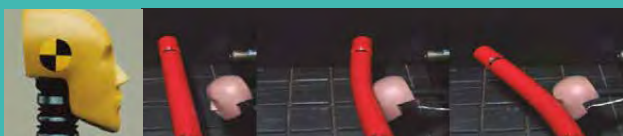

■ DURABLE

X-Last jouit d'une résistance à toute épreuve qui lui garantit une durée de vie presque illimitée.

■ ÉCOLOGIQUE

La fabrication du potelet X-Last génère 50% d'impact de moins sur l'environnement que les potelets métalliques conventionnels.

■ TECHNOLOGIQUE

X-Last est le résultat révolutionnaire de plusieurs années de recherche et de développement, la marque est synonyme de produit haut de gamme et de grande qualité.

■ DESIGN

X-Last se décline à l'infini, il y en a pour tous les goûts et tous les styles. Tous les RAL sont disponibles ainsi que d'autres coloris spéciaux.

CE QUI DIFFÉRENCIE X-LAST DES AUTRES POTELETS FLEXIBLES?

FLEXIBILITÉ ET RESISTANCE MAXIMALES

- Matériau synthétique de haute technologie (polymère élastomérique)
- Reprise immédiate et parfaite de la forme initiale

GRANDE FLEXIBILITÉ DE DESIGN

- Nombreux modèles, du plus classique au plus contemporain
- Teinté dans la masse et revêtement élastique très résistant disponible dans n'importe quel RAL

CARACTÉRISTIQUES TECHNIQUES :

- Nombreux modèles disponibles et déclinables dans toutes les nuances RAL ainsi que dans des finitions spéciales proposées par la marque X-Last (gris palma métallisé, gris acier métallisé, cuivre métallisé ou or métallisé)
- Chaque modèle se décline dans différentes hauteurs et peut être muni ou non de bandes réfléchissantes
- Possibilité de développer un potelet X-Last unique à l'image de votre ville :
 - Création d'un nouveau design
 - Choix d'une finition spéciale
 - Intégration du blason de votre ville ou du logo de votre société (moulé)
- Différents modes de fixation

BON À SAVOIR

La grande variété de X-Last nécessite de les fabriquer sur commande, ce qui permet d'offrir des prix dégressifs en fonction des quantités. Ainsi, plus vous commandez de potelets X-Last, plus les prix sont avantageux !

PENSEZ A LA GAMME LUMART

Mêmes propriétés de résistance et de flexibilité que toute la gamme X-Last, avec un éclairage Led intégré en plus!

Idéal pour augmenter la visibilité des zones peu éclairées, parkings, parcs et jardins, pistes cyclables, etc. LumArt rend les villes plus rassurantes, plus modernes et attirantes.

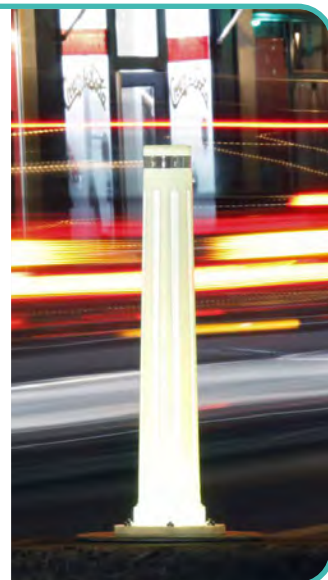



| Modèle | Diamètre | Hauteur hors-sol | Bandes blanches réfléchissantes | Référence |
|--------|-------------|------------------|---------------------------------|-----------|
| Baliza | 80mm | 800mm | non | 0001514 |
| | 80mm | 900mm | non | 0001515 |
| | 80mm | 1000mm | non | 0001516 |
| | 80mm | 1100mm | non | 0001517 |
| | 80mm | 1200mm | oui | 0001747 |
| | 100mm | 660mm | non | 0001500 |
| | 100mm | 770mm | non | 0001501 |
| | 100mm | 900mm | non | 0001502 |
| | 100mm | 1050mm | non | 0001503 |
| | 100mm | 1200mm | non | 0001504 |
| | 100mm | 660mm | oui | 0001719 |
| | 100mm | 770mm | oui | 0001721 |
| | 100mm | 900mm | oui | 0001723 |
| | 100mm | 1050mm | oui | 0001725 |
| | 100mm | 1200mm | oui | 0001727 |
| | 150mm | 550mm | non | 0001510 |
| | 150mm | 600mm | non | 0001511 |
| | 150mm | 550mm | oui | 0001759 |
| 150mm | 800mm | oui | 0001763 | |
| Gola | 110 à 150mm | 800mm | non | 0001591 |
| | 110 à 150mm | 800mm | oui | 0001602 |

| Modèle | Diamètre | Hauteur hors-sol | Bandes blanches réfléchissantes | Référence |
|-----------------|-------------|------------------|---------------------------------|-----------|
| Boule | 80mm | 800mm | non | 0001567 |
| | 80mm | 900mm | non | 0001571 |
| | 80mm | 1050mm | non | 0001575 |
| | 80mm | 1100mm | non | 0001579 |
| | 80mm | 1200mm | non | 0001583 |
| | 100mm | 800mm | non | 0001535 |
| | 100mm | 900mm | non | 0001539 |
| | 100mm | 1050mm | non | 0001575 |
| | 100mm | 1200mm | non | 0001547 |
| Gorge | 80mm | 800mm | oui (1) | 0001636 |
| | 80mm | 900mm | oui (1) | 0001640 |
| | 80mm | 1050mm | oui (1) | 0001644 |
| | 80mm | 1100mm | oui (1) | 0001652 |
| | 80mm | 1200mm | oui (1) | 0001648 |
| | 100mm | 800mm | oui (1) | 0001604 |
| | 100mm | 900mm | oui (1) | 0001608 |
| | 100mm | 1050mm | oui (1) | 0001612 |
| | 100mm | 1200mm | oui (1) | 0001616 |
| Lookart Diamond | 100 à 150mm | 900mm | non | 0001675 |

* Références pour modèle à bétonner
 * Bandes réfléchissantes jaunes sur demande

OPTIONS DE FIXATION :

À BÉTONNER

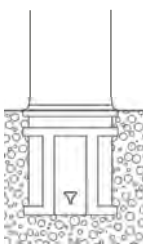

À VISSER

• Avec bride inox de fixation adaptée :



| | |
|-----------------------------------|---------|
| Pour potelet Ø150mm (semi-ouvert) | 0001371 |
| Pour potelet Ø150mm (fermée) | 0004679 |
| Pour potelet Ø100mm | 0003104 |
| Pour potelet Ø80mm (carrée) | 0008068 |

MEILLEUR CHOIX

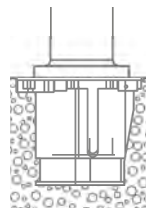

AVEC SOCLE D'AMOVIBILITÉ

- Socle d'amovibilité Ø80mm, 100mm ou 150mm compatible avec la base du X-Last choisi et fourni avec clé triangulaire ou X-Last
- Avec couvercle rabattable interne

| | |
|--------|---------|
| Ø80mm | 0003070 |
| Ø100mm | 0001368 |
| Ø150mm | 0001380 |

ARCEAUX VÉLOS

BIKEPARK

Stationnement autorisé. C'est Bikepark.

Avec sa structure en forme de P, cet appui-vélo est clairement reconnaissable. Lorsqu'il est installé indépendamment des autres mobiliers urbains, le résultat est superbe, mais il s'intègre également très bien aux autres éléments.

- Tube en acier galvanisé traité avec revêtement en poudre
- Hauteur totale : 1100mm
- Finition zinguée et thermolaquée
- Structure soudée de tubes en acier de Ø60mm
- Fixation : à bétonner ou sur platines par tiges filetées
- Poids : 11kg



À bétonner

0003039

Sur platines

0002716

BIKEBLOCC



Incliné vers les cyclistes. C'est Bikeblocc.

Ce cadre simple équipé d'un élément horizontal en bois sur lequel s'appuie parfaitement le vélo permet un parquage bi-latéral. L'appui-vélo est incliné dans le même plan que les pieds des bancs Blocc, il s'adapte donc parfaitement au reste de cette gamme. Il reste fonctionnel aussi bien installé seul qu'en accompagnement d'autres éléments de mobilier urbain.

- Structure en acier galvanisé traité avec revêtement en poudre
- Élément horizontal en lames de bois (bois exotique ou acacia)
- Fixation : à bétonner ou sur platines
- Dimensions : 155x60xH850mm
- Poids : 14kg



Finition bois d'acacia

0007229

Finition bois tropical

0007228

ELK

- En alliage d'aluminium
- Peint par poudrage : coloris au choix parmi différents RAL
- Fixation : ancrage sur le dallage dans la base de béton à l'aide des tiges filetées dans un terrain dense
- Dimensions : 555x610x880mm
- Poids : 18,5kg



0007226

GOMEZ



- Structure porteuse en acier galvanisé enveloppée en profil caoutchouc (EPDM)
- Structure en acier peinte par poudrage (coloris au choix parmi différents RAL)
- Fixation : sur dallage ou dans la base de béton à l'aide des tiges filetées dans un terrain dense
- Dimensions : 800x110xH845mm
- Poids : 10kg



0004406

EDGE TYRE

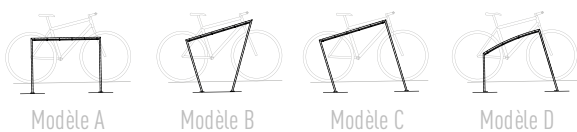
- Structure en acier galvanisé, thermolaqué
- Partie supérieure munie d'une bande de protection de caoutchouc résistant (EPDM)



Modèle A

Modèle B

Modèle C

Modèle D

0003981

0003725

0004478

0005554

APPUI TROTTINETTES TROT

- En acier et HPL, il est tout spécialement conçu pour les trottinettes
- Disponible en différentes formes et types de fixations
- Possibilité de créer de longues lignes de parking grâce à un système d'éléments combinables



Modèle A

Modèle B

Modèle C

Modèle D

0008599

0008600

0008601

0008602

ARCEAUX VÉLOS

U RENVERSÉ



- En acier galvanisé ou en inox brossé 316L
- Avec barre transversale
- Hauteur : 1050mm
- Dimensions :
 - Version galvanisé en tube : Ø50mm, largeur 700mm
 - Version inox en tube : Ø42mm, largeur 900mm

| | |
|--------------------|---------|
| Galva à sceller | 0001916 |
| Inox à sceller | 0003264 |
| Galva sur platines | 0007537 |

SIRUS



- En acier galvanisé peint au choix ou en acier inoxydable 316L
- Diamètre de la structure : 800mm
- Fixation : sur platine (Ø300mm)

| | |
|---------------------|---------|
| Version galva peint | 0002824 |
| Version inox | 0003138 |

TROMBONE



- En tube d'acier galvanisé ou peint selon nos coloris standard
- Tube : Ø60mm
- Hauteur hors sol : 1000mm
- Largeur : 625mm

| | |
|------------------|---------|
| Galva sans picto | 0004538 |
| Galva avec picto | 0006171 |
| Peint sans picto | 0004023 |
| Peint avec picto | 0006542 |

LINK



- Piétement en acier galvanisé ou acier peint
- Surplombé d'un élément en bois
- Dimensions : 595x50xH800mm
- Fixation : sur platines



L'appui vélos fait partie de la gamme de mobilier Link. Retrouvez les bancs et tables de pique-nique Link en page 26 de notre catalogue et créez un aménagement harmonieux.

0007244

RATELIERS VÉLOS



RATELIER MULTIPLACES



- Simple face ou double face
- Permet de ranger et d'attacher tous les cycles, VTT compris
- Réalisé en acier Ø76mm, arceaux Ø22mm
- Écart entre les arceaux : 50mm
- Finition peint sur galva selon nos coloris
- Finition au choix parmi 4 types de pommeaux : Boule, City, Agora ou Inox brossé
- Fixation : sur platines

| | Simple face | Double face |
|-----------------|-------------|-------------|
| Module 3 places | 0005824 | 0005433 |
| Module 6 places | 0004488 | 0005414 |

RATELIER EN ALTERNANCE



- En acier galvanisé à chaud
- Cadre de type cornière muni d'arceaux en tubes ronds Ø19mm
- Positions hautes et basses en alternance
- Fixation : à fixer au sol
- Hauteur : environ 510mm ; Largeur de pneu : jusqu'à 55mm

| | | | |
|--------------------------|------------|------|---------|
| 3 places - simple face | 1050x500mm | 10kg | 0002984 |
| 4 places - simple face | 1400x500mm | 13kg | 0002773 |
| 5 places - simple face | 1750x500mm | 15kg | 0002985 |
| 6 places - simple face | 2100x500mm | 18kg | 0002986 |
| 2x3 places - double face | 1050x600mm | 15kg | 0002987 |
| 2x5 places - double face | 1750x600mm | 24kg | 0002988 |

SUPPORT VÉLO INDIVIDUEL



- Tube 40x40mm sur lequel sont soudés 2 arceaux de maintien en acier rond Ø12mm
- En acier galvanisé à chaud
- Fixation : à bétonner, à cheviller ou à fixer au mur (différents modèles)
- Simple ou double face pour les modèles à bétonner et à cheviller, angle 45° ou 90° pour le modèle à fixer au mur
- Hauteur : environ 500mm hors sol

| | | |
|----------------------------|-------|---------|
| À bétonner - simple face | 3,5kg | 0006539 |
| À bétonner - double face | 4kg | 0006540 |
| À cheviller - simple face | 4kg | 0003515 |
| À cheviller - double face | 4,5kg | 0003516 |
| À fixer au mur - angle 90° | 3,5kg | 0004404 |
| À fixer au mur - angle 45° | 3,5kg | 0006541 |

RATELIER TROTINETTES



- Structure en tôle d'acier galvanisé
- Module du support trottinette : 6 places
- Système d'accroche des trottinettes : blocage et déblocage automatique du guidon, anneaux de verrouillage (cadenas non fourni)
- Finitions : peint sur galva selon nos coloris
- Version murale : 990x240xH110mm
- Version sur platines : 1006x245xH427mm

| | |
|----------------|---------|
| Version murale | 0008584 |
| Sur platines | 0006317 |

ABRIS VÉLOS INDIVIDUELS

BOX VÉLO MERCURY

- Résistant au vandalisme
- Zone de communication A4
- Pas de gestion d'accès
- Sécurisation par l'utilisateur
- Solution évolutive en 2 niveaux
- Personnalisable

- Construction
 - Structure en tube de 40x40x2mm - acier galvanisé à chaud et peint
 - Toiture en tôle acier galvanisée et peinte épaisseur 2mm
 - Plats acier galvanisé pour pose sur sol non préparé
 - Assemblage par visserie inoxydable de sécurité classe A2
- Finitions :
 - Peinture polyester thermodurcissable cuite à 200°C, insensible aux UV
 - Couleur au choix dans le nuancier de la gamme RAL
- Fixation :
 - par vis d'ancrage M12/65 sur dalle béton ou plots béton
 - par résine chimique avec tiges filetées M12/100mm sur enrobé de 70mm min.
- Habillage :
 - Porte découpée et ajourée par motif perforé
 - Autres habillages possibles sur demande (ex. : dessin vélo, habillage bois ou motif tombée d'automne)
- En option :
 - Porte battante ou porte coulissante ; Mât signalétique ; Affiche d'utilisation de l'abri ; Guide vélo (anti deux-roues motorisés)

Différentes configurations possibles : contactez-nous



BOX VÉLO AVANT-GARDE



- Structure en **béton**
- Intérieur **spacieux**
- Le matériau, la couleur et la surface peuvent être sélectionnées individuellement
- Système de **ventilation anti-condensation**

Avec le box vélo Avant-Garde, rangez votre vélo en toute sécurité et protégez-le des éléments, du vandalisme et du vol. Fabriqué en béton et dotée d'une finition en acier galvanisé, peint par poudrage, elle est robuste et résistante. Fermé à l'aide d'une porte robuste à double paroi, ce box est un véritable coffre-fort à vélos !

À l'intérieur, un système de ventilation optimisé garantit qu'aucune condensation ne se fasse dans le garage à vélos, afin d'éviter toute dégradation. Un rail de guidage au sol est également intégré, ce qui facilite le stationnement du vélo.



Plusieurs options de verrouillage sont disponibles, de la plus classique (serrure) à la plus innovante (via une application).

Contactez-nous pour en savoir +.



Différentes configurations possibles : contactez-nous

**BOX VÉLO LUNA**

- Structure en acier galvanisé peint ; porte grillagée battante en maille 20x20mm
- Capacité : 1 vélo
- Dimensions : 2055x900xH1450mm
- Possibilité de créer des rangées de box vélos avec des modules complémentaires
- Fermeture : avec cadenas
- Finition : RAL au choix, monochrome ou bicolore
- Avec rail de guidage, crochet intérieur et emplacement vide pour signalétique
- Fixation : par ancrage



0001909

BOX VÉLOS MULTIPLE

- Structure en acier S235JT galvanisé peint ; habillage en tôle perforée
- Capacité : 4, 5 ou 6 vélos (3 modèles différents)
 - 4 vélos : 1800x2000x1560mm
 - 5 vélos : 2000x2000x1560mm
 - 6 vélos : 2500x2000x1560mm
- Fermeture : serrure standard (à clé) ou intelligente (badges, application, carte)
- Supports vélos intégrés
- En option : tôle décorée, recharge VAE, casiers, éclairage, crochets, etc.
- Fixation : par ancrage ou tiges filetées



Sur demande

BOX VÉLOS TITAN

- Structure en acier S235JT galvanisé peint ; habillage en plaques perforées acier
- Capacité : 2 ou 3 vélos (2 modèles différents)
 - 2 vélos : 2020x2000x1470mm
 - 3 vélos : 3000x2000x1470mm
- Guide vélos intégré
- Fixation : par tiges d'ancrage (non fournies)
- Fermeture : serrure standard (à clé) ou intelligente (badges, application)
- En option : Toit vert, éclairage LED pratique, kit d'énergie solaire, pompes à vélo, stations de recharge pour vélos électriques



Sur demande

BOX VÉLOS BERLIN

- Structure : en tôle galvanisée ; Portes : grillage carré fil de Ø5mm soudé sur un cadre, finition acier galva ou peint sur galva ; peint en monochrome ou bicolore selon nos coloris
- Dimensions : 1818x2056xH1447mm
- Extension : module complémentaire 2 places, largeur 1897mm
- Fixation : sur platines par goujons d'ancrage (non fournis), trous Ø9mm
- Fermeture : par cadenas
- En option : Plaque pour porte, rails au sol, arceaux antivol



Module initial galva

0008347

Module complémentaire galva

0008348

ABRIS VÉLOS & ABRIBUS



ABRI VÉLOS EDGE



Conçu pour impressionner. C'est Edge.

Edge, c'est un abri vélos élégant, à la forme dynamique. Il combine une construction porteuse robuste et la délicatesse du verre. Le tout, porté par des supports élaborés en acier inoxydable.

- Structure porteuse en acier
- Toiture en verre securit ou en tôle trapézoïdale zinguée
- Parois latérales en verre trempé
- Supports vélos en acier avec bandes en caoutchouc type Edgetyre inclus (nombre d'appuis vélos inclus variable en fonction du modèle)
- Fixation : à bétonner (platine apparente sur demande en supplément)
- De nombreuses autres configurations disponibles



| | Toiture | Appuis inclus | Dimensions | Référence |
|----------------------|---------------|---------------|-------------------|-----------|
| Abri vélos 10 places | Verre securit | 5 supports | 3900x2500xH2470mm | 0003000 |
| Abri vélos 10 places | Tôle zinguée | 5 supports | 3900x2500xH2470mm | 0004308 |
| Abri vélos 20 places | Verre securit | 10 supports | 7740x2500xH2470mm | 0003001 |
| Abri vélos 20 places | Tôle zinguée | 10 supports | 7740x2500xH2470mm | 0005611 |



ABRI VÉLOS AUREO

Fait sur mesure pour les cyclistes. C'est Aureo Velo.

Cet abri vélos est basé sur la gamme populaire d'abribus Aureo. La construction modulaire a un toit plus profond pour couvrir suffisamment les vélos garés de la pluie ; et une structure globalement plus haute, permettant le stationnement de vélos à deux niveaux. Les parois verticales sont en verre trempé avec une sérigraphie d'un pictogramme de vélo. Le système de porte-vélos à deux niveaux peut être commandé séparément. Un toit avec panneaux photovoltaïques ou végétalisés est également disponible sur demande.

- Structure porteuse en acier
- Dimensions : 4175x2500xH2675mm
- Inclus 5 appuis vélo avec bande caoutchouc (réf.0003981)
- Surface couverte de 10,50m²

| | | |
|------------------------------------------------------------------------|--------------------|---------|
| Toiture en verre securit & Parois arrière et latérales en verre trempé | sans appuis vélo | 0004189 |
| | avec 5 appuis vélo | 0006555 |

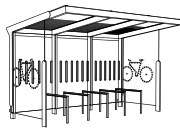

| | | |
|-------------------------------------------------------------------------|--------------------|---------|
| Toiture en polycarbonate & Parois arrière et latérales en lames de bois | sans appuis vélo | 0006557 |
| | avec 5 appuis vélo | 0006556 |

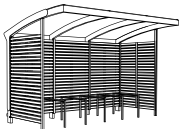

Différentes dimensions et configurations possibles : contactez-nous



ABRIBUS AUREO



Un compagnon de voyage invisible. C'est Aureo.

- Parois arrières et latérales en verre trempé, panneaux en bois ou en tôle d'acier perforée
- 2 types de toiture : toiture en arceau ou toiture plate, en verre securit ou en polycarbonate
- Structure en acier galvanisé, thermolaqué suivant coloris de la gamme
- Le système porteur intégré à la paroi arrière rend possible une version sans parois latérales
- Evacuation des eaux de pluie via le poteau
- Possibilité d'installer 1 ou 2 panneaux d'affichage lumineux et 1 vitrine horaire



| | |
|------------|-----------------------|
| Toiture | plate - verre securit |
| Paroi | en verre trempé |
| Dimensions | 2860x1855xH2550mm |
| Référence | 0004991 |



| | |
|------------|-----------------------|
| Toiture | plate - verre securit |
| Paroi | en verre trempé |
| Dimensions | 4220x1855xH2550mm |
| Référence | 0006062 |



| | |
|------------|-----------------------|
| Toiture | plate - verre securit |
| Paroi | en verre trempé |
| Dimensions | 5580x1855xH2550mm |
| Référence | 0004467 |

Différentes configurations possibles : contactez-nous

ABRIS VÉLOS & ABRIBUS

STATION DE RÉPARATION VÉLOS



Grâce à la station d'entretien et de réparation pour vélos, les cyclistes pourront facilement remettre en état leur vélo. Compacte et facile à installer (il suffit de la cheviller au sol), cette station de réparation est munie d'outils de première nécessité pour l'entretien des vélos.

Elle permet ainsi d'effectuer de nombreuses réparations de base comme le changement de la chambre à air ou le réglage des dérailleurs et des freins.

La station est réalisée en acier galvanisé peint dans le coloris de votre choix ou en acier inoxydable poli. Elle est résistante à la corrosion (sous réserve de la bonne utilisation et maintenance) et convient également pour l'entretien des fauteuils roulants et des skateboards.

0003041

ABRI VÉLOS LUNA



- Structure en acier galvanisé peint
- Toiture en polycarbonate translucide 6mm
- Fixation : par tiges d'ancrage

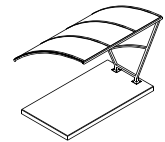

| | |
|-----------------------|-------------------|
| | 2550x2280xH2200mm |
| Modèle de base | 0001909 |
| | 3000x2280xH2200mm |
| | 0003117 |

| | |
|------------------|-------------------|
| | 2550x2280xH2200mm |
| Extension | 0001910 |
| | 3000x2280xH2200mm |
| | 0003116 |

ABRI VÉLOS PROVINCE



- Poteaux en tube aluminium de Ø76mm
- Colliers et embases décoratives en aluminium moulé
- Support cycles 6 places, peint sur galva dans la couleur de l'abri, compris dans la référence de l'abri et ses extensions
- Toiture : traverses en tube aluminium 40x60mm fixées par colliers sur poteaux + deux gouttières en profilé aluminium ; arceaux en profilé aluminium cintré
- Voûte en polycarbonate alvéolaire translucide ép. 6mm, traité anti-uv



2726x2350xH2253mm

0006328

ABRIBUS CONVIVIALE



- Le modèle que nous proposons se compose de 3 modules de 1000mm, il peut être étendu par l'utilisation de modules intermédiaires de 1000mm
- Poteaux en tubes acier 100x60mm à sceller dans le sol, peints sur galvanisé
- Toiture en tubes acier 40x40mm avec gouttière
- Vitrage de toiture en PMMA fumé 6mm insensible aux UV
- Bardage latéral et bardage de fond en verre sécurisé épaisseur 8mm
- Avec vitrine horaire 750x750mm
- En option : mobilier (bancs, banquettes, assis-debout, etc) ; éclairage, etc.

| | |
|-------------------------------------------------------|---------|
| Abris sans vitrage de côté - bardage de fond en verre | 0003052 |
| Abris sans vitrage de côté - bardage de fond en tôle | 0006565 |
| Abris 1 vitrage de côté - bardage de fond en verre | 0006564 |
| Abris 2 vitrages de côté - bardage de fond en verre | 0004745 |

ABRI VÉLOS SÉCURISÉ VOUTE

Vélo à l'abri, zéro souci !

Notre nouvel abri vélos sécurisé avec sa toiture en forme de voûte est une solution de sécurité efficace pour réduire le risque de vol des deux roues lors de leur stationnement dans les espaces publics ou parkings privés.

- Dimensions du module initial : 2520x2830xH2640mm
- Extension du nombre de places par module complémentaire
- Toiture : traverses en acier 60x40mm et gouttières en aluminium, peintes selon nos coloris, voûte en polycarbonate alvéolaire épaisseur 10mm
- Finitions : peint sur galva selon nos coloris, grillage galva ou peint sur galva.
- Bardages de fond et latéraux : grillage rectangulaire en fil de Ø5mm soudé sur un cadre en cornière acier
- Déverrouillage par clé européenne ou digicode mécanique. Ouverture des portes de l'intérieur sans clés. Maintien des portes en position ouverte et fermée par loquets et sabots.
- Fixation au sol de l'abri fermé en extérieur ou dans un parking : sur platines, pieds réglables en hauteur, chevilles à expansion fournies
- Existe aussi en version XL (6225x2834xH2646mm)



Différentes dimensions et configurations possibles : contactez-nous



ABRI SÉCURISÉ SIMAO



Un abri vélos sécurisé très modulable.

Un abri vélo modulable à créer par tranche de 2 ou 3m de largeur et de profondeur. Le modèle se décline de de nombreux habillages. Il a l'avantage de permettre la récupération des eaux fluviales et possède une toiture plate.

- Construction : ossature en tube acier galvanisé ; arceaux de toiture tôle galvanisée, pliée et cintrée ; pieds réglables sur platine 200x200x10mm ; visserie d'assemblage en acier inoxydable classe A2
- Support vélos non inclus
- Evacuation des eaux de pluie via le poteau
- Possibilité d'installer 1 ou 2 panneaux d'affichage lumineux et 1 vitrine horaire
- Couverture en tôle bac acier 3.333.39t couleur au choix parmi les 5 pré-définies (RAL 1015 – 5008 – 6011 – 7016 – 8012)
- Finition : Peinture polyester thermodurcissable cuite à 200°C, insensible aux UV ; couleur au choix dans la gamme RAL (184 couleurs disponibles)
- Habillage : Tôle Hacierba ; verre securit ; tôle perforée ; bois
- Fixation : par vis d'ancrage M12/65 sur dalle béton ou plots béton



Différentes dimensions et configurations possibles : contactez-nous

PARKING VÉLOS À ÉTAGE

OPTIMA VENTURA

Ce système modulaire, disponible en simple ou double face, permet d'optimiser vos parkings vélos.

L'Optima Ventura est un système de parking conçu pour un stationnement des vélos plus efficace. Ce porte-vélos est l'un des plus faciles à utiliser sur le marché ! Grâce à son mécanisme d'inclinaison avec ressort à gaz et sa structure légère, la manipulation du produit est très simple pour les utilisateurs !

La structure se compose d'un module de base (simple ou double face) qui peut être allongée à l'infini grâce à des modules complémentaires.

- Mécanisme d'inclinaison avec ressort à gaz
- Construction de support en acier du tube ; Tube de guidage 80x60x4mm
- Goulottes de roue inférieure en tôle d'acier emboutie. Les goulottes de roue supérieures sont en aluminium anodisé. **Les goulottes en aluminium offrent une utilisation encore plus facile et confèrent un look plus haut de gamme au produit.**
- Goulottes adaptées à différentes largeurs de pneus, max. 55 millimètres
- Galvanisé à chaud, NEN-EN-ISO 1461
- Poignées en plastique
- Hauteur requise : 2750mm minimum
- Traitement de surface : Galvanisé à chaud ou galvanisé à chaud et thermolaqué dans n'importe quelle couleur RAL

Devis sur demande



Double face

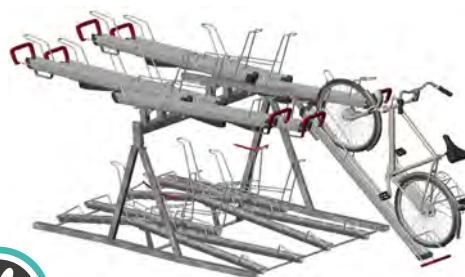

QUALITÉ PREMIUM

Goulottes en aluminium pour une meilleure utilisation et un design raffiné

OPTIMA V10



Optimiser l'espace de vos parkings avec l'Optima V10. Disponible en simple ou double face, il permet de garer aisément les vélos sur deux niveaux.

L'Optima V10 est un système de stationnement pour vélos conçu pour rentabiliser l'espace dans les parkings destinées aux deux roues. Grâce à son mécanisme d'inclinaison avec ressort à gaz et sa structure légère, la manipulation du produit est très simple pour les utilisateurs !

Le système est conçu pour être utilisé en intérieur comme en extérieur et se décline dans de très nombreuses dimensions. Selon vos besoins, l'Optima V10 peut garer jusqu'à 76 vélos :

- Simple face : de 6 à 140 vélos
- Double face : de 12 à 280 vélos

- Structure portante en acier en tube 80x80x4mm, 80x40x4mm, 60x40x3mm et 70x50x3mm ; tube de guidage 80x60x4mm
- Goulottes à roues en tôle d'acier emboutie, épaisseur 2,5mm avec dispositif de fixation ; adaptées à différentes largeurs de pneus, max. 50 millimètres
- Galvanisé à chaud, NEN-EN-ISO 1461
- Poignée en tube d'aluminium Ø18x1,5mm peinte en rouge
- Hauteur requise : 2750mm minimum
- Sur demande, la structure peut être peinte dans n'importe quel RAL

Devis sur demande

Simple face

Double face



MEILLEUR PRIX

À la recherche du meilleur rapport qualité/prix ? Choisissez l'Optima V10

CENDRIER ENTERRÉ



- Dimensions : 300x300xH250mm
- Matériau : Acier galvanisé
- Vidange : Manuelle
- Verrouillage : serrure à clé à 4 pans
- Fixation : par collage
- Panneau signalétique en option
- D'autres dimensions sont disponibles sur demande



| | |
|----------------------|---------|
| Cendrier enterré | 0007860 |
| Clé 4 pans | 0005849 |
| Panneau signalétique | 0009001 |

ABRI FUMEURS MODULO



EXISTE AUSSI EN ABRI VÉLOS ET ABRIBUS

- Longueur : 2500 ou 5000mm ; profondeur : 1990mm
- Hauteur sous toiture : mini 1942mm, maxi 2100mm
- Poteaux carrés : tube acier 70x70mm
- Toiture : profilés en aluminium anodisés, traverses en tube acier 40x40mm et panneaux en polycarbonate alvéolaire épaisseur 10mm traité anti-UV
- Bardages de façade, de côtés et de fond : verre sécurisé épaisseur 5mm avec signalétique de sécurité. Système de pincement pour un remplacement aisé en cas de vandalisme
- Finition : peint sur galva selon nos coloris.
- Fixation : par scellement direct

| | |
|-----------------|---------|
| Longueur 2500mm | 0008483 |
| Longueur 5000mm | 0008484 |

POTELET CENDRIER



Boule City Agora Inox brossé

- Contenance : 1500 mégots environ
- Vidage propre, facile et rapide par déverrouillage (serrure située sur le haut du potelet) et bouchon au bas du cendrier
- Tubes acier Ø76mm
- 4 pommeaux au choix
- Grille d'écrasement interdisant les détritux volumineux
- Peint sur zinc selon couleurs standards
- Fixation : par scellement direct



| |
|---------|
| 0002929 |
|---------|

CENDRIER SUR PIEDS ET MURAUX



- En acier poudré polyester anti-UV et traité anti-corrosion
- Avec serrure
- Capacité : 3L (1500 mégots) ; 2L (1000 mégots) et 1L (530 mégots)
- 5 coloris au choix
- Vidage facile par décrochage

| | |
|--------------------|---------|
| Modèle sur pied 3L | 0002930 |
| Modèle mural 3L | 0003970 |
| Modèle mural 1L | 0002932 |
| Modèle mural 2L | 0003262 |

FLEURISSEMENT

FLORIUM



- Structure en acier galvanisé traité avec revêtement en poudre
- Habillage en lames en bois tropical
- Seau intérieur galvanisé
- Fixation : par tiges d'ancrage
- Le modèle existe également en version rectangulaire (habillage en tôle d'acier) ou ronde (habillage en lames de bois ou en tôle d'acier)

| | |
|------------------|---------|
| 700x700x700mm | 0004128 |
| 1000x1000x1000mm | 0004129 |

MALAGENO



- Structure en acier galvanisé traité avec revêtement en poudre
- Habillage en tôles d'aluminium pliées traitées par revêtement en poudre
- Seau intérieur galvanisé avec système d'auto-irrigation
- Pose libre sur pieds réglables en acier inoxydable, ou avec roues

| | |
|-----------------|---------|
| 700x440xH1000mm | 0008585 |
| 700x440xH750mm | 0007406 |

KVETA



- Structure en acier galvanisé traité avec revêtement en poudre
- Habillage en lames de bois
- Seau intérieur galvanisé
- Pose libre sur pieds réglables en acier inoxydable
- Existe aussi en version "avec assise"

| | | |
|-------------------------------------------------|-------------------|---------|
| Jardinière sans assise en bois tropical / acier | 1500x1500xH1000mm | 0004228 |
| Jardinière sans assise en bois tropical / acier | 2000x2000xH1000mm | 0003628 |
| Jardinière avec assise en bois tropical / acier | 2470x2470xH1000mm | 0008603 |
| Jardinière avec assise en bois tropical / acier | 2970x2970x1000mm | 0008604 |

POLYS



- La structure modulaire des récipients, les plateformes et aussi les bases cylindriques ouvrent la possibilité de diverses solutions de couleurs
- Les récipients sont en aluminium, la plate-forme et les bases cylindriques inférieures sont en acier galvanisé et recouvertes d'un revêtement en poudre selon les spécifications de couleur
- Le système racinaire des plantes est protégé du gel en hiver et de la surchauffe en été par un ingénieux moyens d'isolation
- Les récipients comprennent un système d'irrigation, placé de manière esthétique

Nombreuses variantes possibles, prix sur demande



SARLAT



- Châssis en tube d'acier, habillage en chêne certifié PEFC, finition lasurée acajou ou chêne clair
- Pieds réglables
- Acier peint sur zinc selon couleurs standards
- Intérieur du bac tôle d'acier galvanisé
- En option :
 - Bac acier amovible avec anneau inclus
 - Réserve d'eau (sauf pour le revêtement tôle galva)



| | |
|-------------------|---------|
| 900x900xH800mm | 0003680 |
| 1050x1050xH1050mm | 0003409 |
| 1250x1250xH1150mm | 0003066 |

PROVINCE



Boule City Agora Inox brossé

- Châssis en tube acier, galvanisé Ø76mm, habillage en bois exotique ou en tôle d'acier peint
- Pieds réglables
- Acier peint sur zinc selon couleurs standards
- Intérieur du bac tôle d'acier galvanisé
- En option :
 - Bac polyester amovible avec inserts de manutention
 - Réserve d'eau (sauf pour le revêtement tôle galva)



| | |
|----------------|---------|
| 800x800xH750mm | 0003957 |
|----------------|---------|

RACINE



- En métal avec 4 poteaux d'angle en bois exotique lasuré ou en acier
- 4 pieds de réglage
- 4 panneaux d'habillage en acier avec découpe laser «racines», RAL au choix
- Avec bac de plantation en acier ou en PEHD rotomoulé
- Compatible avec le système SineuFlor®

| | Dimensions | Bac int. | SineuFlor® | Poteaux | Référence |
|---------------|-------------------|----------|------------|---------|-----------|
| Carré | 640x640xH650mm | acier | non | acier | 0004775 |
| | 960x960xH900mm | acier | oui | acier | 0004736 |
| | 1100x1100xH950mm | acier | non | acier | 0006004 |
| | 1400x1400xH1200mm | acier | oui | bois | 0006575 |
| Rectangulaire | 1290x640xH650mm | acier | non | acier | 0005044 |

JARDINIÈRE AVEC ASSISES



- Pot en polyéthylène très résistant aux chocs et aux UV
- 100% recyclable

| | |
|---------------|---------|
| Ø750xH750mm | 0006569 |
| Ø950xH950mm | 0006570 |
| Ø1200xH1200mm | 0004796 |

- Peut être combiné avec une assise en acier (voir composition ci-dessous)



FLEURISSEMENT

WAVE



- À combiner avec le banc de la gamme pour s'asseoir près de la nature
- En béton préfabriqué petra 1 - imperméabilisé - plusieurs coloris
- Dimensions : 1900x800x450mm
- Poids : 640kg

0008566

KONIO



- En béton préfabriqué petra 1 - imperméabilisé - plusieurs coloris
- La jardinière est compatible avec le système Smart Watered, développé par Magourban, qui consiste en un système d'irrigation durable nécessitant peu d'entretien

| | | | |
|------------------|------|-------|---------|
| 1000x600xH930mm | 360L | 340kg | 0008564 |
| 1200x600x600mm | 265L | 280kg | 0008565 |
| 625x625x640mm | 155L | 225kg | 0008562 |
| 900x900xH800mm | 438L | 400kg | 0007396 |
| 1200x1200xH800mm | 837L | 650kg | 0008563 |

SASSI



- Design iconique aux formes organiques
- En béton préfabriqué petra 1 - imperméabilisé - plusieurs coloris
- Dimensions : 2600x1140x410mm
- Poids : 720kg
- Contenance : 240L

0008567

CIRCULAR



- Design moderne qui combine des lignes droites et courbes
- En béton préfabriqué petra 1 - imperméabilisé - plusieurs coloris

| | | | |
|--------------|-------|------|---------|
| Ø900xH520mm | 218kg | 228L | 0007457 |
| Ø900xH630mm | 239kg | 271L | 0008522 |
| Ø1100xH900mm | 452kg | 485L | 0007454 |



VASE URBAIN

Le vase urbain joue sur une apparente simplicité. Epuré et élané, son aspect contemporain s'associera avec élégance aux plantations. Son installation en alignement ou en bouquet offre de nouvelles respirations en ville.

- En acier zingué peint
- Bac intérieur en acier galvanisé équipé d'un système de levage
- 3 pieds de réglage en acier inoxydable
- Équipé ou non du système SineuFlor®, une solution innovante qui permet d'économiser l'eau mais aussi le temps d'entretien



| | Dimensions | Capacité | SineuFlor® | Référence |
|---------|------------|----------|------------|-----------|
| H500mm | Ø400mm | 18L | non | 0005494 |
| H700mm | Ø540mm | 56L | oui | 0006577 |
| H700mm | Ø540mm | 56L | non | 0006578 |
| H940mm | Ø640mm | 112L | oui | 0006579 |
| H940mm | Ø640mm | 112L | non | 0006580 |
| H1250mm | Ø760mm | 210L | oui | 0006581 |
| H1250mm | Ø760mm | 210L | non | 0006582 |

PYRAMIDE FLORALE



Envie d'une décoration haute en couleur ? Imposante mais élégante, la pyramide florale habille et illumine les espaces publics en deux temps trois mouvements.

- En acier galvanisé peint (5 coloris)
- Fixation : par tiges d'ancrage
- Avec système d'arrosage

| | Dimensions | Capacité | Nbre niveaux | Référence |
|---------|---------------|----------|--------------|-----------|
| H1200mm | Ø1200xH1355mm | 668L | 6 | 0002709 |
| H2000mm | Ø1200xH1990mm | 1168L | 9 | 0006584 |
| H2400mm | Ø1200xH2610mm | 1335L | 12 | 0006585 |
| H3000mm | Ø1200xH3105mm | 1390L | 15 | 0002713 |
| H3400mm | Ø1200xH3435mm | 1490L | 17 | 0006587 |

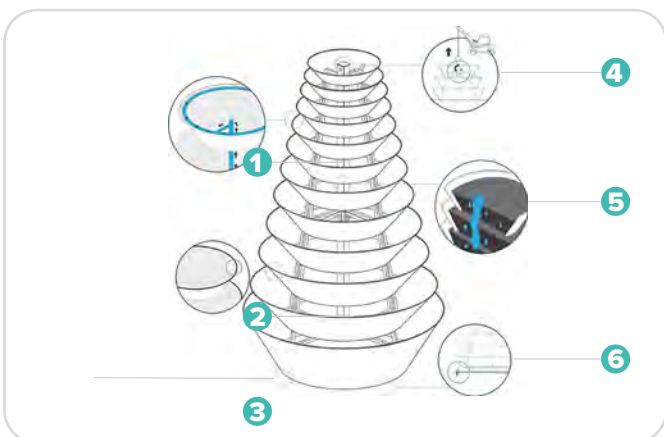

1. UN SYSTÈME D'ARROSAGE qui assure une grande précision d'arrosage, réduit le temps nécessaire à l'entretien.

2. PAS DE COIN COUPANT, les bords des anneaux sont équipés de joints en caoutchouc qui protègent également les plantes.

3. ANNEAUX DÉCOUPÉS AU LASER qui offrent une finition de haute qualité.

4. MODULE DE TRANSPORT qui facilite le déchargement. Une poignée sûre et durable accélère le processus d'acheminement des produits.

5. SYSTÈME DE CASCADE, de sorte que les racines bénéficient de conditions de croissance idéales et d'une quantité optimale d'eau et d'air.

5. SYSTÈME ANTIVOL grâce à une plateforme connectée et une fixation stable et durable au sol rendant les constructions inamovibles.

FLEURISSEMENT



GREENCITY : UNE GAMME 100% CONÇUE POUR LE BIEN-ÊTRE DES PLANTES



POURQUOI FLEURIR LES ESPACES PUBLICS ?

Fleurir une ville ou une commune, c'est apporter du **confort à ses habitants**, et ainsi améliorer leur bien-être.

Les villes fleuries sont également plus attrayantes, ce qui favorise l'activité touristique. Le fleurissement répond également à une **demande croissante de végétalisation de l'espace public**.

Green City propose des solutions de fleurissement 100% conçues pour le bien-être des plantes.

- Régulation thermique
- Libération linéaire des engrais enrobés
- Récupération de l'eau de pluie
- Reproduction du milieu naturel par développement de micro-organismes

1. **UNE DOUBLE PAROI** pour une meilleure isolation thermique.
2. **DES ALVÉOLES** pour protéger les plantes des effets néfastes du vent.
3. **DES BOUCHONS** pour une vidange facile et éviter le pourrissement des racines.
4. **UNE RÉSERVE D'EAU** qui limite les fréquences d'arrosage et facilite l'entretien des espaces verts.
5. **UN FOND PLAT** qui permet une mise en culture sans support.

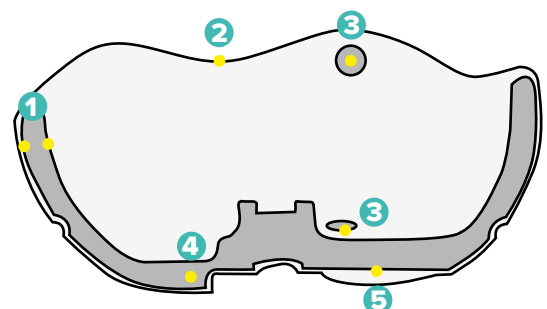

BALCONNIÈRES SKY

La gamme de balconnières Sky est disponible en 3 dimensions. Pour chacun des modèles, différents systèmes de fixations sont proposés afin de les adapter sur des rambardes ou des murs et murets.

- En polyéthylène rotomoulé
- Coloris : vert ou gris anthracite



| Dimensions | Réserve d'eau | Quantité substrat | Référence |
|-----------------|---------------|-------------------|-----------|
| 700x250xH265mm | 5,5L | 16L | 0007959 |
| 1000x300xH300mm | 6L | 40L | 0007960 |
| 1000x300xH300mm | 8L | 47L | 0007961 |

DEMI-VASQUES SKY

La gamme de demi-vasques Sky se compose de 2 modèles de dimensions différentes. Pour chacun des modèles, différents systèmes de fixations sont proposés pour les fixer au mur ou les adapter sur des mâts ou cadélanbres.

- En polyéthylène rotomoulé
- Coloris : vert ou gris anthracite



| Dimensions | Réserve d'eau | Quantité substrat | Référence |
|-------------|---------------|-------------------|-----------|
| Ø650xH300mm | 2,5L | 17L | 0007855 |
| Ø850xH300mm | 4,5L | 38L | 0007963 |

VASQUES SKY

La gamme de vasques Sky se compose de 3 modèles de dimensions différentes. Pour chacun des modèles, différents systèmes de fixations sont proposés pour les fixer au mur ou les adapter sur des mâts et cadélanbres. Les vasques peuvent aussi être installées par suspensions, sur des mâts fleuris, des trépièdes, potences, crosses, etc. N'hésitez pas à nous consulter !

- En polyéthylène rotomoulé
- Coloris : vert ou gris anthracite



| Dimensions | Réserve d'eau | Quantité substrat | Référence |
|-------------|---------------|-------------------|-----------|
| Ø480xH240mm | 2L | 17L | 0007966 |
| Ø600xH250mm | 4,5L | 26L | 0007967 |
| Ø800xH300mm | 6L | 69L | 0007968 |

COLORS OPEN

La gamme Open propose 3 modèles de pots de fleurs grande taille, avec un important volume de substrat et de réserve d'eau. Proposant un design original, vous pouvez combiner 2 couleurs entre le pot intérieur et le pot extérieur.

- Double paroi amovible
- Réserve d'eau
- + de 10 coloris au choix



| Dimensions | Réserve d'eau | Quantité substrat | Référence |
|---------------|---------------|-------------------|-----------|
| Ø600xH600mm | 4,5L | 43/106L | 0007969 |
| Ø800xH800mm | 13L | 103/251L | 0007970 |
| Ø1200xH1200mm | 57L | 425/848L | 0007971 |



Né en 1995, **Govaplast** est une entreprise belge rapidement devenue leader du marché pour la fabrication de produits en plastique recyclé.

Govaplast Street est la branche de Govaplast dédiée au mobilier urbain. Cette gamme comprend divers équipements de signalisation (bollards, socles d'ancrage), des jardinières, des corbeilles, des bancs et des tables. Ce mobilier convient particulièrement à l'usage public qui requiert une longue durée de vie et une résistance à toute épreuve (intempéries, vandalisme, etc).

AVANTAGES DU PLASTIQUE RECYCLÉ :

- RÉSISTANT AUX CHOCS
- ALLURE NATURELLE
- FACILE À TRAVAILLER
- TEINTÉ DANS LA MASSE
- SANS ÉCHARDES
- NON ABSORBANT
- 5 COULEURS DISPONIBLES
- RÉSISTANT AUX UV
- RECYCLÉ ET RECYCLABLE
- NON GLISSANT
- ANTI-GRAFFITI
- GARANTI 10 ANS



L'ENVIRONNEMENT AU CENTRE DES PRÉOCCUPATIONS



RÔLE ACTIF DANS LE PROCESSUS DE RECYCLAGE

Produits fabriqués à partir de matières plastiques recyclées, à leur tour recyclables à 100%

EMPREINTE ÉCOLOGIQUE RÉDUITE

Consommation d'énergie verte et utilisation de l'eau de refroidissement en circuit fermé

QUALITÉ = DURABILITÉ

Grande durabilité des produits garantie par l'excellente qualité des matières premières

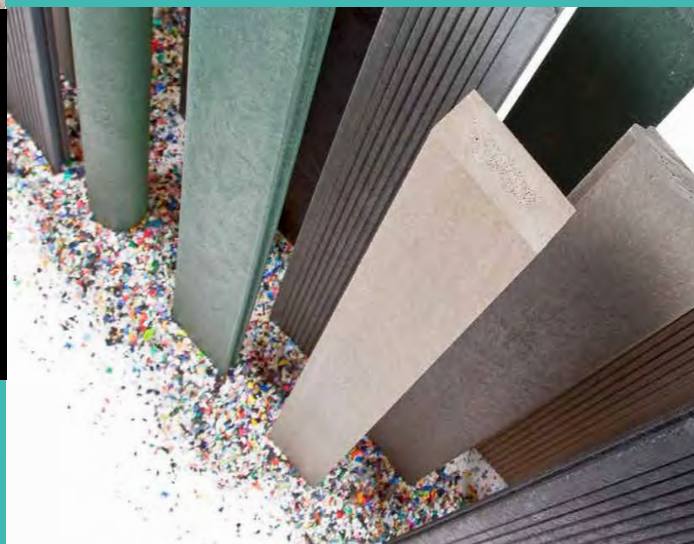

Les étapes de la production

La matière première est d'abord soigneusement sélectionnée afin d'obtenir une base de qualité composée à 100% de plastiques recyclés : PE (polyéthylène) et PP (polypropylène). Ces plastiques proviennent de pays de l'Europe Occidentale.

Cette matière première est mélangée sous forme de matière moulue avec des colorants et d'autres additifs afin d'améliorer et de renforcer les qualités du produit.

Le tout est fondu à haute température afin d'obtenir un mélange homogène que l'on presse ensuite dans des moules. Une fois moulés, on obtient des profilés semblables en apparence à du bois et qui peuvent être sciés sur mesure après 48 heures.

Les restes du sciage et de la production sont récupérés afin d'être, eux aussi, recyclés par la suite.



Les jardinières en plastique recyclé (PE/PP) de Govaplast sont teintées dans la masse et disponibles dans les 5 coloris ci-contre, en version monochrome ou bicolore (selon les modèles).



VERSAILLES



- En monochrome ou bicolore
- Pieds inclus

| | |
|---------------------------|---------|
| 1050x1050xH1100mm - 194kg | 0006609 |
| 1250x1250xH1100mm - 223kg | 0006610 |
| 1550x1550xH1100mm - 271kg | 0006611 |

PALMA



- En monochrome ou bicolore
- Pieds inclus

| | |
|--------------------------|---------|
| 700x700xH700mm - 71kg | 0006599 |
| 1050x1050xH700mm - 118kg | 0006598 |

MADRID



- Disponible en monochrome
- Pieds en option

| | |
|-------------------------|---------|
| 600x600xH360mm - 47kg | 0006600 |
| 600x600xH600mm - 72kg | 0006601 |
| 600x1200xH360mm - 70kg | 0006602 |
| 600x1200xH600mm - 108kg | 0006603 |
| 600x1200xH840mm - 146kg | 0006604 |
| 900x900xH360mm - 70kg | 0006605 |
| 900x900xH600mm - 108kg | 0006606 |
| 900x900xH840mm - 146kg | 0006607 |
| Pieds pour 600x600mm | 0006608 |
| Pieds pour 600x1200mm | 0003271 |
| Pieds pour 900x900mm | 0004042 |

MILANO



- En monochrome ou bicolore
- Pieds inclus

| | |
|-----------------------|---------|
| 600x600xH500mm - 45kg | 0006592 |
| 600x600xH620mm - 56kg | 0006593 |
| 600x600xH740mm - 67kg | 0006594 |
| 750x750xH500mm - 56kg | 0006595 |
| 750x750xH620mm - 69kg | 0006596 |
| 750x750xH740mm - 82kg | 0006597 |

BARCELONE



- Disponible en monochrome
- Pieds inclus

| | |
|-------------------------|---------|
| Ø900xH360mm - 53kg | 0006612 |
| Ø900xH600mm - 83kg | 0003835 |
| Ø900xH840mm - 112kg | 0006613 |
| Ø1200xH360mm - 63kg | 0006614 |
| Ø1200xH600mm - 101kg | 0006615 |
| Ø1200xH840mm - 140kg | 0006616 |
| Pieds 40x120x900/1200mm | 0003836 |

NAPOLI



- En monochrome ou bicolore
- Pieds en option

| | |
|----------------------|---------|
| Ø900xH550mm - 59kg | 0005098 |
| Ø900xH690mm - 72kg | 0006617 |
| Ø900xH830mm - 85kg | 0006618 |
| Ø1200xH550mm - 76kg | 0005099 |
| Ø1200xH690mm - 89kg | 0006619 |
| Ø1200xH830mm - 112kg | 0006620 |

ROTTERDAM



- Disponible en monochrome
- Pieds en option



| | | | |
|--------------------------|---------|------------------------|---------|
| 600x600xH360mm - 43kg | 0006621 | 1200x600xH480mm - 70kg | 0006626 |
| 600x600xH480mm - 66kg | 0006622 | 1200x600xH600mm - 75kg | 0006627 |
| 600x600xH600mm - 66kg | 0006623 | | |
| 900x900xH480mm - 83kg | 0006624 | Pieds 120x60-H100mm | 0003738 |
| 900x900xH600mm - 101kg | 0006625 | Pieds 60x60-H100mm | 0005101 |
| 1200x1200xH480mm - 95kg | 0006628 | Pieds 90x90-H100mm | 0004270 |
| 1200x1200xH600mm - 110kg | 0006629 | Pieds 120x120-H100mm | 0006071 |

AGORA



- Disponible en monochrome
- Pieds en option



| | | | |
|--------------------------|---------|-------------------------|---------|
| 450x450xH520mm - 48kg | 0006631 | 600x450xH520mm - 50kg | 0006634 |
| 600x600xH520mm - 64kg | 0006632 | 900x450xH520mm - 72kg | 0006635 |
| 900x900xH520mm - 104kg | 0006633 | 1200x450xH520mm - 88kg | 0006636 |
| 1200x1200xH520mm - 149kg | 0005840 | 1800x450xH520mm - 119kg | 0004279 |
| Pieds 45/60x45-H100mm | 0006638 | Pieds 120x120-H100mm | 0006641 |
| Pieds 60x60-H100mm | 0006639 | Pieds 90x90-H100mm | 0004470 |
| Pieds 90/120x45-H100mm | 0003709 | Pieds 180x45-H100mm | 0006640 |

PROTECTIONS D'ARBRES

GRILLE HORUS

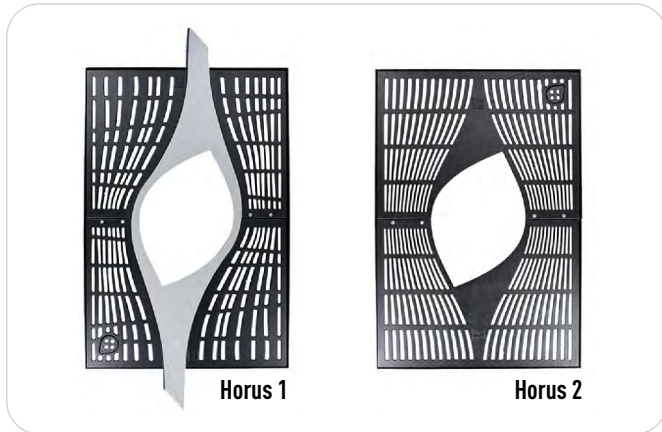

- Modèles en fonte et en acier
- Dimensions : 1800x1200mm
- Conforme aux normes PMR
- En option : trappe d'irrigation

| | Poids | Référence |
|---------------------------|-------|-----------|
| Grille d'arbre Horus 1 | 240kg | 0003539 |
| Cadre pour grille Horus 1 | - | 0003540 |
| Grille d'arbre Horus 2 | 230kg | 0005429 |
| Cadre pour grille Horus 2 | - | 0005430 |

GRILLE SERIE CLASSIQUE 4500

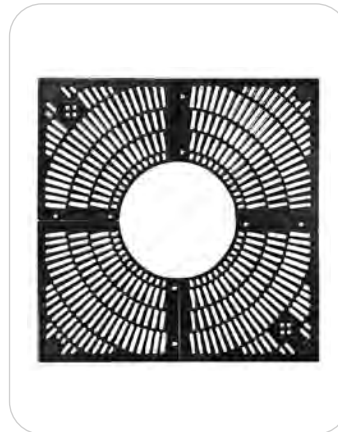

- Modèle en fonte
- Ouverture Ø600mm ou Ø800mm
- Conforme aux normes PMR
- En option : trappe d'irrigation et cadre renforcé

| | Poids | Référence |
|----------------------------------|-------|-----------|
| Grille 1500x1500mm - Trou Ø600mm | 240kg | 0004379 |
| Grille 1500x1500mm - Trou Ø800mm | 225kg | 0005225 |
| Cadre pour grille 1500x1500mm | - | 0004334 |
| Grille 1800x1800mm - Trou Ø600mm | 348kg | 0006649 |
| Grille 1800x1800mm - Trou Ø800mm | 330kg | 0004831 |
| Cadre pour grille 1800x1800mm | - | 0004834 |

GRILLE RADIAL



- En fonte ductile
- Conforme aux normes PMR
- Peint par poudrage - RAL9005
- Résistance de 15kN à 50kN
- Élément de liaison en inox

| Grille | Trou | Poids | Référence |
|--------------------|-------------|-------|-----------|
| Grille 1250x1250mm | Trou Ø600mm | 145kg | 0005469 |
| Grille 1500x1500mm | Trou Ø700mm | 185kg | 0004485 |
| Grille 2000x2000mm | Trou Ø700mm | 420kg | 0005467 |
| Grille Ø1500mm | Trou Ø700mm | 140kg | 0004204 |

GRILLE RAY SHAPED



- En fonte ductile
- Conforme aux normes PMR
- Peint par poudrage - RAL9005
- Résistance de 15kN à 50kN
- Élément de liaison en inox

| Grille | Trou | Poids | Référence |
|--------------------|-------------|-------|-----------|
| Grille 1250x1250mm | Trou Ø600mm | 140kg | 0003759 |
| Grille 1500x1500mm | Trou Ø700mm | 190kg | 0003838 |
| Grille 2000x2000mm | Trou Ø700mm | 296kg | 0006650 |
| Grille Ø1500mm | Trou Ø700mm | 138kg | 0004057 |

CADRE POUR RADIAL & RAY SHAPED

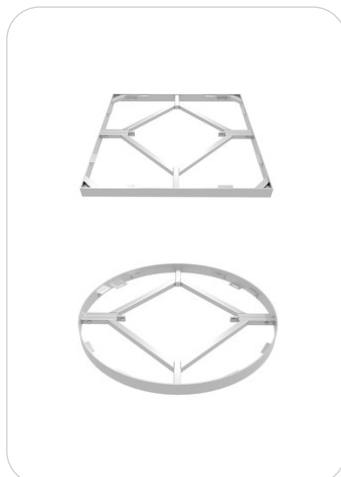

- En acier galvanisé
- Résistance de 15kN

| | |
|-----------------|---------|
| 1250x1250x80mm | 0003760 |
| 1500x1500x80mm | 0004071 |
| 2000x2000x100mm | 0005468 |
| Ø1500xH80mm | 0004058 |

CORSET DE PROTECTION



- En acier galvanisé non-peint
- Hauteur : 1820mm

| | |
|---------------|---------|
| A1-Ø700x500mm | 0004913 |
| A3-Ø600x400mm | 0002708 |



- En acier galvanisé non-peint
- Hauteur : 1820mm

| | |
|----------------|---------|
| A9-Ø700x500mm | 0003697 |
| A10-Ø800x500mm | 0002992 |



QU'EST-CE QUE LA GAMME SINUS?

UN CONCEPT MULTIFONCTION ALLIANT

- Protection des arbres
- Confort des passants grâce à l'intégration d'assises
- Aménagement intelligent de l'espace urbain

UN DESIGN GRACIEUX ET CONFORTABLE

- Allure contemporaine
- Coloris variés
- Technologie Citépin pour les assises : pastilles souples et isolantes insérées dans les perforations de la tôle

CARACTÉRISTIQUES :

- Grille arrondie en tôle d'acier perforée, ép. 8mm
- Diamètre : 700mm (intérieur) - 1600mm (extérieur)
- Différentes configurations possibles :
 - **sans assise** avec possibilité d'intégrer des barrières, des arceaux de protection ou des range-vélos
 - **avec assise(s)** : 1, 2, 3 ou 6 assises hautes de 440mm
- Grande flexibilité de design grâce aux coloris variés
- En option : technologie Citépin qui offre plus de confort aux usagers grâce à l'insertion de pastilles souples et isolantes dans les perforations

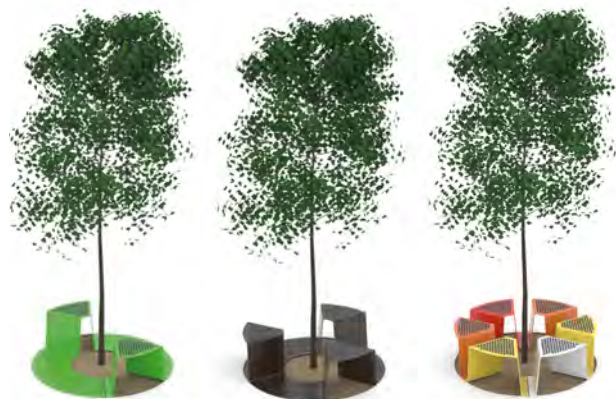
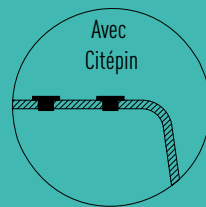
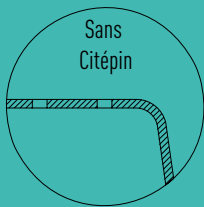

Avec 2 assises

Avec 3 assises

Avec 6 assises



| | |
|------------------------|---------|
| Sans assises | 0003359 |
| 3 assises sans Citépin | 0003360 |
| 3 assises avec Citépin | 0003361 |

D'autres compositions sur demande, gamme de banquettes également disponible

SIGNALISATION TOURISTIQUE ET D'INFORMATION

PUPITRES

- Idéal pour les sentiers d'interprétation
- Plusieurs gammes disponibles et personnalisables selon vos demandes : lamellé-collé, pin traité, aluminium thermolaqué, etc
- Panneau imprimé en compact stratifié Elystrat ou en lave émaillée



Dans nos villages, les éléments patrimoniaux et touristiques sont partout. Parfois, nous passons à côté d'eux sans même les voir. Dans d'autres cas, nous souhaiterions un complément d'information à leur sujet.

Pourquoi dès lors ne pas imaginer une signalétique pour les valoriser et mieux les faire connaître ? Au-delà de la dimension touristique, c'est l'occasion d'une réflexion sur le patrimoine local, ce qui fait l'identité d'un village, d'une commune, d'une région.

Prix sur demande

SOLUTIONS EN HPL



Le HPL est particulièrement adapté à la signalisation didactique et touristique. Résistant aux intempéries, aux UV et au feu, ce matériau se montre également facile à nettoyer en cas de graffitis. De plus, l'impression étant réalisée dans la masse, les informations restent bien visibles, même en cas de griffes !

- Les dimensions maximales des panneaux sont de 1300x3050mm
- Ils peuvent être découpés selon une forme définie
- Avec ou sans coins arrondis
- Épaisseurs standards : 0,7mm, 3mm, 6mm, 10mm ou 13mm



Extrêmement résistant et peu cher, le HPL est également une excellente solution pour vos plaques de rue !

Rendez-vous page 109 pour + d'informations.



Prix sur demande



VITRINES

Caractéristiques communes :

- Cadre aluminium anodisé argent ou peint RAL 3004, RAL 6005, RAL 5010, RAL 8017 ou RAL 9005 ; Fond en tôle galvanisée laquée blanc
- Joint élastomère d'étanchéité ; Serrure de sécurité avec 2 clés
- Fixation : murale ou sur poteaux (différents modèles)
- Dos peint gris clair (RAL 9002)
- Aimants offerts (1 par A4)
- Accessoires : poteaux, bandeaux signalétiques, éclairage Led, aimants supplémentaires



VITRINE TRADITION

- Épaisseur 30mm
- De 2 à 18 A4
- Simple face
- Vitrage Plexichocs épaisseur 4mm
- Porte battante réversible ou à double battant

VITRINE CLASSIQUE

- Épaisseur 58mm
- De 4 à 21 A4
- Simple face
- Vitrage Plexichocs ou verre sécurisé épaisseur 4mm
- Porte battante réversible

VITRINE 1000

- Épaisseur 75mm
- De 8 à 30 A4
- Simple face
- Vitrage Plexichocs ou verre sécurisé épaisseur 4mm
- Porte battante réversible, à double battant ou levante assistée par vérins

VITRINE 2000

- Épaisseur 75mm
- De 9 à 60 A4 (double face)
- Simple ou double face
- Coins arrondis en fonderie d'aluminium
- Vitrage Plexichocs ou verre sécurisé épaisseur 4mm
- Porte battante réversible ou levante assistée par vérins

Prix sur demande

SIGNALISATION TOURISTIQUE ET D'INFORMATION

MÂT CYLINDRIQUE STANDARD



- En aluminium extrudé
- Orné d'un pommeau dans lequel la ligne de corde passe
- La drisse se situe à l'extérieur du mât et est fixée par un taquet en option : finition sans drisse mais avec 2 anneaux anti-vol
- Finition alu anodisé ou blanc (à préciser pour toutes demandes)

Lg. 6000mm - Ø60mm

0006550

Lg. 7000mm - Ø60mm

0006663

Lg. 8000mm - Ø70mm

0006664

MÂT CYLINDRIQUE ANTI-VOL

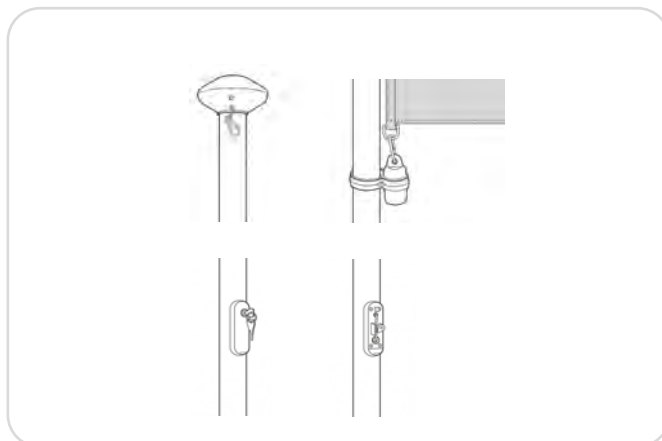

- En aluminium extrudé
- Orné d'un pommeau avec une poulie sécurisée assurant une manipulation facile et sans blocage de la drisse
- Cordage à l'intérieur du mât protégeant contre le vol
- Réduction des nuisances sonores
- Finition alu anodisé ou blanc (à préciser pour toutes demandes)

Lg. 6000mm - Ø60mm

0003003

Lg. 7000mm - Ø60mm

0003470

Lg. 8000mm - Ø70mm

0006393

MÂT CYLINDRIQUE AVEC POTENCE

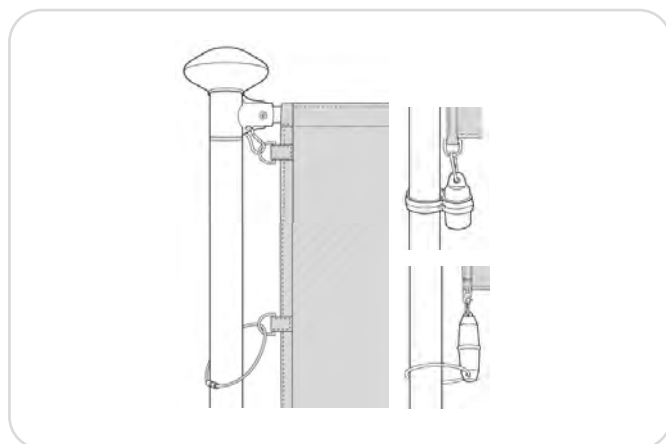

- En aluminium extrudé
- Orné d'un pommeau
- Avec une potence d'un mètre pivotant sur 360°, ce qui garantit la visibilité du drapeau et diminue l'impact de la force du vent sur le drapeau
- Finition alu anodisé ou blanc (à préciser pour toutes demandes)

Lg. 6000mm - Ø60mm

0004256

Lg. 7000mm - Ø60mm

0004329

Lg. 8000mm - Ø70mm

0004370

MÂT CYLINDRIQUE AVEC POTENCE HISSABLE

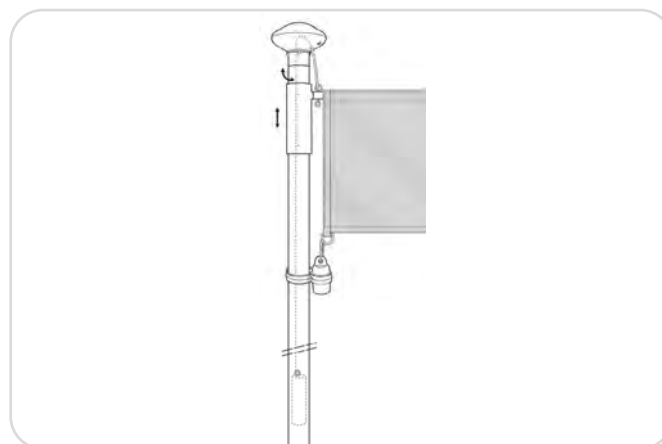

- En aluminium extrudé
- Orné d'un pommeau
- Avec une potence d'un mètre pivotant sur 360°, ce qui garantit la visibilité du drapeau et diminue l'impact de la force du vent sur le drapeau
- Changement de drapeau aisé
- Finition alu anodisé ou blanc (à préciser pour toutes demandes)

Lg. 6000mm - Ø60mm

0003753

Lg. 7000mm - Ø60mm

0006694



02

ÉQUIPEMENT RÉCRÉATIF ET SPORTIF

Laissez place au design actif et ludique dans l'espace public et les cours de récréation ! Pour ce type d'aménagement, choisir des équipements de qualité est plus que jamais de rigueur.

ÉQUIPEMENT RÉCRÉATIF



Courderécré.be

Pour une cour de récréation
sûre, durable et stimulante.

Découvrez notre gamme de modules de jeux et de mobilier sans entretien !

Parce que le choix des matériaux est primordial lors de la conception d'une cour de récréation, la majorité de nos équipements sont réalisés en plastique recyclé haute résistance. S'inscrivant dans une logique plus respectueuse de l'environnement, **le plastique recyclé offre à vos projets d'aménagement différents avantages :**



résistant aux chocs



sans entretien



sans éclardes



résistant aux UV



imputrescible



antidérapant



imperméable



teinté dans la masse



100% recyclable

Retrouvez l'ensemble de la gamme accompagnée des fiches techniques produits sur le site :

www.courderecre.be



Pourquoi GOVA[®] play cho PLAST

SÉCURITÉ



Tous les produits de la gamme Govaplast Play ont des **coins arrondis** et sont **exempts d'échardes**. En outre, le plastique recyclé possède des propriétés **antidérapantes** qui lui sont propres. Tous les modules de jeux disposent d'une **attestation de conformité**.

SANS ENTRETIEN

Le plastique est **imputrescible** et **imperméable**. Les crasses et la mousse ont du mal à y adhérer. La matière est **teintée dans la masse**, ce qui rend nos équipements résistants aux UV. De plus, **les graffitis se retirent facilement**. Plus besoin de peindre ou de lasurer. Une éponge et un peu d'eau suffisent pour rendre le produit **comme neuf**.

PRATIQUE

La plupart de nos équipements sont **livrés complètement montés**. Les plus grands sont livrés en semi-kit. Les **kit d'ancrage** sont toujours inclus.

ÉCOLOGIE

Fabriqués à partir de plastiques recyclés (PE et PP), les produits Govaplast sont eux-mêmes **recyclables à 100%**. La production tourne à l'**énergie verte**. Aucun arbre n'est abattu (**0% bois**) et les profilés ont une **apparence naturelle**.

PAS DE SOL AMORTISSANT REQUIS



Presque tous les équipements de jeux ont une **hauteur de chute maximale de 60cm**. Une surface antichute (coûteuse) n'est donc (presque) jamais nécessaire.

QUALITÉ INÉGALÉE



Les produits Govaplast sont **conçus et produits en Belgique** avec les **dernières techniques** en termes de fabrication. Solides, les planches et poutres Govaplast sont teintées dans la masse de façon à ne pas ternir avec le temps. La gamme est **résistante** aux agressions extérieures (soleil, vent) mais aussi aux impacts physiques. Les produits sont **garantis 10 ans**.

MODULES DE JEU

Tous nos modules de jeu disposent d'une attestation TÜV de conformité à la norme EN1176



TRAIN



Embarquez vos élèves à travers un voyage ludique grâce à ce train équipé de 2 assises et de 2 gouvernails tournants colorés.

Combinables à l'infini et livrés entièrement assemblés, les modules sont conçus pour un placement sur sol dur.

Ils doivent obligatoirement être ancrés au sol à l'aide des chevilles et vis (fournies).

| | Dimensions | Poids | Référence |
|----------------------------------|--------------|-------|-----------|
| Module de base (2 places) | 126x35xH70cm | 35kg | GP49L |
| Module complémentaire (2 places) | 120x35xH70cm | 35kg | GP49W |

GP43

GRAND BATEAU



À l'abordage moussaillons ! Partez en voyage dans la cour de récré avec ce large bateau. Très solide et accueillant facilement une dizaine d'enfants, c'est l'un de nos bestsellers !

Un peu de peinture routière bleue et hop : créez une ambiance marine super fun.

Assemblage très facile des deux parties avec quelques vis.

Il peut être utilisé sans ancrage.

- Dimensions : L376x1133xH75cm
- Poids : +- 190kg

GP14

CABANE FLEUR



Cette cabane dispose de deux banquettes en vis-à-vis qui favorisent le jeu et l'échange entre les enfants.

Elle peut être utilisée sans ancrage, de sorte que l'aire de jeu peut être libérée en quelques minutes.

Livrée prête à l'emploi, elle peut être déplacée à l'aide d'un transpalette.

- Dimensions : L168x1116xH191cm
- Poids : +- 222kg

GP43

AVION JUMBOJET



Laissez leur créativité prendre de la hauteur avec ce module de jeu !

Facile à assembler et à ancrer (matériel de fixation fourni), ce petit avion sera une véritable attraction dans la cour de récréation.

- Dimensions : L243x1190xH79cm
- Poids : +- 99kg

GP50

**RADEAU**

S'inscrivant parfaitement dans le thème "pirates", ce radeau de jeu convient tant aux écoles maternelles que primaires.

Le radeau est livré complètement assemblé : posez-le sur une surface plane et il est prêt à être utilisé !

- Dimensions : L182x122xH220cm
- Poids : +- 194kg

GP30

CUISINIÈRE MUDDY

Cette kitchenette super pratique en deux parties permet d'occuper facilement 20 bambins en même temps. Réalisée en plastique recyclé massif et fabriquée selon la norme européenne, elle est conçue pour durer des années.

Notez que s'ils ne sont pas montés dos à dos, les modules doivent être placés contre un mur pour être bien stables.

| | Dimensions | Poids | Référence |
|-----------------------|----------------|-------|-----------|
| Cuisinière dos à dos | L118x190xH91cm | 133kg | GP83 P+V |
| Cuisinière avec évier | L118x145xH91cm | 64kg | GP83P |
| Cuisinière avec four | L118x145xH91cm | 69kg | GP83V |

TRIPLE BARRE DE GYM

L'accessoire indispensable de toutes les cours de récré ! À installer sur une surface absorbant les chocs (par exemple, le caoutchouc), la barre peut également être installée sur du sable ou des écorces.

Compte tenu de la hauteur de chute, il est obligatoire d'installer un sol amortissant.

- Dimensions : L293xH195cm
- Hauteur barres : 105, 115 et 125cm

GP05C

PANNEAUX D'ESCALADE

Transformez votre mur en paroi d'escalade !

L'ensemble se compose d'un panneau supérieur et d'un panneau inférieur ; le tout contenant 15 poignées d'escalade en plastique.

Il convient ainsi aux tout-petits comme aux élèves de primaire.

| | Dimensions | Poids | Référence |
|---------------|------------|-------|-----------|
| Set de départ | L150cm | 16kg | 0007565 |
| Suivant | L150cm | 16kg | 0007566 |

PARCOURS D'ÉQUILIBRE



DÉVELOPPER SON ÉQUILIBRE



Les parcours d'équilibre aident les enfants à développer leur sens de l'équilibre tout en s'amusant.

→ Composée de plusieurs modules, notre gamme de parcours d'équilibre en plastique recyclé vous permet d'agencer votre propre parcours d'équilibre selon vos envies. Vous pouvez aussi le compléter d'année en année !

→ La hauteur de chute étant inférieure à 60cm, il n'est pas nécessaire de prévoir un sol amortissant coûteux.

+ Antidérapants, nos parcours d'équilibre en plastique recyclé sont utilisables toute l'année.

PARCOURS AMOVIBLE POUR SOL DUR



Parcours d'équilibre en plastique recyclé à installer sur un sol dur sans ancrages. Le parcours doit être composé de minimum 3 modules d'équilibre, connectés entre eux grâce à des plaques intermédiaires et des plaques d'extrémité. Le parcours est proposé en plusieurs ensembles prédéfinis ou peut être composé selon votre envie.

GP98

PARCOURS FIXE POUR SOL DUR

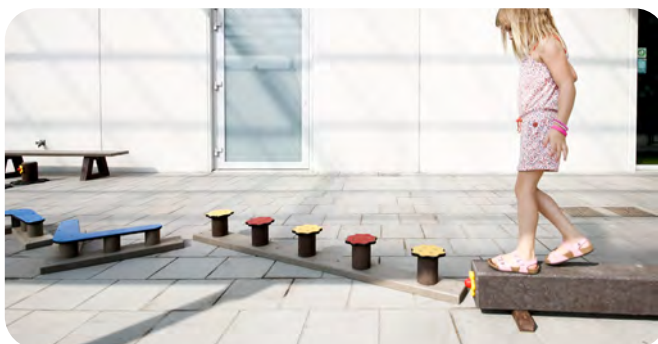

Parcours d'équilibre en plastique recyclé à installer sur un sol dur par chevilles et vis d'ancrage fournies. Le parcours est proposé en plusieurs ensembles prédéfinis ou peut être composé selon votre envie. N'hésitez pas à nous consulter pour découvrir l'ensemble des possibilités !

GP99

PARCOURS COLORÉ POUR SOL MEUBLE



Conçus pour une installation dans l'herbe ou en forêt (sol meuble), ces parcours colorés et ludiques doivent être ancrés avec du sable stabilisé ou du béton léger. Le parcours est proposé en 4 ensembles prédéfinis ou peut être composé selon votre envie.

GP100

PARCOURS NATUREL POUR SOL MEUBLE



Conçus pour une installation dans l'herbe ou en forêt (sol meuble), ces parcours aux coloris naturels doivent être ancrés avec du sable stabilisé ou du béton léger. Le parcours est proposé en 4 ensembles prédéfinis ou peut être composé selon votre envie.

GP101



TABLE DE PIQUE-NIQUE CARRÉE

Table de pique-nique moderne pour école maternelle et primaire.

- Disponible en 2 hauteurs, ses coins arrondis garantissent la sécurité des enfants.
- Avec des renforts métalliques dans les 4 surfaces d'assise, dans les 4 poutres de soutien sous le plateau de la table et à travers le plateau de la table.
- Le plateau de la table est "fermé" (les planches sont placées les unes contre les autres). Ne peut être placée que sur une surface plane.



A

B

Pour les écoles maternelles

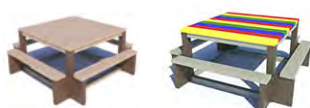

C

D

Pour les écoles primaires

| | Dimensions | Coloris | Référence |
|-----|----------------|---------------------|-----------|
| (A) | L161x161xH54cm | beige et brun | GP39B H54 |
| (B) | L161x161xH54cm | brun et multicolore | GP39M H54 |
| (C) | L161x161xH69cm | beige et brun | GP39B H54 |
| (D) | L161x161xH69cm | brun et multicolore | GP39B H69 |



BANC JUNIOR ML



Banc avec dossier au design sobre et éternel. Il existe en deux hauteurs d'assise afin de convenir aux écoles maternelles comme aux écoles primaires.

- Assise en plastique recyclé beige de 31cm de large et pieds bruns
- En option : gravure sur le dossier "banc de l'amitié" ou autre gravure possible sur devis
- Coloris : planches beige et piétements bruns

| Hauteur d'assise | Dimensions | Avec gravure | Référence |
|------------------|----------------|--------------|-----------|
| 35cm | L180x156xH65cm | 53kg | GP69-a |
| 43cm | L161x161xH54cm | 56kg | GP69-b |



**BANQUETTE HEXAGONALE 360**

À installer autour d'un arbre, elle structure la cour de récréation et permet de créer un coin lecture ou d'agrémenter un espace vert.

Les enfants s'y installent de face ou de dos et créent un espace de convivialité idéal pour papoter !

| | Dimensions | Coloris | Référence |
|-----|------------|---------------|------------|
| (A) | Ø260xH24cm | beige et brun | GP48B-H24 |
| (B) | Ø260xH34cm | beige et brun | GP48B-H34 |
| (C) | Ø260xH44cm | beige et brun | GP48B-H44 |
| (D) | Ø260xH44cm | noir et gris | GP48GS-H44 |

COMBINAISON ASSISES ET JARDINIÈRES

Modulez votre cour de récréation grâce à nos combinaisons de jardinières et d'assises. Elles peuvent être utilisées pour créer un coin tranquille dans l'aire de jeu ou comme éléments de démarcation.

Les assises ont un renfort métallique interne, tout le matériel de fixation est inclus.

| | Dimensions | Coloris | Référence |
|------------|---------------|---------|-----------|
| Jardinière | L60xL60xH60cm | brun | GP75A |
| Banquette | L180xL25xH5cm | beige | GP75B |
| Jardinière | L60xL60xH60cm | noir | GP75GS-A |
| Banquette | L180xL25xH5cm | gris | GP75GS-B |

BANC DE RANGEMENT

Muni de 2 compartiments, ce banc est très pratique. Il peut être commandé seul ou avec des bacs de rangement rouges solides.

Les bancs de rangement sont livrés assemblés et peuvent facilement être reliés entre eux grâce aux fixations fournies.

Pour ajouter une touche de couleur, le banc peut être décoré de jolies plaques décoratives vertes à visser sur les côtés.

- Dimensions : L139xL45xH36cm
- Poids : +- 40kg

GP62 + 2 EURONORM1

FAUTEUIL DONUT

Fabriqués à partir de +50% de déchets de production PE recyclés, ces fauteuils colorés à la forme originale font fureur. Pour une meilleure stabilité, ils peuvent être lestés avec de l'eau.

Notez que chaque modèle est unique en termes de nuances de couleurs.

- Dimensions : Ø120xH32cm
- Poids : +- 18kg

| Coloris | Référence |
|-----------------------------|-----------|
| Orange | 0007614 |
| Kiwi (vert) | 0008198 |
| Confetti (gris et moucheté) | 0007613 |

MOBILIER & JEUX RÉCRÉATIFS

PODIUM MULTICOLORE



Bavarder, s'asseoir, faire une représentation, ou se reposer : les podiums sont multi-fonctions dans les cours de récréation.

- Réalisés avec des planches en plastique recyclé teinté dans la masse anti-UV
- Livré prêt à l'emploi
- Déplaçable par transpalette

| Dimensions | Coloris | Référence |
|-----------------|---------------------|-----------|
| L180xL120xH28cm | brun et multicolore | GP82M-2 |
| L180xL120xH40cm | brun et multicolore | GP82M-3 |
| L180xL120xH52cm | brun et multicolore | GP82M-4 |

SET DE 15 PRISES D'ESCALADE



Grâce à ces prises d'escalade, la création d'un mur d'escalade horizontal devient un jeu d'enfants.

La hauteur de fixation de la rangée inférieure doit être inférieure à 60cm pour ne pas investir dans un coûteux sol amortissant.

- 15 pièces : 5 petites + 10 grandes
- Matériel de fixation (en acier inoxydable) inclus
- Prises d'escalade en résine sable-polyester

0007809

BORNE DE RECHARGE 3D VOLT



Pompe à essence solide avec un câble d'acier renforcé comme "tuyau de remplissage".

- Poignée et plaques de couleur en PE solide
- Fût en plastique recyclé brun épais
- Fourni avec le matériel de fixation (en acier inoxydable) et les bouchons
- Dimensions : L36xL36xH60cm
- Poids : +- 25kg

0007837

PANIER À BALLONS

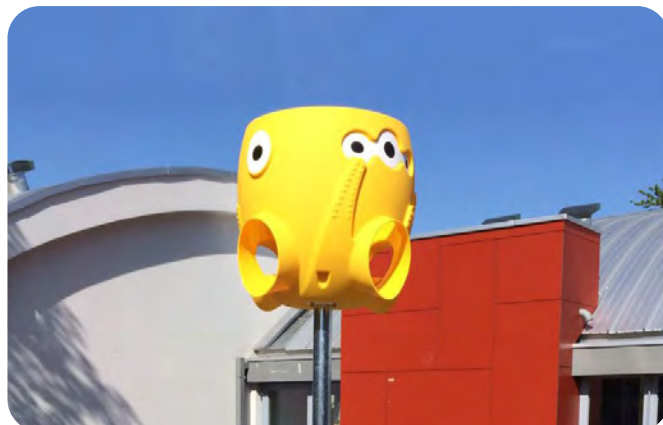

Un panier à ballons en PE solide avec quatre sorties et un système de points. Son design amusant et coloré ne vous laissera pas indifférent.

- Poteau Ø90mm en acier galvanisé, à bétonner
- Convient aux jardins d'enfants et aux écoles primaires (pour les enfants de l'école maternelle, il est préférable de raccourcir le poteau de 1m)
- Dimensions : Ø90xH300cm
- Poids : ± 33kg

0007881

**POUBELLE CRAYON**

Une corbeille attrayante pour les enfants qui embellira votre cour de récréation grâce à sa forme ludique et ses couleurs vives. Elle est également appréciée pour éduquer les enfants au tri des déchets selon un code couleur établi par vos soins.

- Bac intérieur 75L, hauteur 110cm, avec serrure
- Couleurs : vert, jaune, gris, rouge ou bleu

| Coloris | Référence |
|---------|-----------|
| bleu | 0007838 |
| jaune | 0007839 |
| gris | 0007840 |
| vert | 0007841 |
| rouge | 0007842 |

PANNEAU LUDIQUE PUISSANCE 4

Ce grand panneau de jeu est devenu un classique dans les écoles primaires et promet des heures d'amusement.

Coincés dans le panneau, les disques ne risquent pas d'être perdus.

- Fixation : murale ou sur poteaux (non inclus)
- Dimensions : L120xH80cm

0007593

BLOC-L

Outils de jeu et d'apprentissage créatif, ces blocs en L robustes peuvent être utilisés comme sièges, comme puzzles éducatifs ou comme blocs de construction. Pour un usage intérieur et extérieur. Les blocs existent en petit pour les maternelles ou en grand pour les primaires.

- Fabriqué en plastique PE résistant aux UV.

| | Poids total | Référence |
|----------------------------|-------------|-----------|
| 9 pièces de L40xL20xH20cm | 19kg | 0007592 |
| 18 pièces de L40xL20xH20cm | 38kg | 0007899 |
| 36 pièces de L40xL20xH20cm | 76kg | 0008027 |
| 9 pièces de L50xL25xH25cm | 24kg | 0008028 |
| 18 pièces de L50xL25xH25cm | 48kg | 0007600 |
| 30 pièces de L50xL25xH25cm | 80kg | 0007943 |

PANNEAU MUSICAL TAM-TAM

Avec ce panneaux musical, la musique s'invite dans la cour de récréation. Pas besoin de piles ou d'alimentation électrique, les enfants chargent eux-mêmes le panneau en tournant le générateur manuel.

- Nos panneaux sont livrés prêts à être installés
- Dimensions : L80xH60cm

0007587

JEUX THERMOCOLLÉS & PEINTURE ROUTIÈRE



AMÉNAGEZ VOS COURS DE RÉCRÉ !

Des jeux au sol pour développer l'activité physique et intellectuelle des enfants !

→ Un excellent outil de développement, d'apprentissage et d'interaction. Les jeux stimulent l'imagination et la créativité des enfants.

! Les jeux thermocollés ne **s'installent que sur des surfaces bitumées exemptes de joints.**

! Sur surfaces non lisses (dalles, klinkers, etc.), c'est vers la peinture routière qu'il faudra vous tourner.

LUDIQUE



1

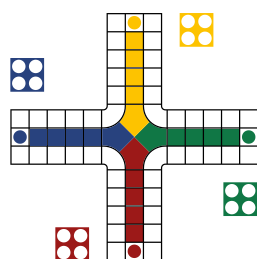

2



3



4



5



6

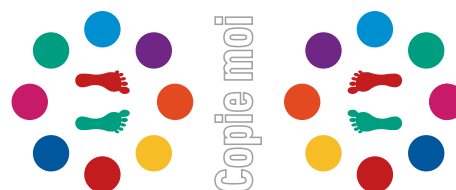

7



8

| Jeu | Dimensions | Référence |
|--------------------------|-------------|-----------|
| Spirale (1) | 3249x3000mm | 0008536 |
| Petits chevaux (2) | 3970x3970mm | 0006892 |
| Twister (3) | 2100x1500mm | 0006888 |
| Serpents et échelles (4) | 5000x5000mm | 0008375 |
| Marelle Nuage (5) | 4000x1000mm | 0008538 |
| Marelle étoile (6) | 3613x3129mm | 0008539 |
| Jeu du miroir (7) | 4500x1869mm | 0007934 |
| Serpent alphas (8) | 2500x1000mm | 0008376 |



SPORTIF

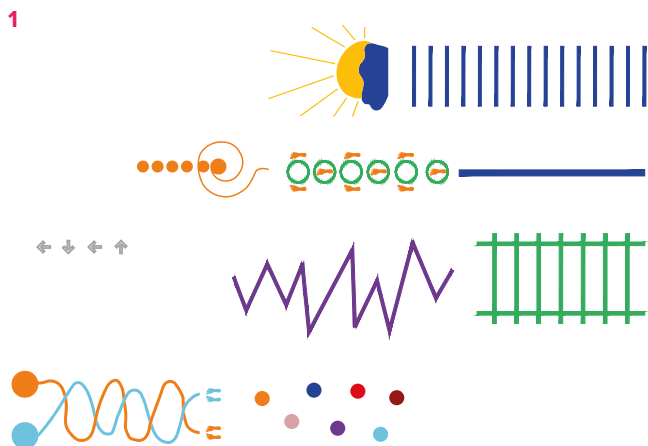

Parcours à installer selon vos envies : différentes configurations possibles

| Jeu | Dimensions | Référence |
|--------------|-------------|-----------|
| Parcours (1) | 1060x7097mm | 0008540 |



Créez vos propres conceptions uniques de terrain de jeu avec ces lignes préformées flexibles disponibles en différentes couleurs. Motifs circulaires, courbes : laissez libre cour à votre imagination !

| Jeu | Dimensions | Référence |
|---------------------|--------------|-------------|
| Parcours animal (2) | 16000x3000mm | 0008541 |
| Ligne blanche (3) | 1000x50mm | 0008544 |
| Ligne colorée (3) | 1000x50mm | sur demande |

ÉDUCATIF

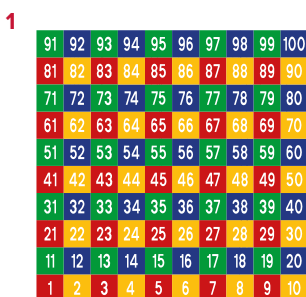

Des jeux ludiques... mais pas que !

Apprendre en s'amusant n'a jamais été aussi apprécié par les élèves. Avec nos jeux thermocollés, laissez les enfants apprendre par eux mêmes et développer leurs connaissances.

| Jeu | Dimensions | Référence |
|--------------|-------------|-------------|
| Numéros (1) | 3000x3000mm | 0008543 |
| Alphabet (2) | Variable | Sur demande |

PEINTURE ET POCHOIRS

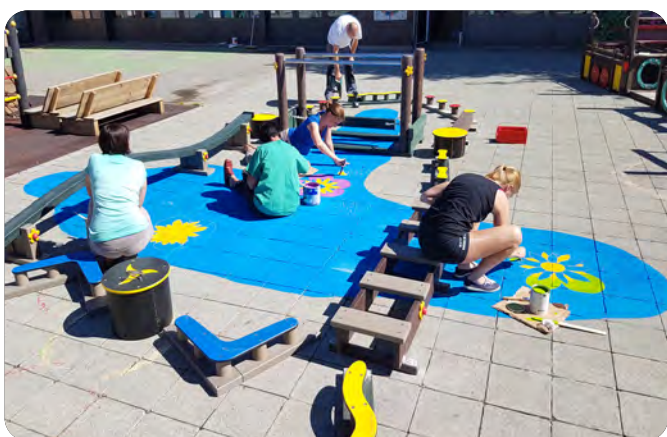

Avec ce set de plaques de pochoirs, les possibilités sont illimitées. Marquez les formes prédécoupées à la craie et colorez-les avec notre peinture routière résistante à l'usure et très durable. Elle adhère beaucoup plus longtemps que la peinture ordinaire et est également moins chère. Un pot de 5kg de peinture vous permet de peindre environ 6m². Avec seulement quelques volontaires créatifs, transformez votre aire de jeux rapidement et à moindre coût !

| Parcours | Dimension (mm) | Référence |
|--------------------------------------------------|----------------|-----------|
| Set de plaques de pochoirs aux nombreuses formes | | 0006929 |

| Coloris | Contenance | Référence |
|---------|------------|-----------|
| Blanc | 5kg | 0007579 |
| Rouge | 5kg | 0007578 |
| Jaune | 5kg | 0007577 |
| Bleu | 5kg | 0007576 |
| Bleu | 15kg | 0007844 |



Lieu de rencontre et de mouvement pour tous, le banc actif iPitup invite à l'activité physique en divers lieux : sentiers pédestres, chemins de jogging, parcs, places, rues, complexes sportifs commerciaux, écoles, institutions et maisons de repos. Grâce à ses différentes stations, le banc actif iPitup propose des centaines d'exercices différents !

À cet effet, vous pouvez consulter le panneau d'informations fixé sur le banc, mais aussi profiter de l'application gratuite.

UNE APPLICATION CRÉÉE PAR DES PROFESSIONNELS, 100% GRATUITE !



Conçue pour les sportifs débutants comme confirmés, l'application iPitup vous propose **+ de 250 exercices** répartis en cinq catégories : poussée, traction, stabilité du tronc, jambes et exercices d'équilibre (push - pull - core - squat - balance).

Créez votre profil, laissez-vous guider par votre coach virtuel gratuit et obtenez un programme d'exercices sur mesure, y compris une adaptation dynamique et un profil personnalisable !

UN APPAREIL TOUT-EN-UN

Jusqu'à 6 stations d'exercices, utilisables simultanément *

Panneaux d'informations comportant des exercices

Conforme à la norme EN 16630

Réalisation belge durable et brevetée

Produit et assemblé en Belgique, le banc actif existe en 3 longueurs. Chaque modèle est également disponible en "version +", exclusivement pensé pour les seniors (barres d'appui et accoudoirs pour un meilleur confort d'utilisation).

De quoi trouver celui qui correspond à vos besoins !



✓ RAPIDE

Bouger malgré votre temps limité ? Près de chez vous, au travail, dans votre quartier ou à l'école.



✓ SIMPLE

Pour tout le monde, indépendamment de votre âge, sexe ou possibilités/capacités physiques.

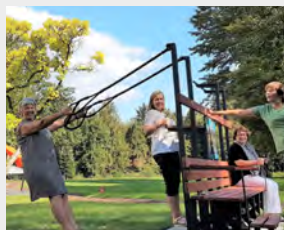

✓ CIBLÉ

Les directives de l'OMS, adaptées à votre vie.



✓ POINTU

Redécouvrez l'espace public. Bougez, rencontrez, expérimentez.

Pour chaque banc (small, médium, large), trois possibilités d'installation ont été pensées, afin de convenir à tout type de sol :

- Version standard : À ancrer sur sol dur et stable
- Version mobile : Ancrage sur tôles d'acier permettant l'utilisation flexible en différents endroits. Un morceau de gazon synthétique recouvre les tôles d'acier.
- Version béton : Sur dalle en béton, idéal pour les sols meubles



SMALL



MEDIUM



LARGE



Version standard

Version mobile



Version béton

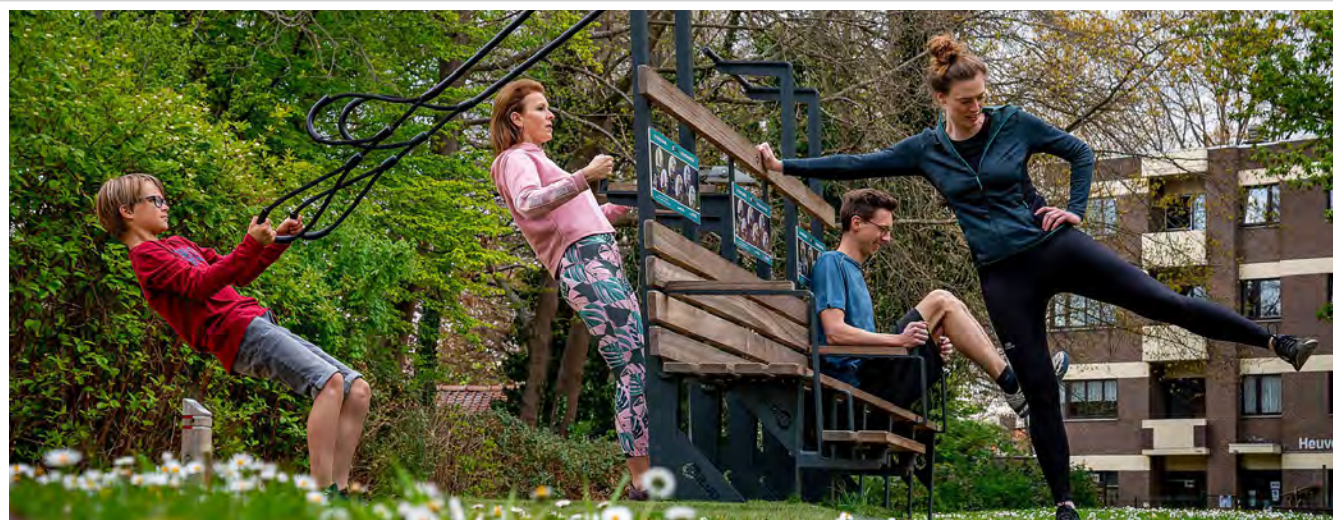

| | Version standard - à ancrer | Mobile | Béton |
|----------|-----------------------------|---------|---------|
| Small | 0008052 | 0008054 | 0008053 |
| Medium | 0008049 | 0008051 | 0008050 |
| Large | 0007946 | 0007947 | 0008048 |
| Small + | 0008437 | 0008439 | 0008438 |
| Medium + | 0008440 | 0008442 | 0008441 |
| Large + | 0008055 | 0008057 | 0008056 |

Une version éco où les lattes de bois sont remplacées par des lattes en plastique recyclé est également disponible !

STATION SPORTIVE MOUV'ROC



Le **Mouv'roc®** est une structure compacte qui permet à plusieurs usagers de pratiquer une activité physique simultanément et en un seul lieu. Conçu comme un mobilier urbain, ses lignes sobres facilitent son intégration dans tous les environnements.

Le Mouv'roc® a pour objectif d'améliorer le bien-être et la qualité de vie des usagers. Il encourage la pratique d'une activité physique : il est en accès libre et gratuit et s'installe à proximité de tous les lieux de vie. Il est source de convivialité : il réunit les usagers autour de la pratique sportive, universelle et positive par excellence.

Chaque modèle de Mouv'roc® dispose d'un certain nombre d'agrès en fonction de sa taille. Un panneau d'exercices est affiché pour pouvoir pratiquer en toute liberté. Un QR CODE présent sur chaque panneau d'exercice permet d'accéder à des exercices complémentaires.



LION

11 utilisateurs en simultané
90 exercices

RHINO

8 utilisateurs en simultané
60 exercices



TIGRE

6 utilisateurs en simultané
40 exercices



LÉOPARD

4 utilisateurs en simultané
25 exercices





MOUV'ROC LION



Le Mouv'roc® Lion est composé d'un caisson central sur lequel sont fixés les agrès et le toit.
Il peut accueillir **9 agrès** permettant à **11 utilisateurs** de faire jusqu'à **90 exercices**.
Son large toit soutenu par des poteaux permet de pratiquer l'activité physique toute l'année.

COMPOSITION DU CAISSON CENTRAL :

- 4 travées en acier galvanisé de 1055x2150mm de section carrée 60x60mm et d'épaisseur 3mm
- 16 tôles de renfort en acier zingué d'épaisseur 3mm sur lesquelles seront fixés les agrès
- Un habillage composé de 16 panneaux en HPL de 13mm d'épaisseur

COMPOSITION DU TOIT :

- 5 traverses en acier galvanisé d'épaisseur 5mm
- 7 habillages périphériques en acier en acier zingué peint d'épaisseur 3mm
- 8 panneaux en HPL d'épaisseur 13mm qui recouvrent les traverses. L'étanchéité est assurée par des joints compréssibles polyuréthane.

L'ensemble est soutenu par deux poteaux en acier zingué peint. Chaque poteau est composé d'une âme centrale, de 22 entretoises, d'un socle de scellement d'épaisseur 6mm, de 2 tôles latérales d'épaisseur 3mm et de 4 tôles d'habillage d'épaisseur 1,5mm.

Deux banquettes en acier zingué peint sont fixées sur chacun des poteaux. La garniture des banquettes est composée d'un tube City de section 50x40mm, de tiges de diamètre 8mm, de 2 fers plats d'épaisseur 6mm aux extrémités et de 2 renforts d'épaisseur 5mm.

COMPOSITION DES AGRÈS :

Les agrès sont fixés sur le caisson central. Ces agrès sont fixes. Leur ergonomie a été étudiée pour proposer une position de travail optimale pour tout adolescent ou adulte à partir de 1,40m.

Agrès présentés : chaise romaine, taquets, planche inclinée, planche horizontale, barres verticales, rouleau, espalier, échelle de crossfit et anneaux.

- Les 9 agrès sont en acier galvanisé brut. Le diamètre des tubes d'acier qui composent les agrès est compris entre 27 et 50mm. Les poignées de la chaise romaine et des espaliers sont recouvertes de caoutchouc souple noir pour un meilleur confort d'utilisation. Les planches horizontale et inclinée sont en PEHD (Polyéthylène haute densité).
- À proximité de chaque agrès est fixé un panneau indiquant les exercices associés en aluminium Dibond de 3mm d'épaisseur.

UN ÉQUIPEMENT CERTIFIÉ :

- Le Mouv'roc® respecte la norme européenne EN 16630 spécifiant les exigences générales de sécurité, contrôle, maintenance et des méthodes d'essai relatives aux modules d'entraînement physique.

Pour la sécurité des utilisateurs, l'installation d'un sol amortissant autour de l'équipement sportif est nécessaire et obligatoire.



ÉLÉMENTS INDIVIDUELS SATELLITES

SATELLITES



Ces solutions d'aménagement en accès libre permettent aux usagers de pratiquer une activité physique dans l'espace urbain.

Pensés pour tous, les éléments Satellites **respectent la norme européenne NF EN 16630 : 2015** spécifiant les exigences générales de sécurité, contrôle, maintenance et des méthodes d'essai relatives aux modules d'entraînement physique.

STEPPER BAS



- Acier galvanisé brut
- Plateaux en PEHD ép.9mm
- Idéal pour le cardio
- 1 utilisateur en simultané
- 5 exercices
- Sur platine
- Dimensions : 400x350xH200mm

0008554

STEPPER MEDIUM



- Acier galvanisé brut
- Plateaux en PEHD ép.9mm
- Idéal pour le cardio
- 1 utilisateur en simultané
- 5 exercices
- Sur platine
- Dimensions : 400x350xH400mm

0008555

DISQUE ROTATIF

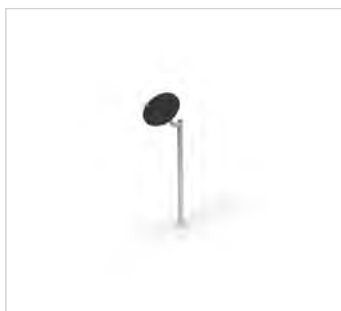

- Acier galvanisé brut
- Plateaux en PEHD ép.9mm
- 1 utilisateur en simultané
- 2 exercices
- Sur platine
- Dimensions : 400x495xH1452mm

0008556

DOUBLE DISQUE ROTATIF

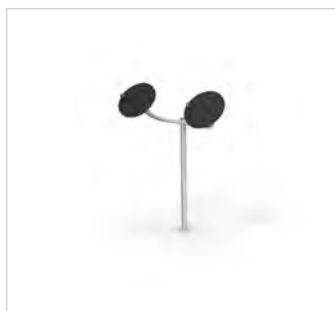

- Acier galvanisé brut
- Plateaux en PEHD ép.9mm
- 1 utilisateur en simultané
- 4 exercices
- Sur platine
- Dimensions : 1200x397xH1455mm

0008557

BANC SOLO SENIOR



- Acier galvanisé brut
- Plateaux en PEHD ép.19mm
- 1 utilisateur en simultané
- 4 exercices
- Sur platine
- Dimensions : 706x492xH652mm

0008558

ROULEAU LOMBAIRE



- Acier galvanisé brut
- Plateaux en PEHD
- 1 utilisateur en simultané
- 4 exercices
- Sur platine
- Dimensions : 1067x536xH1035mm

0008559

COMBOS IO



- Acier galvanisé brut
- Conçu pour le renforcement musculaire
- Sur platines
- 4 utilisateurs en simultané
- 12 exercices

0008560

COMBOS LÉDA



- Acier galvanisé brut
- Conçu pour la sensibilité inclusive
- Sur platines
- 4 utilisateurs en simultané
- 13 exercices

0008561



03

SIGNALISATION STATIQUE

« Un bon croquis vaut mieux qu'un long discours », les panneaux de signalisation en sont la preuve ! Aux abords des routes, des chantiers, des industries ou des parkings, ils sont partout et influencent efficacement notre conduite.

INTRODUCTION À LA SIGNALISATION ROUTIÈRE



LA CERTIFICATION

Depuis le premier janvier 2012, tous les panneaux routiers mis sur le marché européen doivent être **certifiés**  selon la norme EN12899-1.

Cette norme est mise d'application en Région wallonne via le cahier des charges type Qualiroutes, ainsi que via le PTV662 qui en définit les conditions d'application en Belgique.

Pour plus d'informations, consultez le lien suivant :

<http://qc.spw.wallonie.be/fr/qualiroutes/>



LES DIFFÉRENTS TYPES DE PANNEAUX

SIGNAUX ROUTIERS DE TYPE G2000



- Les films rétro réfléchissants sont appliqués sur toute la surface du panneau avant la pose des couvre-chants. Le recouvrement par le couvre-chant est de 10mm pour les panneaux. L'arrière du couvre-chant comporte une gorge de 15,3mm avec un rebord de 14mm.
- Le panneau est serti dans un couvre-chant en aluminium anodisé avant usinage et non peint. Ce dernier est solidement fixé au panneau de façon à éviter tout déboîtement ou rotation du panneau. Aucune marque ne peut apparaître sur la face avant du panneau après la fixation du couvre-chant. Les différentes parties du couvre-chant sont jointes et solidarisées entre elles.
- Il est conforme aux prescriptions du cahier des charges Qualiroutes.

SIGNAUX ROUTIERS DE TYPE 250



- Panneaux en tôle d'aluminium peinte avec bords pliés et profils soudés.
- Les panneaux jusqu'à 1m² sont construits en tôle d'aluminium de 1,5mm d'épaisseur et en 2mm pour les panneaux entre 1m² et 2m².
- La face avant est laquée dans la couleur du signal.
- Les films rétro réfléchissants sont appliqués sur toute la surface du panneau.
- L'arrière est peint en RAL 7043 (gris) ou RAL 2009 (orange) pour les panneaux de stationnement. Les colliers de type 250 sont peints en RAL 7043.
- La fixation du panneau s'opère grâce aux profils en aluminium fixés au dos de celui-ci.

SIGNAUX ROUTIERS DE TYPE 250 NON PEINT



- Panneaux en tôle d'aluminium peinte avec bords pliés et profils soudés.
- Les panneaux jusqu'à 1m² sont construits en tôle d'aluminium de 1,5mm d'épaisseur et en 2mm pour les panneaux entre 1m² et 2m².
- La face avant est laquée dans la couleur du signal.
- Les films rétro réfléchissants sont appliqués sur toute la surface du panneau.
- La fixation du panneau s'opère grâce aux profils en aluminium fixés au dos de celui-ci.



SIGNALAUX ROUTIERS DE TYPE TÔLE PLATE EN ALUMINIUM

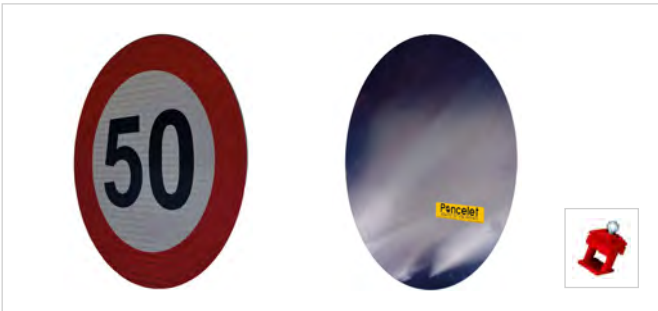



- Le panneau en aluminium plat est une simple plaque en aluminium de 1,5mm d'épaisseur dont les coins sont arrondis. La facette rétro réfléchissante représentant le signal routier est appliquée directement sur la plaque d'aluminium.
- Ce modèle n'est pas conforme au CSC Qualiroutes. Le SPW préconise l'usage de panneaux de type G2000 sur vos chantiers afin de limiter les risques d'accident.

LE REVÊTEMENT RÉTRORÉFLÉCHISSANT

Les panneaux de signalisation sont revêtus de film rétro réfléchissant. La rétro réflexion est le phénomène de renvoi de la lumière des phares à sa source. Elle permet de percevoir les panneaux de façon identique de jour comme de nuit. Le niveau de rétro réflexion constitue donc un élément clé dans le cadre de la sécurité routière et le choix du film ne doit pas se faire au hasard.

Trois types de film sont utilisés en signalisation, ils se différencient par leur degré de rétro réflexion et d'angularité :

- Type 1 (EG : Engineering Grade)
- Type 2 (HI : High Intensity)
- Type 3 (DG : Diamond Grade)

La face arrière du film est adhésive et est recouverte d'un papier ou film protecteur. La face avant du film est lisse et brillante. Elle présente, selon le type de film, un aspect uniforme ou alvéolé qui est propre au fabricant. Le type de film et le nom du fabricant sont imprimés visiblement sur le film afin de permettre leur identification après la pose. Nos marques sont Avery  et 3M .

Pour vous aider à choisir le type de film adapté à votre signal, référez-vous au tableau situé dans le coin inférieur droit de cette page.



NOUS RÉALISONS TOUS VOS PROJETS !

| CATEGORIE DU SIGNAL | TYPE DE FILM RETROREFLECHISSANT Critère minimum | | |
|------------------------------------------------------------------------------------------------------------------------------------------------------------------|-------------------------------------------------|--------|--------|
| | Type 1 | Type 2 | Type 3 |
| Signaux de danger (+ panneaux additionnels) | | X | |
| excepté signaux A31 et A33 sur chantier | | | X |
| Signaux relatifs à la priorité (+ additionnels) | | X | |
| excepté B1/M1 et B5/M8 destinés aux bicyclettes / cyclo | X | | |
| excepté signaux B19 et B21 sur chantier | | | X |
| Signaux d'interdiction (+ additionnels) | | X | |
| excepté signaux C1, C3, C35, C39 et C43 sur chantier | | | X |
| Signaux d'obligation (+ additionnels) | | X | |
| excepté D7/M et D9/M | X | | |
| excepté signaux D1 et D3 sur chantier | | | X |
| Signaux relatifs à l'arrêt et au stationnement (+ additionnels) | X | | |
| Signaux d'indication (+ additionnels) dont les | | X | |
| excepté F15 sur le réseau à grand gabarit (RGG) | | | X |
| excepté F39, F41, F79, F81, F83, F85 sur chantier | | | X |
| excepté tous signaux sur portique ou sur potence au-delà de 5 m de haut | | | X |
| Signaux "M" destinés aux automobilistes | | X | |
| Signaux "M" destinés aux cyclistes | X | | |
| Signaux à validité zonale | | X | |
| excepté stationnement | X | | |
| Signaux de balisage vertical et horizontal pour virages, séparation de chaussées, chantier et ouvrages d'art, panneaux "sourire", panneaux "tirette" de chantier | | | X |
| Signaux sur autoroutes: | | | |
| signaux de sortie, de localité, de confirmation d'itinéraire, signaux relatifs aux restaurants et zones de détente bordant l'autoroute | | X | |
| autres | X | | |
| Signaux sur autres routes: | | | |
| signaux indiquant une modification de priorité d'un carrefour | | X | |
| signalisation des limitations générales de vitesse aux frontières | | X | |
| autres | X | | |

Tableau L. 2.2.



Suite à l'Arrêté Gouvernemental Wallon du 15/12/2020 relatif à la signalisation des chantiers et des obstacles sur la voie publique, mis en application le 01/03/2021, tous les **panneaux de chantiers** doivent **obligatoirement être en film Type 3**.

Retrouvez l'arrêté du Gouvernement wallon du 16/12/2020 relatif à la signalisation des chantiers et des obstacles sur la voie publique sur le site du SPW Mobilité : <http://qc.spw.wallonie.be/fr/qualiroutes/doc/AGWChantiers2020.pdf>

Vous trouverez également + d'infos sur cet arrêté à la **page 116** de notre catalogue.

PANNEAUX

SIGNAUX DE DANGER

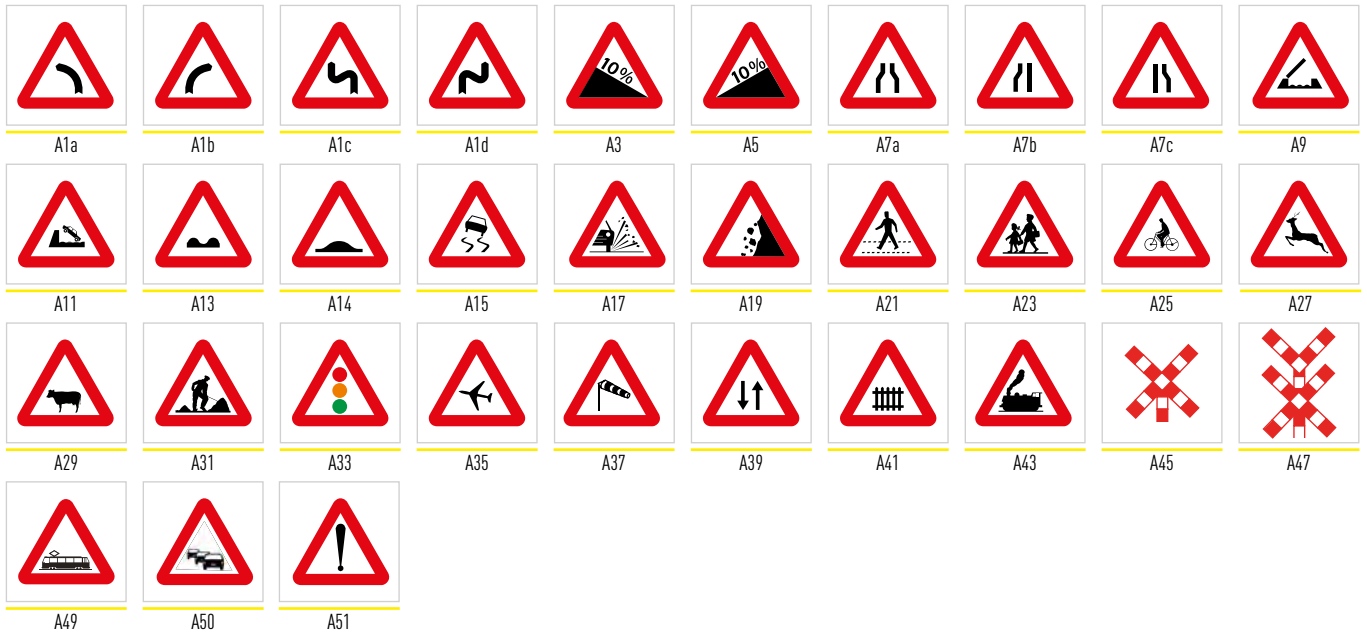

SIGNAUX DE PRIORITE

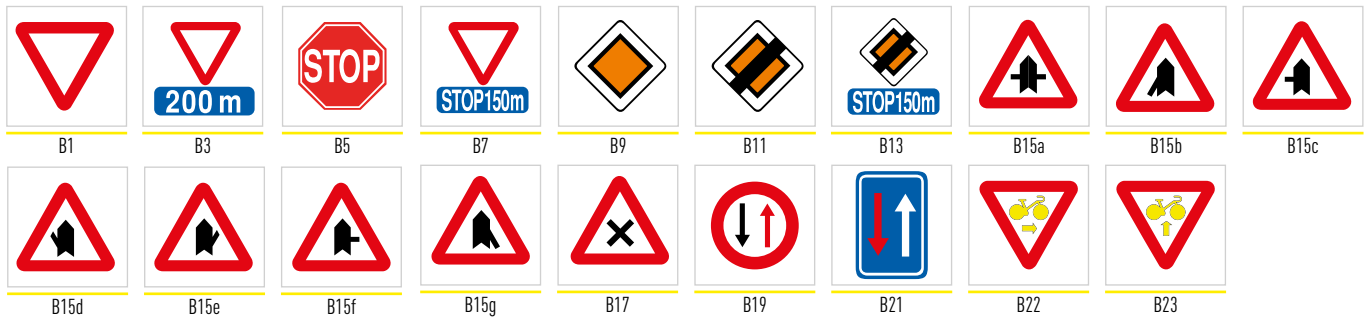

SIGNAUX D'INTERDICTION

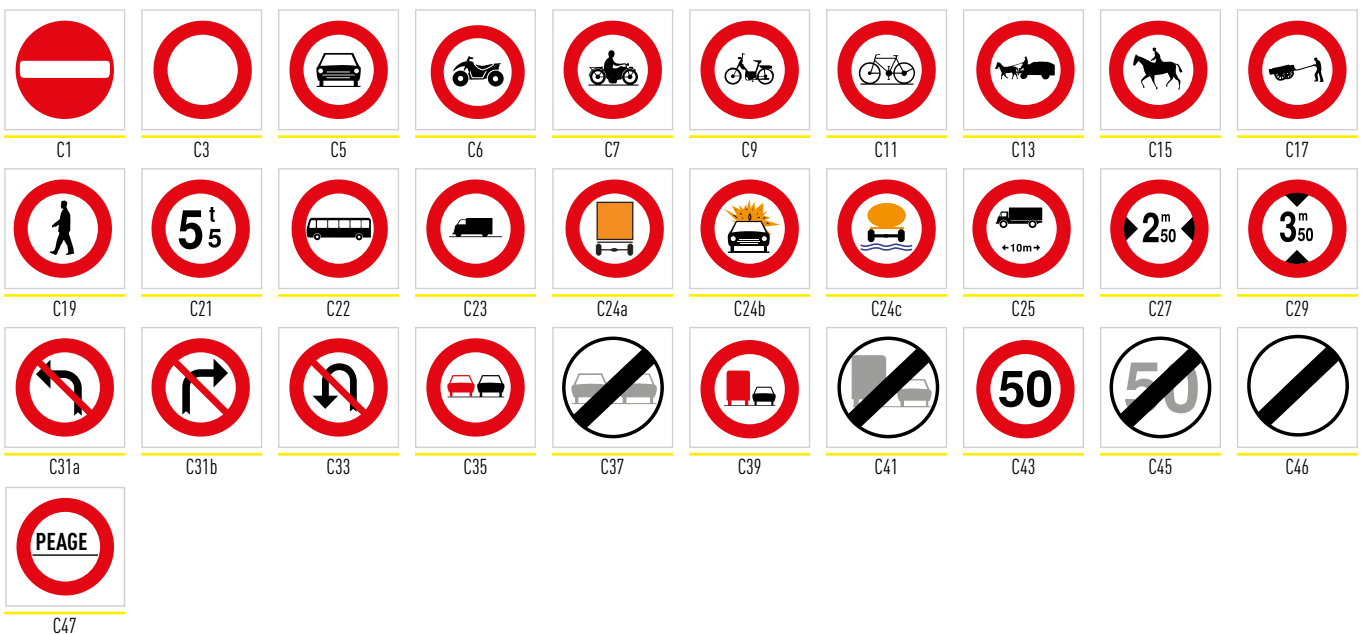



SIGNAUX D'OBLIGATION

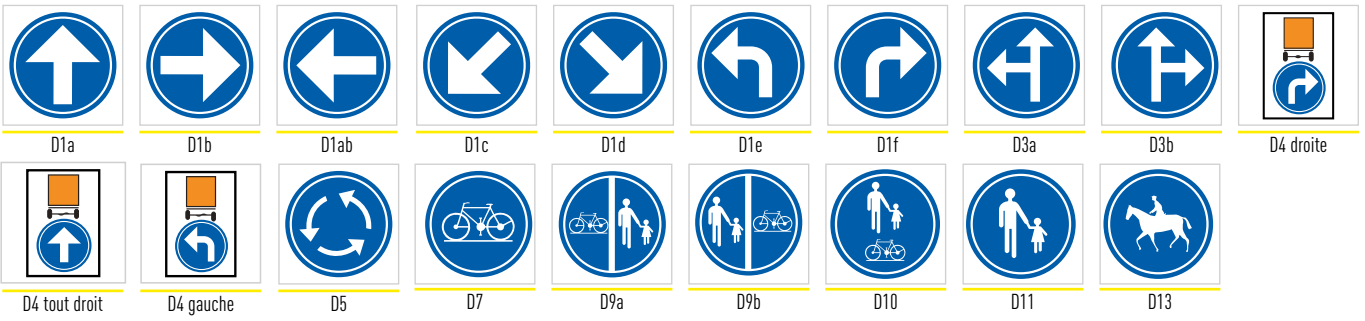

SIGNAUX RELATIFS A L'ARRET ET AU STATIONNEMENT



Depuis le 30/06/2020 la couleur orange pour le poteau, le support et le dos des signaux de stationnement n'est plus obligatoire.



SIGNAUX ADDITIONNELS

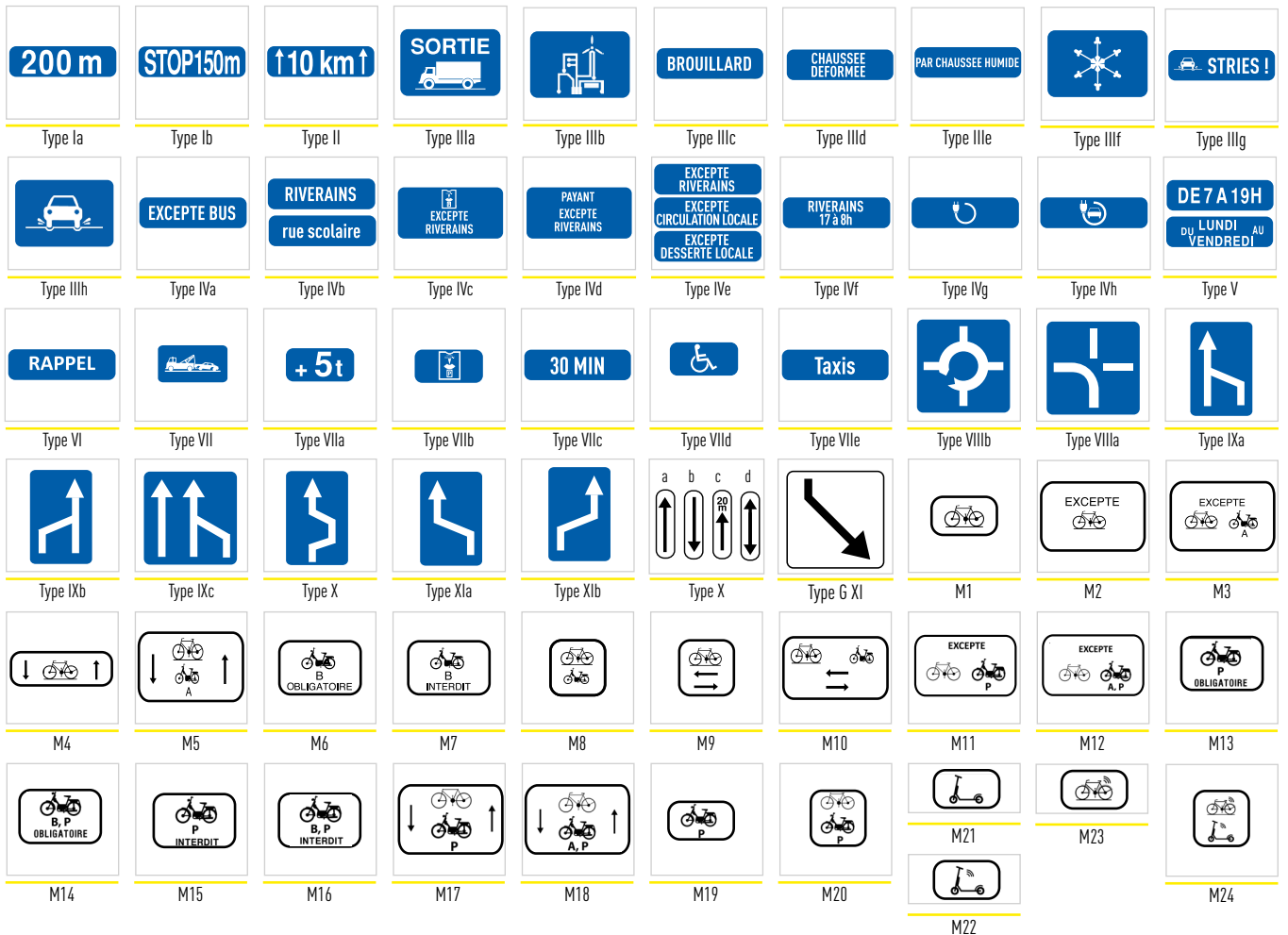

PANNEAUX

SIGNAUX D'INDICATION

| | | | | | | | | | |
|----------|--------|------|----------|----------|----------|----------|-------|----------|-------|
| | | | | | | | | | |
| F1aH | F1aV | F1bH | F1bV | F3aH/ | F3bH/ | F3aV/ | F3bV/ | F4a | F4b |
| | | | | | | | | | |
| F5 | F7 | F8 | F9 | F11 | F12a | F12b | F13 | F15 | |
| | | | | | | | | | |
| F14 | F17 | F18 | F19 | F21 | F23a | F23b | F23c | F23d | F29 |
| | | | | | | | | | |
| F31 | F33a | F33b | F33c | F34a | F35 | F37 | F41 | F34b1 | F34c1 |
| | | | | | | | | | |
| F25 | | F27 | | F39 | | F34b2 | F34c2 | F43 | |
| | | | | | | | | | |
| F47 | F49 | F50 | F50bis a | F50bis b | F50bis c | F51a | F51b | F53 | F55 |
| | | | | | | | | | |
| F56 | F57 | F59 | F60 | F63 | F65 | F67 | F69 | F71 | F73 |
| | | | | | | | | | |
| F75 | F77 | F79 | F79c | F79d | F81 | F83 | F85 | F87 | F89 |
| | | | | | | | | | |
| F91 | F93 | F95 | F97 | F98 | F101b | F101c | F103 | F105 | |
| | | | | | | | | | |
| F111 | F111 | F117 | F118 | F119 | F120 | Type Ia2 | | Type Ib2 | |
| | | | | | | | | | |
| Type IIc | Type V | | X1 | X2 | | | | | |



F99A & F101A : Circulation sur les chemins réservés aux piétons, cyclistes, cavaliers et conducteurs de speed pedelecs. Lors de votre commande, merci de bien préciser quels usagers sont autorisés à circuler sur votre voirie.



F99A



F99B

F99B & F101B : Chemin ou partie de la voie publique réservé à la circulation des piétons, cyclistes, cavaliers et conducteurs de speed pedelecs avec l'indication de la partie du chemin qui est affectée aux différentes catégories d'usagers. Lors de votre commande, merci de bien préciser quels usagers sont autorisés à circuler à droite et à gauche de votre voirie.



F99B

F101B

* Usagers au choix parmi les différents usagers autorisés : Piétons, Cyclistes, Cavaliers, Speed Pedelec

F99C & F101C : Chemin réservé à la circulation des véhicules agricoles, piétons, cyclistes, cavaliers et conducteurs de speed pedelecs.



F99C

F101C

* Usagers au choix : Les pictogrammes piétons, cyclistes, cavaliers et conducteurs de speed pedelecs peuvent être supprimés du panneau si besoin. La présence du tracteur est en revanche obligatoire puisque ce panneau fait référence aux chemins agricoles.

SIGNAUX À VALIDITÉ ZONALE

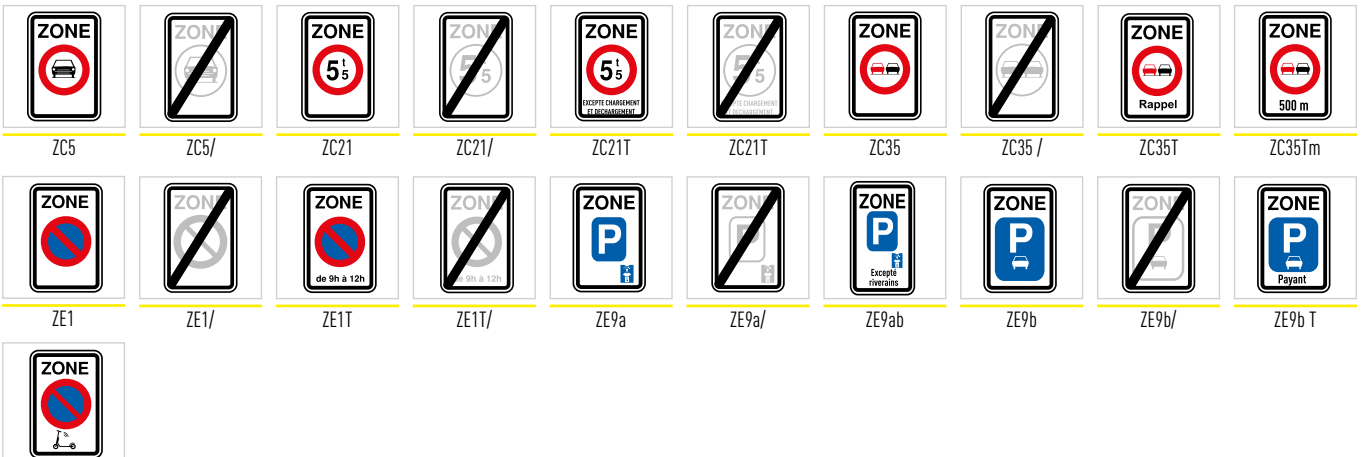

ZE1 Trotinette

SIGNAUX DIVERS NON REPRIS AU CODE DE LA ROUTE MAIS D'APPLICATION EN WALLONIE



Chaussée à voie centrale

PANNEAUX

PANNEAUX SUR MESURE



NOUS RÉALISONS VOS PROJETS PERSONNALISÉS

Sur demande, nous vous aidons à réaliser vos panneaux personnalisés. Le panneau personnalisé est un excellent moyen de communiquer efficacement un message ou d'affirmer son positionnement.

Choisissez le format (dans la limite des restrictions techniques), le type de panneau et de film.

1. Vous nous fournissez les fichiers en format vectoriel
2. Nous vous renvoyons un bon à tirer à valider
3. Vos panneaux sont prêts à être imprimés !

N'hésitez pas à nous contacter afin de discuter de votre projet !



Crayon école



Enfants 1



Panneaux Points-Noeuds



Panneaux écoles Tom & Lily

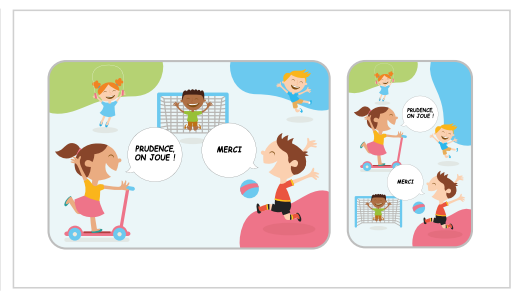

Enfants 2

L'IMPRESSION EN QUADRICHROMIE

La technique utilisée pour l'impression de vos fichiers en couleur est la quadrichromie qui permet de reproduire un large spectre colorimétrique à partir de 4 teintes de base (cyan, magenta, jaune et noir). Elle permet un rendu de qualité pour tous vos projets et garantit une durabilité des couleurs grâce à l'utilisation d'un laminat de protection anti-UV. L'impression en quadrichromie est utilisée sur tous les types de film, qu'il soit rétro réfléchissant ou non (vinyle).



MUSOIRS



MUSOIR ROND



- Film type 3 (DG) jaune fluo
- Revêtement plastique 360°
- Fixation : par vis intégrées, sur poteau Ø76mm
- Ø160mm, différentes hauteurs

Ht 800mm - DG

0002206

MUSOIR RECTANGULAIRE



- Film type 3 (DG) jaune fluo
- Tôle alu pliée sur 5 côtés
- Fixation : par 2 colliers G2000 (intégrés) sur poteau Ø76mm
- 300x700mm

Type 3 (DG)

0002209

STATIONNEMENT

ENSEMBLE PANNEAU ALUMINIUM



- Ensemble comprenant 1 socle Babyfoot, 1 piquet alu 40x40mm, 1 panneau alu 400x600mm et 2 colliers carrés
- Coins arrondis
- Panneau alu avec film réfléchissant Type 1 orange :
 - > 1 E3 ou E1 Ø300mm non réfléchissant
 - > 1 vinyle ardoise noir
 - > 1 Xa, Xb ou Xd 100x400mm non réfléchissant (à préciser lors de la commande)

Panneau E1 COMP002

Panneau E3 COMP007

BALISE PEHD

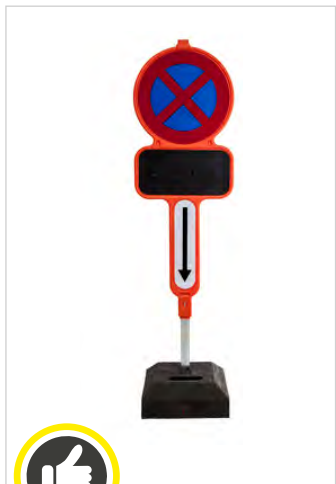

- Balise moulée en PEHD orange (RAL 2009) avec tube acier 40x40mm fixé à l'intérieur, à poser sur un socle Babyfoot
- Hauteur totale : 1600mm
- Poids : +-4kg
- Signalétique :
 - > 1 E3 ou E1 (à préciser lors de la commande) Ø400mm film type 1 (EG)
 - > 1 vinyle ardoise noir
 - > 1 Xa, Xb ou Xd (à préciser lors de la commande) 100x400mm en film type 1 (EG)

Sans socle

0006430



MEILLEUR CHOIX

- > Empilable
- > Léger
- > Dissuasif contre le vol

ACCESSOIRES



- Marqueur à base d'eau et de pigments
- Résistant à l'eau et à la lumière
- Couleur : blanc

Marqueur Uni-ball

0002198



Lingettes dégraissantes Nova Wipe

0002573



Poteau alu 40x40mm

voir page 111



Collier carré alu plat

0002214



Babyfoot

0008355

PERSONNAGES PRÉVENTIFS 3D : TOM & LILY®



Poncelet
MOBILIER URBAIN - SIGNALISATION

**UNE CRÉATION
PONCELET
SIGNALISATION**

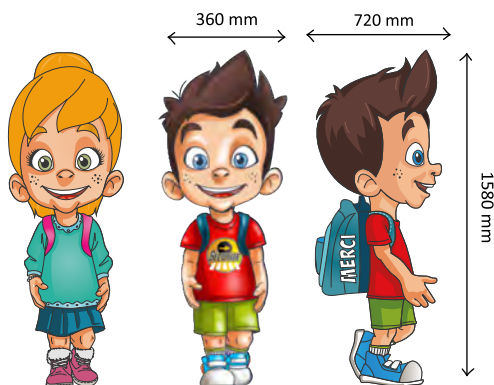

VISIBLES DE LOIN !

- Dimension hors-tout : 720x360xH1580mm
- Fabrication : fibre de verre/résine polyester
- Peinture polyuréthane
- Texte « MERCI », bandes rétro réfléchissantes
- Fixation :
 - autour d'un poteau acier Ø89mm scellé dans le sol
 - autour d'un poteau acier Ø89mm amovible
- Encombrement au sol : 600x580mm
- En option : un jeu supplémentaire d'autocollants réfléchissants pour une visibilité nocturne augmentée

| | |
|--------------------|---------|
| Personnage 3D Lily | 0005892 |
| Personnage 3D Tom | 0005891 |

DES PERSONNAGES EN 3D POUR RENFORCER LA SÉCURITÉ AUX ABORDS DES ÉCOLES !

Dans le souci d'améliorer et d'augmenter la vigilance des usagers de la route, Poncelet Signalisation a lancé sa propre gamme de personnages de signalisation en 3D aux noms de Tom & Lily®. De la taille réelle d'un enfant, Tom & Lily® sont à placer à proximité des zones à sécuriser.

De quoi faire un pas de plus pour la sécurité de nos enfants dans l'espace public !

Découvrez les aussi sur Facebook  /tomlily3d



HAUTE VISIBILITÉ

Équipés d'autocollants et de bandes rétro réfléchissantes, Tom & Lily restent bien visibles de jour comme de nuit par les usagers de la route. Leur grande taille leur permet également de rester bien visibles en cas d'obstacles visuels (ex : feuillage dense).



QUALITÉ ET ROBUSTESSE

Fabriqués en fibre de verre et en résine polyester très résistante, Tom & Lily® sont conçus pour durer. Recouverts de peinture polyuréthane, ils gardent leurs couleurs éclatantes. Le texte « merci » est rétro réfléchissant et améliore la visibilité de nuit.



EFFICACE ET LUDIQUE

Tom & Lily® incitent naturellement à la prudence grâce à leur réalisme et leur dynamisme. Ils sont la solution la plus efficace et la plus amusante pour assurer une bonne signalisation pour la sécurité et la protection des enfants aux abords de toutes les zones à risques. Avec un design sympathique et leurs couleurs vives, Tom & Lily® sont visibles de loin et deviennent vite les « copains » des enfants (et des adultes).



Pour une sécurité renforcée, nous vous conseillons d'ajouter un **radar préventif** (voir page 118) surplombant le personnage.

Différentes études montrent en effet une diminution moyenne de la vitesse de 20 à 30 % grâce aux radars préventifs !

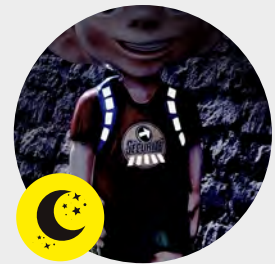

DÉJÀ ADOPTÉS PAR + DE 150 ÉCOLES EN BELGIQUE !



Jodoigne



Chaufontaine



Fosses-la-ville

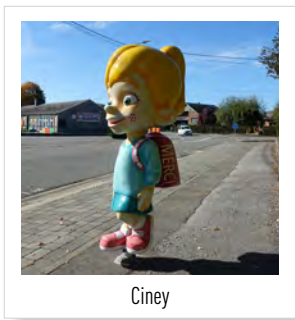

Ciney



Wavre



Wareme

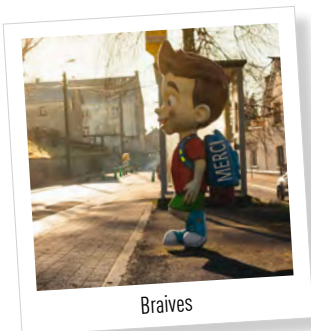

Braives

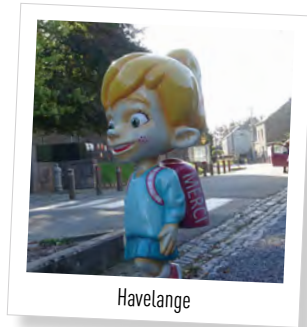

Havelange



Butgenbach

PLAQUES DE RUE



POURQUOI L'ÉMAIL ?

L'émail est un matériau tout à fait unique.

Issu d'une fusion entre le verre et le métal, il possède des propriétés exceptionnelles : inaltérable, non inflammable, inrayable, anti-choc, résistant aux variations de température, l'émail est un matériau éternel.

Ses multiples avantages rendent son utilisation idéale dans de nombreux domaines.

N'hésitez pas à nous contacter afin de discuter de votre projet !

PLAQUE DE RUE EN EMAIL



- Matériau unique issu d'une fusion entre le verre et le métal, aux propriétés exceptionnelles
- Avec ou sans liseré
- Avec ou sans blason et/ou drapeau(x)
- Coloris suivant nuancier RAL ou Pantone
- Différents formats et types de constructions : plane ou biseautée, avec trous et œillets ou avec boutonnières



MEILLEUR CHOIX

- > Inaltérable
- > Ininflammable
- > Inrayable
- > Résistant aux chocs

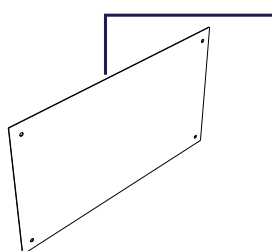

Plaque de rue plane
Plaque percée de trous habillée d'un œillet

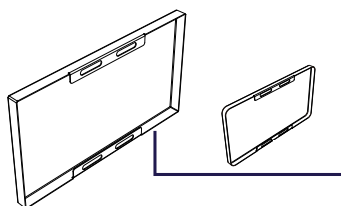

Plaque de rue avec boutonnières pour collier standard, pour poteau, coin carré ou rond

Prix sur demande - N'hésitez pas à nous consulter pour une conception sur mesure - Nous vous conseillerons également le système de fixation adapté à vos besoins

PLAQUE DE RUE EN ALUMINIUM



- En alu plat ou en G2000
- Couleur de fond et lettrage au choix
- Avec ou sans liseré
- **Avec ou sans blason et/ou drapeau(x)**
- 500x200mm, 500x300mm (autres formats sur demande)



MEILLEUR PRIX



PLAQUE DE RUE EN HPL



Le stratifié compact haute pression (Hpl) ou noyau solide est composé de plusieurs couches de papier kraft imprégné de résine phénolique et d'une couche décorative imprégnée de résine mélamine. Ces couches sont comprimées dans une presse à empiler sous extrême pression et haute température, le processus de polycondensation des résines s'effectuant conformément aux EN 438-1 et 438-2.

L'image est pressée comme couche sous-jacente lors de la production du panneau (= print in). Ainsi, aucune impression avec un stratifié ou un autre support n'est collée ou imprimée sur le dessus du panneau (= impression).

La couche supérieure spécifique en mélamine offre une résistance aux UV de 99 %. En raison de la densité de la surface, les peintures n'ont aucune chance de pénétrer dans les couches sous-jacentes, ce qui rend les graffitis, par exemple, faciles à enlever avec de l'acétone ou d'autres solvants. Les panneaux sont **anti-vandalisme** en raison de leur grande rigidité.

AVANTAGES :

▪ SOLIDE ET RÉSISTANT À L'USURE

- Résiste aux conditions météorologiques extrêmes.
- L'exposition à un ensoleillement abondant, un environnement humide, ensoleillé, un climat maritime (vent, sable, sel), une chaleur ou un froid extrême n'ont pratiquement aucune influence sur les panneaux HPL personnalisés.

▪ RÉSISTANT AUX GRIFFES

- L'image étant imprimée dans les différentes couches du stratifié, elle reste bien visible et lisible, même en cas de griffes ou usure.

▪ ÉCOLOGIQUEMENT + RESPONSABLE

- Fabriqué à partir de papier recyclé FSC

- Les dimensions maximales des panneaux sont de 1300x3050mm
- Ils peuvent être découpés selon une forme définie
- Coins saillants ou arrondis
- Épaisseurs standards : 0,7mm ; 3mm ; 6mm ; 10mm ou 13mm



Les panneaux en HPL sont aussi un très bon choix pour la signalisation didactique. Ils sont notamment plébiscités pour leur extrême résistance aux intempéries et à l'ensoleillement (voir page 76).

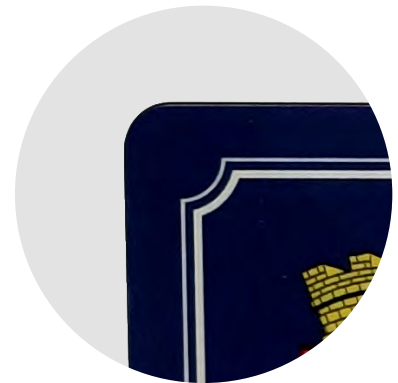

FIXATIONS

COLLIER G2000



- Pour G2000 sur poteau rond
- Différents diamètres : Ø51mm, Ø76mm, Ø89mm
- En alu anodisé
- Livré monté

| | |
|-------|---------|
| Ø51mm | 0002058 |
| Ø76mm | 0002060 |
| Ø89mm | 0006660 |



- Pour G2000 sur poteau carré 40x40mm
- En alu anodisé
- Livré monté

| |
|---------|
| 0002057 |
|---------|

COLLIER TYPE 250



- Pour type 250 sur poteau
- En alu anodisé peint gris ou orange
- Livré monté

| | Peint gris | Peint orange |
|----------|------------|--------------|
| Ø51mm | 0002063 | 0005476 |
| Ø76mm | 0002064 | 0005797 |
| Ø89mm | 0002065 | / |
| Ø114mm | 0002066 | / |
| □40x40mm | 0002062 | / |

ATTACHE Y



- En alu anodisé
- À utiliser avec du cerclage H-torque

| | |
|-----------------------------------|---------|
| Sans trou | 0002168 |
| Avec trou central | 0002169 |
| Avec trou central M12 + taraudage | 0004263 |

POTENCE



- Pour fixation murale pour panneau G2000
- Disponibles dans différentes dimensions

| | |
|---------------------|---------|
| 400x600mm | 0004090 |
| Ø700mm ou 700x700mm | 0004085 |
| Triangle 700mm | 0004088 |



- Pour fixation sur poteau Ø76mm
- 2 lattes de fixation avec collier G2000 Ø76mm soudé
- En aluminium
- Adapté pour la plupart des dimensions des panneaux

| |
|---------|
| 0002922 |
|---------|

CERCLAGE TORQUE



- Coulissable
- En acier inoxydable
- À utiliser avec une attache Y pour les panneaux G2000

| | |
|--------------|---------|
| Ø32 à 67mm | 0003217 |
| Ø54 à 105mm | 0002217 |
| Ø102 à 156mm | 0002215 |
| Ø156 à 232mm | 0002216 |
| Ø229 à 384mm | 0003218 |

COLLIER CARRÉ POUR ALU PLAT



- Permet la fixation des panneaux alu plat sur poteau carré 40x40mm
- En acier

| |
|---------|
| 0002214 |
|---------|



- Coulissable
- En acier inoxydable
- À utiliser avec une attache Y pour les panneaux G2000
- Anti-vol car nécessite un outillage spécial (non fourni)

| | |
|-----------------|---------|
| Ø42 à 105mm | 0002219 |
| Ø93 à 156mm | 0002218 |
| Ø156 à 232mm | 0003215 |
| Ø229 à 384mm | 0003216 |
| Embout visseuse | 0004951 |
| Tournevis | 0006451 |



- Permet la fixation des panneaux alu plat sur poteau carré 40x40mm
- En plastique rouge

| |
|---------|
| 0002140 |
|---------|

POTEAUX



REHAUSSE POUR POTEAU ACIER GALVA

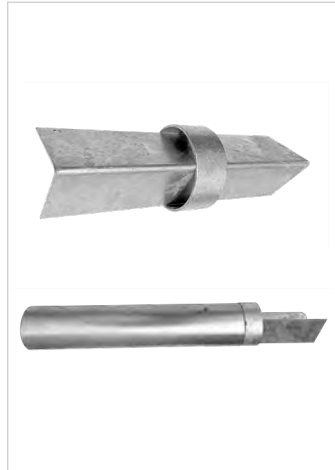

- Élément de jonction + morceau de tube

| | | |
|-------|-----------|---------|
| Ø76mm | Lg 700mm | 0002764 |
| Ø76mm | Lg 1000mm | 0005624 |

POTEAU ALU ANODISÉ 40X40MM



- Épaisseur : 2mm
- Avec capuchon en plastique
- Non peint

| | |
|------|-----------|
| 1,5m | PAC404015 |
| 2m | PAC404020 |
| 2,5m | PAC404025 |
| 3m | PAC404030 |
| 3,5m | PAC404035 |
| 4m | PAC404040 |
| 4,5m | PAC404045 |
| 5m | PAC404050 |

POTEAU ACIER GALVANISÉ 40X40MM



- Épaisseur : 1,5mm
- Avec capuchon en plastique
- Non peint

| | |
|------|-----------|
| 1,5m | PGC404015 |
| 2m | PGC404020 |
| 2,5m | PGC404025 |
| 3m | PGC404030 |
| 3,5m | PGC404035 |
| 4m | PGC404040 |
| 4,5m | PGC404045 |
| 5m | PGC404050 |

POTEAU ACIER GALVANISÉ ROND



- Différents diamètres : Ø51mm, Ø76mm, Ø89mm, Ø114mm
- Avec capuchon en plastique
- Acier galvanisé non peint, peint orange (RAL 2009) ou peint gris (RAL 7043)
- Autres RAL sur demande

| Longueur | Ø89mm (ép. 3,2mm) | | | Ø114mm (ép. 3,6mm) | | |
|----------|-------------------|--------|-----------|--------------------|--------|------------|
| | Acier galva | Orange | Gris | Acier galva | Orange | Gris |
| 3m | PGR8930 | / | PGR8930-G | PGR11430 | / | PGR11430-G |
| 3,5m | PGR8935 | / | PGR8935-G | PGR11435 | / | PGR11435-G |
| 4m | PGR8940 | / | PGR8940-G | PGR11440 | / | PGR11440-G |
| 4,5m | PGR8945 | / | PGR8945-G | PGR11445 | / | PGR11445-G |
| 5m | PGR8950 | / | PGR8950-G | PGR11450 | / | PGR11450-G |

| Longueur | Ø51mm (ép. 2,6mm) | | | Ø76mm (ép. 2,9mm) | | |
|----------|-------------------|-----------|-----------|-------------------|-----------|-----------|
| | Acier galva | Orange | Gris | Acier galva | Orange | Gris |
| 1,5m | PGR5115 | / | PGR5115-G | PGR7615 | PGR7615-0 | PGR7615-G |
| 2m | PGR5120 | / | PGR5120-G | PGR7620 | PGR7620-0 | PGR7620-G |
| 2,5m | PGR5125 | / | PGR5125-G | PGR7625 | PGR7625-0 | PGR7625-G |
| 2,7m | / | / | / | PGR7627 | / | / |
| 3m | PGR5130 | PGR5130-0 | PGR5130-G | PGR7630 | PGR7630-0 | PGR7630-G |
| 3,2m | / | / | / | PGR7632 | PGR7632-0 | PGR7632-G |
| 3,5m | PGR5135 | PGR5135-0 | PGR5135-G | PGR7635 | PGR7635-0 | PGR7635-G |
| 3,8m | / | / | / | PGR7638 | PGR7638-0 | PGR7638-G |
| 4m | PGR5140 | / | PGR5140-G | PGR7640 | PGR7640-0 | PGR7640-G |
| 4,5m | / | PGR5145-0 | / | PGR7645 | PGR7645-0 | PGR7645-G |
| 5m | / | / | / | PGR7650 | PGR7650-0 | PGR7650-G |

Tous les poteaux sont disponibles dans d'autres longueurs, prix sur demande.

SOCLES ET DOUILLES



SOCLE BABYFOOT MODÈLE 1



- En caoutchouc recyclé
- Dimensions : 600x400xH100mm
- Poids : 15kg
- 3 trous de 41x41mm et 1 trou de 61x61mm
- Avec poignées

0008355

SOCLE BABYFOOT MODÈLE 2



- En plastique recyclé
- Poids : 15kg
- Dimensions : 370x370x150mm
- Unique trou 40x40mm
- Empilable
- Avec poignée

0002006

BLOC D'ANCRAGE EN PLASTIQUE RECYCLÉ



- En caoutchouc rigide
- Poids : 25kg
- Dimensions : 880x440x115mm
- Pour supports 40x40mm, 41x41mm ou Ø43mm, 60x60mm, 2xØ45mm
- Empilable
- Avec poignées

0002315

DOUILLE DE SCÈLEMENT MODÈLE 1



- En fonte
- Avec joint et écrou
- Couvercle en option

| Diamètre | Longueur | Référence |
|----------|----------|-----------|
| Ø51mm | 300mm | 0002109 |
| Ø51mm | 500mm | 0003541 |
| Ø76mm | 330mm | 0002585 |
| Ø51mm | 400mm | 0002110 |
| Ø60mm | 400mm | 0003695 |
| Ø76mm | 400mm | 0002112 |
| Ø89mm | 500mm | 0003190 |
| Ø114mm | 500mm | 0002108 |

DOUILLE DE SCÈLEMENT MODÈLE 2



- En fonte
- Avec joint et écrou
- Couvercle en option

| Diamètre | Longueur | Référence |
|----------|----------|-----------|
| Ø48mm | 300mm | 0003198 |
| Ø60mm | 300mm | 0004354 |
| Ø76mm | 300mm | 0002111 |
| Ø76mm | 500mm | 0002113 |

DOUILLE DE SCÈLEMENT - PIÈCES DÉTACHÉES



Les couvercles conviennent aux deux modèles de douilles

| | |
|----------------------------|---------|
| Couvercle de serrage Ø76mm | 0002119 |
| Couvercle de serrage Ø89mm | 0003137 |
| Clé (Ø60mm/Ø76mm) | 0003063 |

PIEUX D'ANCRAGE



SIGNALISATION STATIQUE



SOLUTION D'ANCRAGE INTERCHANGEABLE



LA POSE EST RAPIDE

Son succès : sa simplicité. En sol naturel, il suffit de prendre le pieu, d'engager le mouton et de l'enfoncer. Le tour est joué !



SON CŒUR TOUT EN ACIER

Une seule intervention nécessaire en cas de crash ; le mât est remplacé en quelques minutes grâce à la bague acier biconique brevetée.



LE BÉTON EST BANNI

Tout en acier, galvanisé à chaud, selon la norme UE, le pieu est 100 % recyclable.

ALPHA



Sa popularité est fondée sur sa simplicité : En sol naturel, vous prenez le pieu, vous engagez le mouton et vous l'enfoncez. C'est fait.

- Extrémité pointue
- En enrobé : L. 400 à 600mm
- En terrain naturel : L. 600 à 800mm
- Sections du support : Ø50 à 100mm, 80x40mm, 80x80mm

CITY

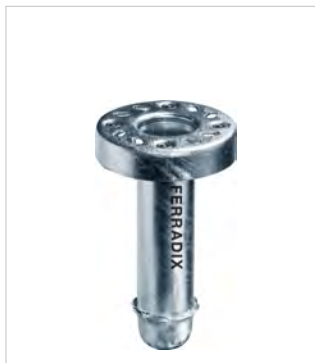

Un succès immédiat dans la ville : grâce à sa forme, vous scelleriez facilement et sereinement vos supports.

- Extrémité arrondie
- Dans enrobé épais, béton désactivé, pierre
- Dans pavé autobloquant, pavé granit
- Sections du support : Ø60 à 90mm, 80x40mm
- Longueur unique : 300mm



| Diamètre | Longueur | Référence | Kit de serrage inclus |
|----------|----------|-----------|-----------------------|
| Ø60mm | 400mm | 0005341 | 110157 |
| Ø60mm | 600mm | 0005364 | 110157 |
| Ø60mm | 800mm | 0007206 | 110157 |
| Ø76mm | 400mm | 0005285 | 2080 |
| Ø76mm | 600mm | 0005288 | 2080 |
| Ø76mm | 800mm | 0005289 | 2080 |
| Ø90mm | 400mm | 0007191 | 2091 |
| Ø90mm | 600mm | 0007205 | 2091 |
| Ø90mm | 800mm | 0006239 | 2091 |

| Diamètre | Longueur | Référence | Kit de serrage inclus |
|----------|----------|-----------|-----------------------|
| Ø60mm | 300mm | 0004632 | 110157 |
| Ø76mm | 300mm | 0002979 | 2080 |
| Ø90mm | 300mm | 0005542 | 20917 |

MOUTON - ALÉSAGE



pour Alpha Ø60mm

0005366

pour Alpha Ø76mm

0006289

ACCESSOIRES

Kit de Fixation
Bague biconique acier



Inclus à l'achat d'un pieu

Capot de fermeture



Ø60-76-90mm

0005339

PIEUX D'ANCRAGE



LE VIS VERSA



Le vis versa se pose dans un pieu d'ancrage Ø60mm, il est extrêmement robuste et promet la sécurité des piétons. Le système se compose de :

- 1 pieu d'ancrage Ø60
- 1 entretoise réversible
- 4 boulons M8x25mm
- 2 vis

Pour vos tubes de : Ø30 à 44mm | □ 35x35mm



0005368

LE GOTHIQUE POUR LES POTELETS BOIS

- Hauteur hors sol à préciser à la commande
- Pieu City ou Alpha Ø unique 60mm Hauteur au choix selon le type de sol 300, 400, 600, 800mm



- Tirefonds dirigés automatiquement en biais au vissage Type TORX étoilé : 150mm bois dur 200mm bois tendre
- La Platine conçue pour une optimisation de la ventilation du bois
- Le tube du Gothique Ø60mm 600mm longueur unique A adapter selon le type de pieu

En acier galvanisé à chaud



Sur demande - nous consulter

FILMS ADHÉSIFS



MARQUAGE AUTOCOLLANT



- En polyéthylène non réfléchissant
- Rouge/blanc ou jaune/noir
- Largeur : 50mm ou 75mm
- Rouleau de 33m

| Largeur | Couleur | Référence |
|---------|-------------|-----------|
| 50mm | jaune/noir | 0002172 |
| 50mm | rouge/blanc | 0002174 |
| 75mm | jaune/noir | 0002173 |
| 75mm | rouge/blanc | 0002175 |

FILM EN ROULEAU



- Film type 1 prismatique réfléchissant
- Longueur : 46m
- Largeur : 100mm

| | |
|-------|---------|
| Rouge | 0002258 |
| Blanc | 0002257 |



- Film type 3 (DG) réfléchissant
- Longueur : 50m
- Largeur : 50mm

| | |
|------------|---------|
| Blanc | 0002271 |
| Jaune fluo | 0002273 |
| Rouge | 0002274 |
| Jaune | 0002272 |

FILM AU MÈTRE

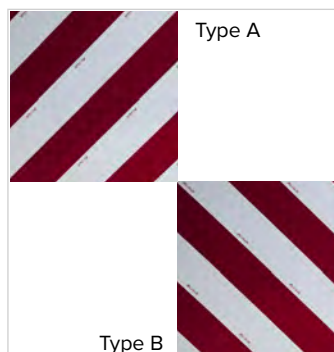

- Film type 1 (EG) réfléchissant
- Largeur : 615mm
- Longueur : 25m

| | |
|--------|---------|
| Type A | 0004026 |
| Type B | 0004028 |

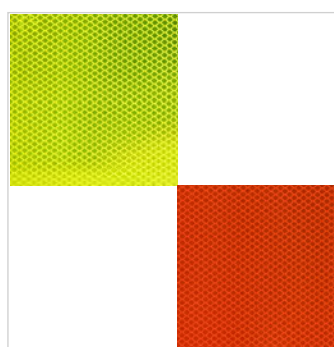

- Film type 3 (DG) réfléchissant
- Largeur : 1220mm

| | |
|-------------|---------|
| Jaune fluo | 0004530 |
| Orange fluo | 0004281 |

LETTAGE



- Réalisation de lettrage autocollant pour panneaux de chantier, panneaux personnalisés, etc
- Couleurs et dimensions au choix
- Fourni sur film de transfert pour un collage aisé par vos soins

Nous consulter

FILM MAGNÉTIQUE



- Couleur : blanc
- Épaisseur : 0,90mm
- Vendu au m²

Nous consulter

ANNEXE : AGW DU 16/12/2020



DU CHANGEMENT DANS LA SIGNALISATION DES CHANTIERS ROUTIERS !

Le 16 décembre 2020, le Gouvernement wallon a approuvé le nouvel arrêté relatif à la **signalisation de chantiers**. Ce dernier est entré en vigueur le 1er mars 2021 sur l'ensemble des **voies wallonnes** (régionales et communales).

Il abroge, en Wallonie, l'Arrêté Ministériel du 7 mai 1999. Notez toutefois que ce dernier reste d'application à Bruxelles et en Région flamande.

Qu'est-ce qui change ? On fait le point sur les principales nouveautés de cet AGW "Chantiers" ci-dessous.

PANNEAUX

- Utilisation des **panneaux "sourire"** pour les chantiers de 1^o cat de grande longueur.
- Imposition du **film de type 3** (microprismatique) sur tous les **panneaux de chantier**.
- Pour les chantiers de plus de 6 km sur autoroutes, une indication du nombre de km restant à parcourir devient la règle.

BALISES & CÔNES

- Pour les **balises** types Ia.2, Ib.2 et IIc, la **rétroréflexion** des bandes alternées de couleur rouge et blanche répond au minimum à la **classe RA2 de la norme NBN EN 12899-1 ou équivalent**.
- Pour les **cônes**, la **rétroréflexion** des bandes alternées de couleur rouge et blanche **répond à la classe R2A de la norme NBN EN 13422 ou équivalent**.
- Simplification des types de balises de type I (Ia et Ib seulement).

FEUX

- Lorsque des feux de régulation du trafic sont placés sur la voirie pour mettre en place une circulation alternée, ces feux sont munis d'un dispositif permettant aux usagers de connaître la durée restante de la phase en cours. **Les feux doivent donc être munis d'un décompteur**.

LAMPES

- **Obligation d'effet de défilement des lampes** dans la zone d'approche du chantier (lors d'une réduction du nombre de bandes). Toute réduction de bandes sera signalée par une faisceau lumineux synchronisé.
- Sur une **barrière**, les **lampes sont fixées à une distance maximale de 1m l'une de l'autre**. Le nombre de lampes ne peut pas être inférieur à trois.
- Suppression des lampes sur balises en balisage longitudinal.

BARRIÈRES

- Les bandes des barrières sont alternativement de couleur rouge et blanche. La **rétroréflexion de ces bandes doit être en film de type 2**.

& BIEN D'AUTRES

- Une attention systématique et plus grande sera portée à la circulation des piétons et des cyclistes en agglomération.
- Introduction d'une limitation de vitesse à 90 km/h pour les 6^o cat sur autoroutes.
- En 6^o cat sur routes, possibilité d'avoir une FLR sur camionnette (à feux ou LED).

Retrouvez l'arrêté du Gouvernement wallon du 16/12/2020 relatif à la signalisation des chantiers et des obstacles sur la voie publique sur le site du SPW Mobilité : <http://qc.spw.wallonie.be/fr/qualiroutes/doc/AGWChantiers2020.pdf>



04

SIGNALISATION DYNAMIQUE

Cette catégorie regroupe les produits qui véhiculent des signaux ou des informations de façon dynamique, par l'utilisation de lumières et d'affichages automatiques. Synonymes de haute technologie et de performance, ils sont le gage d'une signalisation renforcée et percutante à laquelle les usagers se montrent très sensibles.

RADAR PRÉVENTIF



4G

Connexion possible
par Bluetooth / USB
ou à distance 4G

CE QUI DIFFÉRENCIE EVOLIS VISION DES AUTRES RADARS PRÉVENTIFS ?

GRANDE VISIBILITÉ

- Repérage précoce (300m)
- Meilleur impact sur les automobilistes
- Affichage du Signal A51 / vitesse + texte au choix

FABRICATION DE QUALITÉ

- Caisson en résine ABS injectée (Gris RAL7035)
- Étanchéité IP65
- Fiable et durable

AVANTAGES :

■ CONFORTABLE ET FACILE À INSTALLER

Pré-paramétré, prêt à l'emploi

■ RAPIDE ET SÉCURISÉ

- Détection ultra précise de la vitesse (+/-1%) par antenne doppler intégrée
- Actualisation de l'affichage de la vitesse toutes les secondes
- Fonction « anti-record » (bridage de l'affichage) afin d'éviter les courses
- Fonction « alerte » : clignotement de l'affichage et diffusion du logo « rappel danger » en alternance des vitesses excessives et au-delà du seuil « anti-record »

■ INTELLIGENT

Statistiques complètes et facilement exploitables grâce au logiciel Evocom : statistiques données sous forme de graphiques, enregistrement du nombre de véhicules, heures de passage, vitesses moyennes et maximales, enregistrement du trafic dans les 2 sens

■ RÉSISTANT

- Solidité et maintien des qualités esthétiques
- Durée de vie augmentée
- Étanchéité IP65



CARACTÉRISTIQUES TECHNIQUES :

- Dimensions : 710x770x160mm
- Diodes haute luminosité d'une hauteur de 380mm
- Affichage bicolore vert (vitesses réglementaires) et rouge (vitesses excessives)
- Intensité lumineuse réglée par cellule photosensible (>visibilité en plein soleil)
- Matrice graphique de 640x160mm (lxH) :
 - diffusion de 5 messages (texte ou image) modifiables via le logiciel fourni
 - ajustement automatique des messages en fonction des seuils de vitesse
 - 1 ligne de 8 caractères ou 2 lignes de 11 caractères
- Plusieurs modes d'alimentation : batterie, réseau électrique, réseau d'éclairage public ou panneau solaire 100W, hybride (solaire+électrique)
- Portée : jusqu'à 300 mètres
- Compartiment étanche pour le placement de 2 batteries
- Conception anti-vandalisme et anti-corrosion : caisson en résine ABS thermoformée haute résistance évitant la corrosion, face avant en polycarbonate incassable, peinture teintée dans la masse et traitement anti UV garantissant un excellent maintien des couleurs dans le temps

NOUVEAU

DÉCOUVREZ LE NOUVEAU RADAR EVOLIS MOBILITY

Une version similaire à l'Evolis Vision :

- Sans matrice texte
- Texte imprimé sur la façade

Contactez-nous pour + d'informations



| | |
|-----------------------------------------------------------|---------|
| Radar Evolis Vision | 0008246 |
| Panneau solaire pour radar Evolis - 100W | 0008387 |
| Chargeur de batterie | 0001926 |
| Batterie pour radar préventif - 12V - 22AH | 0008710 |
| Cerclage TAM-TORQUE antivol en acier inoxydable Ø42-105mm | 0002219 |
| Cadenas Abus 65/25 KA - clé unique | 0009002 |
| Radar Evolis Mobility | 0008939 |

PANNEAUX À LEDS

50
DANGER

SIGNALISATION DYNAMIQUE

PANNEAU FANTÔME F4A



Boîtier

- Profilé en aluminium à double paroi, peinture époxy noir
- Degré de protection IP55 IK09
- Fixation pour poteau Ø70-100mm
- Dimensions : 600x900x100mm
- Face avant en aluminium avec peinture noire mate
- Lentille en polycarbonate devant chaque diode (4500 mcd par diode)

Électronique

- Diodes montées sur circuit imprimé double face
- Réglage automatique de la luminosité par LDR
- Radar basse consommation

Alimentation

- Panneau photovoltaïque de 100Wp
- Batterie 12V 180Ah

Autonomie (uniquement valable pour la version photovoltaïque)

- Mode radar avec affichage clignotant : 6h/jour

Programmation

- Via Bluetooth (sans fil) ou USB
- Calendrier annuel pour période de congés, jours de la semaine
- Programmable avec plage de 15 minutes

0001483

PANNEAU LUMINEUX RENFORCÉ F49



Boîtier

- Profilé en aluminium à double paroi, peinture époxy noir
- Degré de protection IP55
- Fixation pour poteau Ø70-100mm
- Face avant en aluminium avec signal F49 en film rétro réfléchissant de type 1 (3M)

Électronique

- Système à microcontrôleur
- Diodes montées sur circuit imprimé double face
- Réglage automatique de la luminosité par LDR
- Radar basse consommation voiture (en option)

Alimentation

- Sur secteur 230V (en option)
- Solaire via panneau photovoltaïque de 100Wp

Autonomie (uniquement valable pour la version photovoltaïque)

- Mode radar avec affichage clignotant : 6h/jour

Programmation

- Via Bluetooth (sans fil) ou USB

700x700mm

0007183

900x900mm

0003411

Nous proposons également, sur demande, des panneaux lumineux renforcé C23, A23, C43, etc.

Nos panneaux renforcés peuvent être conçus sur-mesure. Pour un autre signal routier ou d'autres dimensions, consultez-nous.



Prix sur demande



Les journaux électroniques d'information permettent une diffusion instantanée de la communication municipale et associative dans l'espace public. Ils permettent ainsi aux citoyens d'être au cœur de l'actualité locale, grâce à des messages courts et efficaces.

Une surface graphique avec une grande variété de messages et une bonne visibilité

- Texte à format variable pouvant aller jusqu'à 8 lignes de 19 caractères
- Insertion possible de pictogrammes
- Visible en toute condition de luminosité grâce à l'utilisation de diodes Osram CMS haut rendement avec gestion photosensible

Pose et recharge possible sur candélabre

- Pas de frais de génie civil, le journal peut être installé facilement par vos services
- Couverture de sites possibles là où il n'est pas possible d'insérer un massif béton ou d'acheminer le courant permanent
- Possibilité plus facile de déplacement : pose par une seule personne

Une rédaction et mise à jour des messages simple et rapide

- Interface de rédaction intuitive et sécurisée sur PC, tablette et smartphone
- Connexion avec le journal électronique en 3G/4G ou Ethernet

Une solidité et résistance à l'épreuve du temps

- Caisson et façade en résine ABS haute densité pour résistance optimale
- Couleurs teintées dans la masse (pas d'écaillage de peinture)
- Conception sans métal, aucune corrosion

Prix sur demande



Ces panneaux d'information sont disponibles en plusieurs tailles pour des surfaces d'affichage adaptées à vos projets. Pour permettre une lisibilité optimale de nos écrans suivant le lieu d'implantation et les distances de lecture, nous avons une large gamme d'écrans LED. Les différents pitches (écart entre les LEDs) disponibles offrent une visibilité accrue de jour comme de nuit. Nos panneaux bénéficient d'une conception robuste et design s'intégrant parfaitement dans votre environnement urbain.

Soyez au plus proche de vos citoyens

Messages d'alertes ? Notes d'informations ? Dernières actualités ? Avec les panneaux d'informations monochromes, communiquez de façon simple avec vos administrés, en diffusant aux choix : des textes, des images et photos.

Un rendu haut en couleur et un affichage haute définition

Les panneaux d'information outdoor vont donner vie à vos messages. La couleur offre un réalisme et une profondeur des images. Disponibles en format portrait et paysage, les écrans couleur disposent de tailles d'affichage multipliées pour répondre à vos différentes attentes. La résolution optimale des écrans est adaptée à la communication événementielle, mais également à la diffusion ultra fluide de tout type de contenus multimédias.

Un nouveau souffle pour votre communication citoyenne

Les écrans d'information couleur outdoor conduisent vers une communication citoyenne plus dynamique et plus moderne s'intégrant parfaitement dans un paysage urbain.

Prix sur demande



05

MARQUAGE

Le marquage au sol s'avère particulièrement efficace dans certaines situations et offre une grande flexibilité de réalisation. Utilisé aux abords des routes ou sur les parkings, il se présente sous différentes formes que nous vous présentons dans ce chapitre.

PEINTURE ROUTIÈRE

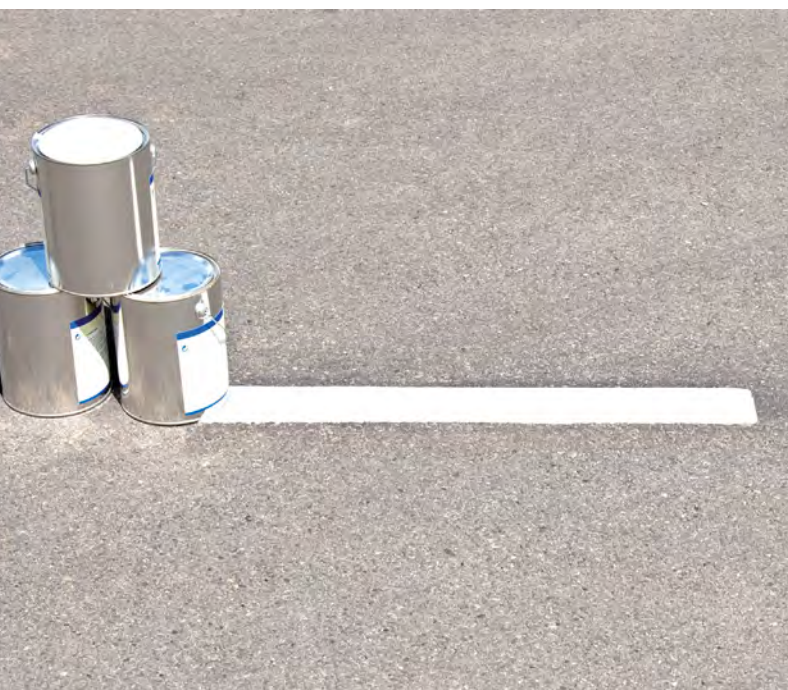

QUELLES SONT LES CONDITIONS D'APPLICATION ?

Pour garantir une bonne adhésion, la surface à traiter doit être :

- Propre, sèche et exempte d'huile
- Température supérieure à 5°C pour la peinture solvantée et 10°C pour la peinture aqueuse
- Hydrométrie idéalement inférieure à 70%

Il est recommandé de ne pas appliquer de peinture routière en cas de risque d'averses et lorsque la température est supérieure à 20°C.

PEINTURE SOLVANTÉE SAKURA



- Peinture rétro réfléchissante sans toluène
- Grande polyvalence et confort d'application
- Durabilité extrême : certifiée P6
- Grande rétro réflexion : bonne visibilité de nuit
- Très grande blancheur : classe Q3, synonyme de très bonne visibilité de jour

BENOR

| Référence | Conditionnement | Solvantée | Aqueuse | Couleur | Classe | Dosage | Prêt à l'emploi | Benor |
|-----------|-----------------|-----------|---------|---------|--------|----------------------|-----------------|-------|
| 0005912 | 25kg | oui | non | blanche | R2 | 500gr/m ² | oui | oui |

PEINTURE SOLVANTÉE COLORÉE ECO COLOR



- Adhère parfaitement aux chaussées hydrocarbonées neuves et anciennes
- Sans toluène
- Résiste à l'abrasion et au rayonnement ultraviolet
- Bonne tenue aux huiles minérales, graisses et goudrons
- Séchage rapide
- Souplesse et confort d'utilisation
- Disponible en jaune, noir, bleu, vert et rouge
- Autres teintes RAL sur demande
- Application au rouleau ou avec machine Airless

| Référence | Conditionnement | Solvantée | Aqueuse | Couleur | Classe | Dosage | Prêt à l'emploi | Benor |
|-----------|-----------------|-----------|---------|----------|--------|--------------------------|-----------------|-------|
| 0001819 | 25kg | oui | non | au choix | - | 500-700gr/m ² | oui | non |

PEINTURE AQUEUSE AQUAROUTE

- Visibilité accrue par temps de pluie
- Convient au marquage permanent sur béton et surfaces bitumeuses
- Utilisation adaptée pour le marquage des bandes axiales et bandes de rives
- Ne contient pas de métaux lourds toxiques ni d'hydrocarbures aromatiques
- Disponible en blanc, jaune, noir, bleu, vert et rouge

BENOR

| Référence | Conditionnement | Solvantée | Aqueuse | Couleur | Classe | Dosage | Prêt à l'emploi | Benor |
|-----------|-----------------|-----------|---------|---------|--------|----------------------|-----------------|-------|
| 0005048 | 25kg | non | oui | blanche | - | 120gr/m ² | oui | oui |
| 0005051 | 25kg | non | oui | colorée | - | 120gr/m ² | oui | oui |

DILUANT ARO

- Diluant ARO synthétique
- Pour diluer la peinture et nettoyer le matériel
- Transparent, incolore, à odeur d'aromatiques
- Densité 0,86
- À base de toluène

| | |
|-----|---------|
| 25L | 0001885 |
|-----|---------|

DILUANT AC

- Diluant AC à base d'acétate d'éthyle
- Pour diluer la peinture et nettoyer le matériel
- Densité 0,90
- Sans toluène
- Sans solvant aromatique

| | |
|-----|---------|
| 25L | 0005588 |
|-----|---------|

MÉLANGE DE BILLES DE VERRE

- Mélange de billes de verre et d'antidérapant

| | |
|------|---------|
| 1kg | 0002566 |
| 20kg | 0002565 |

BENOR

La marque BENOR est une certification belge qui atteste de la qualité des produits dans le secteur de la construction.

MARQUAGE PRÉFORMÉ



QU'EST-CE QUE LE MARQUAGE PRÉFORMÉ ?

Le marquage préformé en thermoplastique est un marquage routier réfléchissant composé de plastique à base de résines synthétiques. On l'applique sur le sol après l'avoir chauffé.

Il est utilisé pour le **marquage durable des routes, carrefours, parkings, zones de stockage, aires de jeu, champs d'aviation, zones portuaires**, etc. Il offre une très grande résistance sur tous les types de sol.

Notre gamme comprend diverses formes, dimensions et couleurs qui vous sont présentées ci-contre. La réalisation de marquage sur mesure est possible sur demande.

Notre **équipe de placement est qualifiée pour le marquage routier**. N'hésitez pas à nous contacter !



BENOR

CONFORMES AUX PRESCRIPTIONS TECHNIQUES DU CSC QUALIROUTES ET AUX NORMES ATG/BENOR MARQUAGE CE

AVANTAGES :

■ APPLICATION FACILE

- Application facile et rapide avec un chalumeau à gaz
- Compatibilité avec tous types de surfaces (un primaire d'accrochage est nécessaire pour certaines surfaces)
- Un témoin de chauffe visuel vous indique lorsque le thermo est bien appliqué
- Séchage rapide

■ RÉSISTANT ET VISIBLE

- Excellente tenue au sol
- Pouvoir réfléchissant et anti-dérapant grâce aux billes de saupoudrage

■ POSSIBILITÉS INFINIES

- Grande flexibilité de réalisation, n'hésitez pas à nous consulter pour du marquage sur mesure

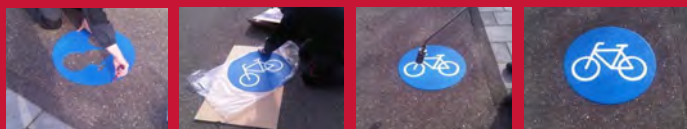

Chalumeau à gaz



Billeur de saupoudrage

| | |
|---------------------------------------------|---------|
| Chalumeau à gaz | 0003281 |
| Primaire pour surfaces bitumeuses (25L) | 0006895 |
| Primaire pour surfaces non bitumeuses (4L) | 0004252 |
| Primaire pour surfaces non bitumeuses (20L) | 0004049 |
| Mélange billes de verre/antidérapant (1kg) | 0002566 |
| Mélange billes de verre/antidérapant (20kg) | 0002565 |
| Billeur de saupoudrage | 0003627 |



Tac Pad/ Tac Guide - Dalles thermoplastique pour malvoyants (dimensions 600x300mm) - avec ou sans semelle

- Le Tac Pad comporte des patches qui indiquent aux malvoyants la présence d'un passage pour piétons.
- Le Tac Guide comporte des stries et oriente les malvoyants dans les zones dangereuses de trafic.

| | |
|------------------------|---------|
| Tac Pad avec semelle | 0003030 |
| Tac Pad sans semelle | 0003031 |
| Tac Guide avec semelle | 0003028 |
| Tac Guide sans semelle | 0003029 |



Le marquage préformé se conserve maximum 18 mois à une température entre 10 et 25°C. Il doit être appliqué par temps sec, entre 10 et 30°C.

| | DIMENSIONS | BLANC | COULEUR | | | | |
|--|---------------------|---------|----------|----------|----------|----------|----------|
| | | | RAL 5012 | RAL 5017 | RAL 6018 | RAL 6024 | |
| | | | RAL 1023 | RAL 2009 | RAL 3020 | RAL 7040 | RAL 9017 |
| | 1000x50mm | 0002417 | | | | | - |
| | 1000x100mm | 0002418 | | | | | 0002510 |
| | 1000x150mm | 0002419 | | | | | 0002511 |
| | 1000x200mm | 0002420 | | | | | 0002512 |
| | 1000x300mm | 0002421 | | | | | 0002513 |
| | 1000x400mm | 0002422 | | | | | 0002514 |
| | 1000x500mm | 0002423 | | | | | 0002515 |
| | 1000x600mm | 0002424 | | | | | 0002516 |
| | 300x200mm | 0002436 | | | | | 0002527 |
| | 350x250mm | 0002437 | | | | | 0002528 |
| | 500x500mm | 0002439 | | | | | 0002530 |
| | 600x500mm | 0002441 | | | | | 0002534 |
| | 600x600mm | 0002442 | | | | | 0002535 |
| | 700x500mm | 0002443 | | | | | - |
| | 700x500mm | 0002449 | | | | | 0002540 |
| | 800x700mm | 0002450 | | | | | 0002541 |
| | 1000x630mm | 0002444 | | | | | 0002536 |
| | 1500x900mm | 0005984 | | | | | - |
| | 1150x700mm | - | | | | | 0005983 |
| | 2000x1100mm | 0002447 | | | | | 0002539 |
| | 2750x1500mm | 0002448 | | | | | - |
| | 1000x1000mm | 0002433 | | | | | 0002525 |
| | 2400x1200mm | 0002434 | | | | | 0002526 |
| | 4000x2000mm | 0002438 | | | | | 0002529 |
| | 6000x2000mm | 0002440 | | | | | 0002531 |
| | 500x700mm | 0002427 | | | | | - |
| | 815x1000mm | 0002429 | | | | | - |
| | 1000x1000mm | - | | | | | 0002519 |
| | 1200x1500mm | 0002425 | | | | | 0002517 |
| | 1200x2000mm | - | | | | | 0002518 |
| | 1400x2000mm | 0002426 | | | | | - |
| | Ø750mm (disque) | 0002416 | | | | | 0002500 |
| | Ø1000mm (disque) | 0002410 | | | | | 0002493 |
| | Ø1500mm (disque) | 0002411 | | | | | 0002494 |
| | Ø2000mm (disque) | 0002412 | | | | | 0002495 |
| | 2000x1000mm (ovale) | - | | | | | 0002496 |
| | 3000x1400mm (ovale) | - | | | | | 0002497 |
| | 3000x2000mm (ovale) | 0002414 | | | | | 0002498 |
| | 4000x2000mm (ovale) | 0002415 | | | | | 0002499 |
| | 1150x700x100mm | 0002431 | | | | | - |
| | 900x600x100mm | 0002432 | | | | | - |
| | 600x900mm | - | | | | | 0002501 |
| | 1200x2000mm | - | | | | | 0002505 |
| | 1200x2400mm | - | | | | | 0002509 |

Consultez-nous pour d'autres formes et dimensions !

BOMBES ET CRAIES

TRACEUR DE CHANTIER TEMPORAIRE



Canne de marquage



Pistolet de marquage

- Contenance : 500ml
- Différents coloris fluo
- Bonne visibilité et très bonne adhérence
- À utiliser à la main, avec un pistolet ou une canne de marquage
- Séchage rapide : environ 10min
- Bonne autonomie et couvrant : 1 aérosol suffit pour couvrir durablement 55m

| | |
|----------------------|---------|
| blanc | 0004433 |
| FLUO vert | 0002233 |
| FLUO bleu | 0002234 |
| FLUO orange | 0002231 |
| FLUO rouge | 0002230 |
| FLUO jaune | 0002232 |
| Canne de marquage | 0004412 |
| Pistolet de marquage | 0006932 |

CRAIE DE MARQUAGE



- Usage temporaire
- En cire, pour le bois sec et humide, la pierre et le béton
- Ø11x110mm
- Conditionnement : 12 pièces
- Compatible avec les panneaux anti-stationnement

| | |
|---------|---------|
| blanche | 0002221 |
| jaune | 0002222 |
| rouge | 0002223 |

AÉROSOL POUR MACHINE À TRACER

- Aérosol de 500ml
- Coloris fluo : blanc, bleu, jaune, orange, rouge ou vert
- À utiliser avec la machine à tracer ci-dessous



| | |
|---------|---------|
| blanche | 0002694 |
| bleu | 0002696 |
| gris | 0002698 |
| jaune | 0002693 |
| noir | 0002692 |
| rouge | 0002697 |
| vert | 0002695 |

MACHINE À TRACER



- Machine compacte et démontable
- Largeur du tracé réglable de 30 à 100mm
- Poignée ergonomique et anti-dérapante avec gâchette de déclenchement
- Larges roues pour une stabilité améliorée, des tracés parfaitement droits et rectilignes
- Support latéral facilitant le traçage en déporté le long des palettes, des machines, des murs, etc
- Livré avec accessoire permettant le traçage latéral, cordeau de traçage (3000mm) et poudre bleue pour le pré-traçage
- À utiliser avec nos aérosols présentés ci-dessus

0002688



MEILLEUR CHOIX

- > Simple
- > Rapide
- > Économique



06

EQUIPEMENT DE CHANTIER LUMINEUX

Ce chapitre regroupe nos équipements de chantier lumineux dont nous savons qu'il est important qu'ils soient robustes et durables. C'est le cas des produits que nous avons sélectionnés dans ces pages.

LAMPES

Toutes nos lampes sont conformes à la norme EN 12352 et comportent des fixations intégrées



Test de résistance à l'écrasement d'un produit bas de gamme



Test de résistance à l'écrasement d'un produit Nissen



Produits de qualité fabriqués en Allemagne

LAMPE NUIT - DOUBLE FACE

Euro-Flat Led



Conforme Qualiroutes

Euro-Nitra Led



Conforme Qualiroutes

| | Référence | Ø Lentille | Couleur lumière | Mode | Allumage | Nbre de flash /min | Nbre de pile(s) | Autonomie (pile Premium 800) | Classe | Luminosité |
|----------------|-----------|------------|-----------------|-------------------|-----------------------|--------------------|-----------------|------------------------------|---------|------------|
| Euro Flat-Led | 0002325 | 190mm | Jaune | Clignotant | Cellule crépusculaire | 60 | 1 | 1000h | L6 | 20cd |
| Euro Nitra-Led | 0002320 | 190mm | Jaune | Fixe / Clignotant | Cellule crépusculaire | 60 | 2 | 750h/1900h | L6 / L7 | 18cd |
| Euro Nitra-Led | 0003820 | 190mm | Rouge | Fixe / Clignotant | Cellule crépusculaire | 60 | 2 | 850h/3400h | L6 / L7 | 18cd |

LAMPE JOUR / NUIT - SIMPLE FACE

City-Flash



Star-Flash 610



Star-Flash 620



Pin Lamp



| | Référence | Ø Lentille | Couleur lumière | Mode | Allumage | Nbre de flash /min | Nbre de pile(s) | Autonomie (pile Premium 800) | Classe | Luminosité |
|---------------------|-----------|------------|-----------------|------------|------------------------|--------------------|-----------------|------------------------------|---------|------------|
| City-Flash 63/S LED | 0002348 | 190mm | Jaune | Clignotant | Cell. crépus + interr. | 60 | 2 | 900h | L8L | 260cd |
| Star-Flash LED 610 | 0002343 | 190mm | Jaune | Clignotant | Interrupteur externe | 60 | 2 | 360h | L8L/L8M | 330cd |
| Star-Flash LED 610 | 0003551 | 190mm | Bleu | Clignotant | Interrupteur externe | 60 | 2 | 360h | L8L/L8M | 330cd |
| Star-Flash LED 610 | 0004754 | 190mm | Rouge | Clignotant | Interrupteur externe | 60 | 2 | 360h | L8L/L8M | 330cd |
| Star-Flash LED 620 | 0006275 | 200mm | Jaune | Clignotant | Interrupteur externe | 60 | 2 | 180h | L8L/L8M | 500/250cd |
| Pin Lamp Led 62/S | 0002350 | 200mm | Jaune | Clignotant | Cellule crépusculaire | 60-70 | 6 (1,5V) | 2000h | - | 200cd |



LAMPE DÉFILANTE EN CASCADE - SIMPLE FACE

BakoTaper



Synchronisation infra-rouge

Conforme AGW 16/12/20
(+ d'infos en p.116)

BakoLight GPS/2



Synchronisation GPS

Conforme AGW 16/12/20
(+ d'infos en p.116)

Star-Flash 627



Synchronisation infra-rouge

Rack de recharge 4 pièces pour Star-Flash 627



0002340

Multi-Light 220 LED

Ensemble de 5 lampes synchronisées, reliées par câble



Conforme AGW 16/12/20
(+ d'infos en p.116)

| | Référence | Ø Lentille | Couleur lumière | Mode | Allumage | Nbre de flash /min | Nbre de pile(s) | Autonomie (pile Premium 800) | Classe | Luminosité |
|---------------------|-----------|------------|-----------------|----------|------------------------|--------------------|-----------------|------------------------------|---------|------------|
| BakoTaper | 0002333 | 200mm | Jaune | Défilant | Interrupteur interne | 60 | 1 | 300h / 500h | L8L | 270cd |
| BakoLight GPS/2 | 0002334 | 200mm | Jaune | Défilant | Cellule crépusculaire | 60 | 1 | 300h / 500h | L7 | 115cd |
| Star-Flash 627 | 0002335 | 200mm | Jaune | Défilant | Cell. crépus + interr. | 60 | 2 | 180h | L8L/L8M | 500/250cd |
| Multi-Light 220 LED | 0007187 | 220mm | Jaune | Défilant | Cellule crépusculaire | 60 | sur batterie | - | LH | 1500cd |

ACCESSOIRES POUR LAMPES

MEILLEUR CHOIX





- Sans mercure ni cadmium
- Bonnes propriétés hivernales

| | |
|--------------------------------|---------|
| Pile 4R25 800 : 6V, 7-9Ah | 0008419 |
| Pile Premium 2500 : 6V, 25Ah | 0007216 |
| Pile Konstant 45 : 6V, 45-50Ah | 0002365 |



- Clé pour lampe
- Avec divers embouts permettant d'ouvrir la lampe, de resserrer la fixation, d'activer le mode fixe ou clignotant

Clé Niko 0002314

FEUX PRÉ-AVERTISSEURS



- Ø340MM**
- Ensemble composé de 2 feux (master + slave), d'un câble de 5m avec pinces à batterie et d'un câble de 5m entre les 2 lampes
 - Classe de feux L9H selon EN 12352 - 12/24V
 - 1 super led par feu - Lentille jaune Ø340mm
 - Cellule automatique jour/nuit
 - Autonomie avec batterie 12V/180Ah : 450h
 - Autonomie avec batterie 12V/230Ah : 550h
 - Luminosité : 20000cd (jour) / 2000cd (nuit)
 - 60 clign./minute

0007063



- Ø220MM**
- Ensemble composé de 2 feux (master + slave), d'un câble de 5m avec pinces à batterie et d'un câble de 3m entre les 2 lampes
 - Classe de feux L8H selon EN 12352 - 12/24V
 - 1 led par feu - Lentille jaune Ø220mm
 - Cellule automatique jour/nuit
 - Autonomie avec batterie 12V/180Ah : 800h
 - Autonomie avec batterie 12V/230Ah : 1000h
 - Luminosité : 1500cd
 - 60 clign./minute

0002327

ÉQUIPEMENTS POUR VÉHICULES

GYROPHARE 510M-DV



- Ø130mm
- Support magnétique
- Prise allume-cigare
- Couleur : orange
- Contient 8 leds
- 14 fonctions flash
- Tension 12/24V

0007281

MINI RAMPE LUMINEUSE



- Dimensions : 355x205x53mm
- Support magnétique
- Prise allume-cigare
- Contient 24 leds
- 23 fonctions flash
- Tension 12/24V

0001895

PANNEAU LUMINEUX WENIPOL



- Panneau lumineux sur cadre inox
- Panneau rabattable avec dispositif central
- Affichage de tous les messages courants, symboles et textes, statique ou dynamique
- Jusqu'à 4 couleurs de leds (blanc, rouge, jaune, bleu)
- Excellente perception de jour comme de nuit
- Vitesse autorisée : 80km/h avec panneau levé, 160km/h avec panneau baissé
- Commande manuelle avec affichage LCD

Prix sur demande

FEUX TRICOLORES

PAIRE DE FEUX COMPACT

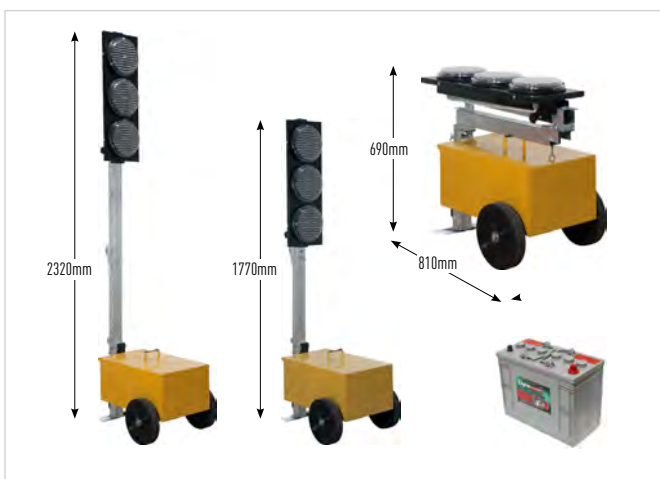

- Permet la réalisation d'un carrefour de 2 embranchements
- Chaque feu est équipé de :
 - 1 tête de 3 feux leds (rouge, orange, vert) Ø200mm (dimensions du panneau : 250x750x22mm)
 - 1 mât repliable
 - 1 chariot à batterie en acier
- Chaque feu fonctionne sur batterie 12V (non incluse)
- Avec ou sans décompteur

| | |
|---------------------------------------|---------|
| Paire de feux Compact avec décompteur | 0002359 |
| Paire de feux Compact sans décompteur | 0002358 |
| Batterie 12V 105Ah | 0002394 |

FEUX TRICOLORES



PAIRE DE FEUX LZA 500



- Cette paire de feux permet la réalisation de 2, 3 ou 4 carrefours
- La synchronisation entre les 2 feux s'effectue par un module à quartz (pilote)
- Chaque feu est équipé de :
 - 1 tête de 3 feux leds (rouge, orange, vert) avec pare-soleil
 - 1 mât repliable avec commande radio
 - 1 chariot à batterie (non fournie) en acier
- La paire est livrée avec 1 pilote sans accu pour la synchronisation
- Chaque feu fonctionne sur batterie 12V (non incluse) :
 - autonomie avec batterie 12V : 180 Ah : 3 semaines
 - autonomie avec batterie 12V : 230 Ah : 4 semaines
- Compte à rebours :
 - affichage pendant toute la phase de feu rouge
 - plage de réglage jusqu'à 9:59 minutes
 - articulation réglable en continu
 - raccordement et alimentation directement via LZA 500



Suite à l'AGW du 15/12/2020 mis en application le 01/03/2021, tous les feux de régulation du trafic doivent désormais être munis d'un **décompte** afin de permettre aux usagers de connaître la durée restante de la phase en cours.

(+ d'infos en annexe - page 116)

| | |
|-------------------------------------|---------|
| Paire de feux LZA 500 avec décompte | 0002361 |
| Batterie 12V 180Ah | 0002395 |

PAIRE DE FEUX TEMPO



décompteur en minutes

- Cette paire de feux tricolores permet la réalisation de 2, 3 ou 4 carrefours
- Programmation par infrarouge grâce à un boîtier de synchronisation
- Chaque feu est équipé de :
 - 1 tête de 3 feux 210/80 leds (rouge, orange, vert) à haute intensité lumineuse et basse consommation, avec pare-soleil
 - 1 écran LCD rétroéclairé affichant les informations de cycle, de programmation et de contrôle
 - 1 afficheur à led indiquant le temps d'attente en minutes et en secondes et lisible à 40 mètres (rassure les usagers et réduit les franchissements intempestifs)
 - 1 caisson à batterie (non fournie) en forme de brouette (plastique ou acier), avec mât télescopique (ouvert : 1,55 m / fermé : 2,20 m)
- La paire est livrée avec 1 télécommande de programmation.
- Chaque feu fonctionne sur batterie 12V (non incluse) :
 - autonomie avec batterie 12V : 180 Ah : 6 semaines
 - autonomie avec batterie 12V : 230 Ah : 8 semaines

| | |
|-------------------------------------|---------|
| Paire de feux Tempo - bac métal | 0002755 |
| Paire de feux Tempo - bac plastique | 0002388 |
| Batterie 12V 180Ah | 0002395 |

ÉCLAIRAGE PORTATIF



LAMPE PI-LIT



- Lampe de chantier séquentielle
- Set de 4 lampes + chargeur
- Couleur : Orange, bleu ou rouge

0007086

SAFETY LED

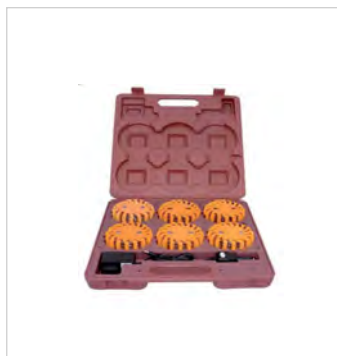

- Valise contenant 6 plots à leds
- Chargement via la valise, avec prise 220V ou prise allume-cigare
- Batterie lithium
- 9 modes de clignotement
- Base aimantée pour fixation sur véhicule

Bleu 0003466

Orange 0002923

BATON DE POLICE



- Fixe/clignotant à leds
- Longueur totale : 350mm
- Tube lumineux : Lg 160mm Ø32mm
- Avec éclairage à led blanc latéral pour lecture de documents

0002396

PROJECTEUR 16 LED



- Alimentation : 1 pile 6V
- Boîtier en plastique très résistant aux chocs et éclaboussures
- 100x180x130mm
- 0,4kg

0002199

PROJECTEUR NISSEN



- Éclairage halogène ou led
- Halogène (lumière fixe uniquement) ou led (fixe et clignotante)
- Alimentation : 2 piles
- Autonomie : 80h (halogène) ou 100h (led)
- Tête orientable
- Portée lumineuse : 500m
- Lumière blanche (filtres en option)

Projecteur halogène 0002352

Projecteur led 0002353

Filtre rouge 0006258

Filtre jaune 0006259

Filtre vert 0006260

Filtre bleu 0006261

BATON LED



- 14 leds ultra puissantes
- Couleur : Orange ou bleu
- 5 modes de clignotements différents
- Coque en plastique très résistante
- Rechargeable (USB, secteur 220V, prise allume cigare 12V)

Leds oranges

Leds bleues

Baton individuel

0002011

0007309

Coffret de 3 bâtons

0002012

0006252



07

EQUIPEMENT DE CHANTIER NON LUMINEUX

Découvrez nos solutions pour baliser et sécuriser vos chantiers au moyen d'équipements non lumineux. Si vous hésitez sur le choix du matériel ou si vous cherchez un autre type de produit, n'hésitez pas à nous demander conseil.

BALISES



BALISE 70X1000MM



- Type IIC
- En PVC traité anti-UV
- Film type 3 (DG) sur les 2 faces
- Compatible avec socles Babyfoot et Bigfoot (section 40x40mm)
- Fixation lampe
- Empilable

0002131

BALISE 250X1000MM

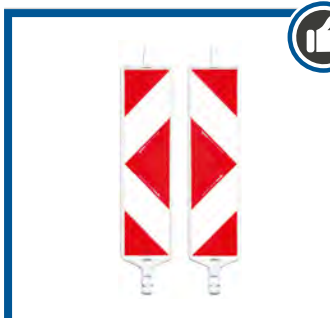

Conforme AGW 16/12/20
(+ d'infos en annexe - p.116)

- Type Ia.2/Ib.2 (arrow)
- En PVC traité anti-UV
- Film type 2 (HI) sur les 2 faces
- Compatible avec socle Bigfoot (section 60x60mm)
- Fixation lampe
- Empilable

0007325

BALISE 300X1100MM

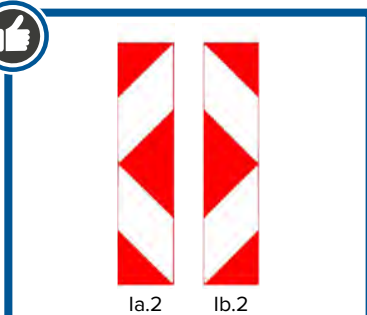

Conforme AGW 16/12/20
(+ d'infos en annexe - p.116)



- 2 modèles :
→ Type Ia.2/Ib.2
→ Type Ic
- Compatible avec socle Bigfoot (section 40x40mm)
- Renfort tubulaire en acier galvanisé 40x40x1400mm

- En PVC traité anti-UV
- Film type 3 (DG) sur les 2 faces
- Fixation lampe

Type Ia.2/Ib.2

0002129

RUBALISES

RUBALISE



- En polyéthylène
- Double face
- Non réfléchissant
- Rouge/blanc ou jaune/noir
- Rouleau de 500m
- Largeur : 80mm

- Lettrage personnalisé disponible sur demande à partir de 250 rouleaux

| | |
|-------------------|---------|
| Rouge/blanc | 0002183 |
| Jaune/noir | 0002182 |
| Blanc/bleu POLICE | 0001921 |

CÔNES



CÔNE RÉFLÉCHISSANT



MEILLEUR CHOIX

- > Embase lourde noire
- > Haute visibilité (film type 2 ou 3)
- > Bandes collées

- En PVC orange fluo avec bandes réfléchissantes blanches type 2 (HI) ou type 3 (DG)
- Avec embase lourde noire

450mm (1,6kg) - type 2 0001919



Conforme AGW 16/12/20
(+ d'infos en annexe - p.116)

300mm (0,8kg) - type 3 0002176

500mm (2,2kg) - type 2 0002177

750mm (3,2kg) - type 3 0002178



Convient sur autoroutes
& Conforme AGW 16/12/20
(+ d'infos en annexe - p.116)

750mm (4,2kg) - type 3 0002179

CÔNE RÉTRACTABLE LUMINEUX



- Revêtement en nylon orange
- Base en polyéthylène 250x250mm
- Avec 2 bandes réfléchissantes grises
- Hauteur : 440mm (déplié) - 55mm (replié)
- Avec led intégrée (2 piles AAA non fournies)
- Poids : 2,5kg

Hauteur 500mm 0002186

Hauteur 750mm 0007552

POTELET LESTABLE



- En PVC
- Hauteur : 900mm
- Avec base ronde lestable
- Poids : 4kg
- Capuchon avec crochet pour fixation de chaîne plastique rouge et blanche

Potelet lestable 0004101

Chaîne jaune/noir 25m 0002002

Chaîne rouge/blanc 25m 0002000

QUICKFLASH LED



La lampe QuickFlash est idéale pour les services de secours : une combinaison parfaite d'un séparateur rabattable et d'un système d'éclairage de sécurisation rapide. Elle se monte en quelques secondes. Avec son pied en caoutchouc et ses dimensions compactes, elle reste parfaitement stable même sous de fortes rafales.

- Type d'éclairage : 1 Led jaune
- Type de film : type 2 (HI)
- Surface du film : 175x293mm
- Dimensions (levée) : 645x286xH610mm
- Diamètre lampe : 180mm
- Classe de feu : L8L/L8M selon EN12352
- Poids : 5,5kg
- À poser au sol
- Intensité lumineuse : 500cd de jour et 250cd de nuit
- Fréquence de clignotement : 60 flashes/minute



MEILLEUR CHOIX

- > Poignée ergonomique
- > Possibilité de connecter autant de lampes que nécessaires en série comme lampes de guidage
- > Rapide à mettre en place
- > Empilable

0004995

TRIPODES



L'ORIGINAL PAR NISSEN

Nissen présente le premier tripode pliable entièrement issu de son propre développement et de sa propre production : TrioSign établit de nouvelles normes en matière de fonction, de durabilité et d'individualisation. Nos tripodes pliables conviennent à presque tous les domaines d'application et répondent aux spécifications de nombreux pays.

Choisissez la qualité originale du leader du marché !

Le TrioSign Nissen est disponible en standard et est produit selon vos besoins.

- 3 côtés identiques ou différents
- Textes personnalisables

AVANTAGES :

■ FACILE À INSTALLER

La mécanique de ces tripodes est bien pensée : un court mouvement du poignet et les panneaux pliables TrioSign Brilliant sont prêts à être déployés.

■ STABILITÉ ÉLEVÉE

Un bord clair : les pieds de support des panneaux de pliage TrioSign Brilliant ne sont ni arrondis ni chanfreinés et, tout comme les pointes, assurent un positionnement sûr.

■ REMPLACEMENT RAPIDE

Plus de flexibilité : grâce aux dégagements rapides pratiques, les revêtements des enseignes pliantes peuvent être remplacés en un rien de temps.

■ MANIPULATION FACILE

Positionnement sécurisé : un mécanisme à ressort robuste empêche les enseignes pliantes TrioSign Brilliant de s'effondrer par inadvertance.

■ GRANDE COMPATIBILITÉ

Sans adaptateur : les lampes Nissen Nitra, Nissen Star Flash et Nissen City Flash peuvent être montés sans l'aide d'un support.



| | Film fluorescent | Film réfléchissant |
|--------|------------------|--------------------|
| 700mm | 0002368 | 0002369 |
| 900mm | 0002370 | 0002371 |
| 1100mm | 0002372 | 0002373 |

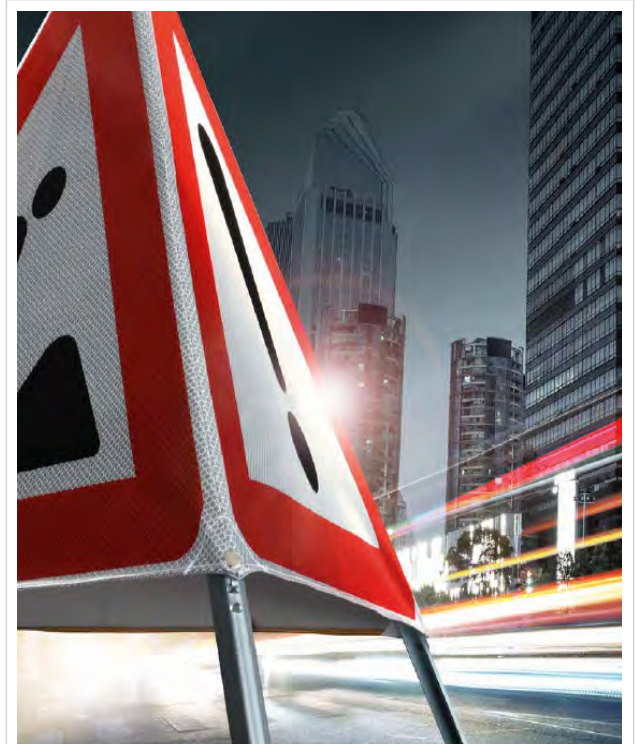



LA BARRIÈRE PRO-S, UNE SOLUTION DE CHOIX

Fabriquée en plastique de haute qualité, cette barrière peut être équipée de tous les types de films courants sur une face. Si vous désirez y ajouter le logo d'une entreprise, un espace de 200x110mm est prévu à cet effet.

Elle est dotée d'une poignée de transport utile et ses œillets d'empilage rendent son stockage et son transport sûrs.



- Plastique haute qualité
- Longueur : 1200mm ou 2000mm
- Film : type 1 (EG) ou 2 (HI)
- Compatible avec socle Bigfoot Light
- Fixation lampe

- Empilable
- Pièces de raccordement pour le montage des feux de signalisation
- Poignée de transport
- Œillets d'empilage pour un stockage et un transport sûr
- Pas de transition de tension électrique (norme DIN VDE 0681)

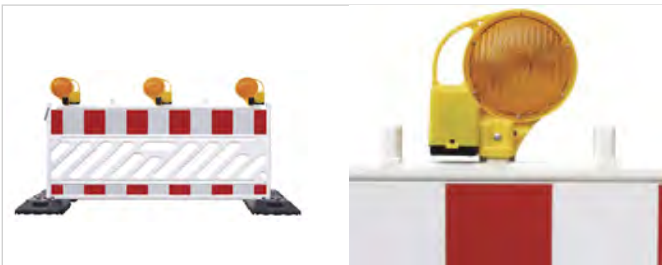

Sur socle Big Foot



Espace publicitaire pour personnalisation et identification



Les barrières avec film type 2 sont conformes à l'AGW du 16/12/20
(+ d'infos en annexe - p.116)

| Type de film réfléchissant | Longueur | Référence |
|----------------------------|----------|-----------|
| Type 1 | 1200mm | 0002316 |
| Type 2 | 1200mm | 0002317 |
| Type 1 | 2100mm | 0003537 |
| Type 2 | 2100mm | 0003531 |

BARRIÈRES

BARRIÈRE EXTENSO



- En polypropylène
- Barrière extensible jusqu'à 2,40 m
- Bandes réfléchissantes pour être visible de nuit
- Peut être lestée avec de l'eau
- Se replie facilement
- Stockage facile
- Poignée de transport

0004075

BARRIÈRE EXTENSIBLE



- En acier peint rouge et blanc
- Extensible jusqu'à 3000mm
- Encombrement minimum
- Légère
- Large pieds
- 3000x1000mm

0002196

ECO BARRIÈRE



- En résine plastique traitée anti-UV
- Longueur : 1260mm (6,5kg) ou 2000mm (9,2kg)
- Hauteur : 1021mm
- Pieds amovibles
- Empilable
- Assemblage facile
- Divers coloris disponibles : jaune, orange, bleu, vert, rouge, blanc
- Espace pour placement d'un logo

| | |
|------------|---------|
| 1260x480mm | 0004355 |
| 2000x555mm | 0004343 |

GRILLAGE EN PLASTIQUE



- En polypropylène (150g/m²)
- Rouleau de 50m
- Orange ou jaune
- Piquet fourche en acier laqué rouge Ø14mm - longueur 1250mm
- Autre grammage sur demande

| | |
|----------------|---------|
| Orange | 0002184 |
| Jaune | 0002185 |
| Piquet fourche | 0002142 |

BARRIÈRE NADAR



- Entièrement en acier galvanisé
- Longueur 1000mm (7 barreaux), 2000mm (14 barreaux) ou 2500mm (18 barreaux)
- Espace de 100mm entre les barreaux
- Crochets d'assemblage
- Coins arrondis
- Pieds biseautés et décalés pour un rangement au carré

| | |
|--------|---------|
| 1000mm | 0003984 |
| 2000mm | 0002125 |
| 2500mm | 0002126 |

RACK DE TRANSPORT POUR BARRIÈRE NADAR



- Rack de transport pour barrière Nadar
- Structure en acier galvanisé à chaud
- Montants verticaux amovibles
- Capacité : 15 barrières Nadar Lg 2000mm ou Lg 2500mm

| | |
|-------------------|---------|
| Rack de transport | 0005343 |
|-------------------|---------|



LA BARRIÈRE HERAS, UNE QUALITÉ INFALLIBLE

Pour grillager vos chantiers et vos évènements, les barrières de chantier de la marque Heras sont la référence. Grâce à leur grand format, leur légèreté et leur facilité d'assemblage, vous pouvez fermer un site en peu de temps. L'absence de pieds rend le stockage des barrières moins encombrant. Pour installer les barrières, vous avez besoin de socles en béton ou en PVC.

Heras est l'un des principaux fournisseurs européens de solutions de protection périmétrique permanentes et mobiles.

Leurs barrières sont des incontournables qui ont déjà prouvé leur qualité et leur robustesse.

BARRIÈRES GRILLAGÉES

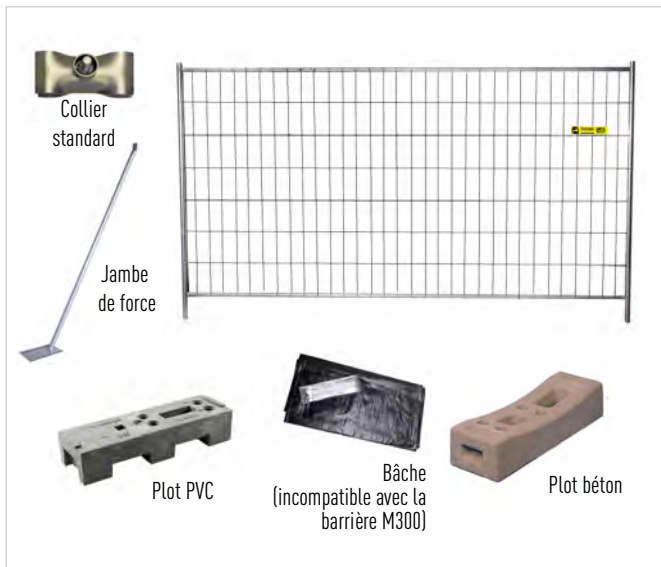

- Entièrement en acier galvanisé
- Dimensions : 3430x2000mm
- Différents modèles, par ordre de robustesse : M300, M400, M500

| | Caractéristiques techniques | Référence |
|------------------------|-----------------------------|-----------|
| M300 | Mailles 100x250mm - 15kg | 0002238 |
| M400 | Mailles 100x200mm - 18kg | 0002239 |
| M500 - anti-escalade | Mailles 35x150mm - 26kg | 0002240 |
| Plot PVC | 700x220x125mm | 0002242 |
| Plot béton | 775x245x150mm | 0002241 |
| Collier standard | - | 0002237 |
| Collier haute sécurité | - | 0002236 |
| Bâche noire | 3410x1706mm | 0001923 |
| Jambe de force | - | 0005634 |

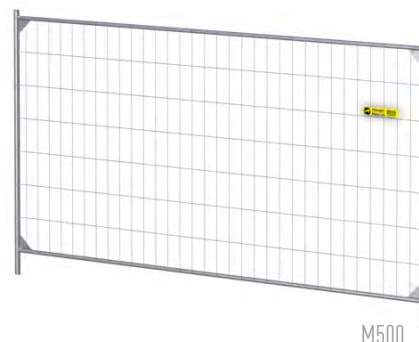
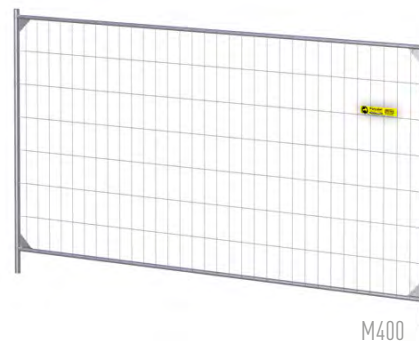

PASSE-CÂBLES

WP 100 / 170



- En caoutchouc souple
- Application par simple pose ou collage

| | WP 100 | WP 170 |
|------------------------|---------|---------|
| Longueur | 10m | 4m |
| Largeur | 100mm | 170mm |
| Hauteur | 30mm | 50mm |
| Espace pour les câbles | Ø20mm | Ø40mm |
| Poids | 15,5kg | 17,3kg |
| Référence | 0002380 | 0002381 |

PASSE-CÂBLES À RAINURES



- En caoutchouc rigide
- Éléments à emboîter les uns à la suite des autres
- Application par simple pose ou collage

| | 3 rainures | 5 rainures |
|------------------------|------------|-------------------------|
| Longueur | 900mm | 900mm |
| Largeur | 500mm | 500mm |
| Hauteur | 45mm | 45mm |
| Espace pour les câbles | 3x 55x60mm | 2x 32x25mm + 3x 32x32mm |
| Poids | 20kg | 20kg |
| Référence | 0002180 | 0002181 |

PASSERELLES

ALUMINIUM



- Plaque alu antidérapante, plinthes en alu et rampes en tube rond Ø33,7mm
- Avec bandes réfléchissantes
- Rampes repliables
- Largeur : 1000mm
- Autres dimensions sur demande

| | Poids | Référence |
|--------|-------|-----------|
| 1700mm | 54kg | 0002136 |
| 2200mm | 67kg | 0002137 |
| 2700mm | 79kg | 0002138 |
| 3200mm | 92kg | 0002139 |

BOIS / ACIER

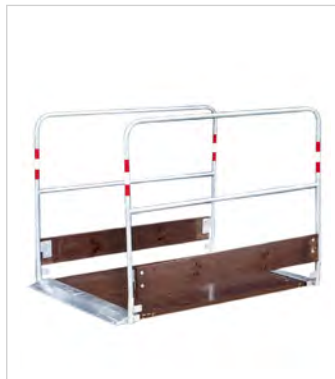

- En acier et bois
- Largeur : 1000mm
- Avec bandes réfléchissantes
- Surface antidérapante
- Rampes amovibles

| | Poids | Référence |
|--------|-------|-----------|
| 1700mm | 45kg | 0002132 |
| 2200mm | 55kg | 0002133 |
| 2700mm | 70kg | 0002134 |
| 3200mm | 100kg | 0002135 |

PVC



Passerelle double avec barrières

- Polypropylène
- Couleur : jaune (RAL 1023)
- Légère
- Ultra-résistante
- Fond renforcé
- Rampes amovibles
- Possibilité de solidariser plusieurs passerelles

| | Dimensions | Référence |
|----------------------------------|-------------|-----------|
| Passerelle double avec barrières | 1600x1400mm | 0002749 |
| Passerelle simple avec barrières | 800x1400mm | 0002748 |
| Passerelle simple sans barrières | 800x1400mm | 0003463 |



- Avec 2 rampes en acier galvanisé
- Dimensions : 1650x1000x80mm

0001487

SÉPARATEURS DE TRAFIC



DES ÉLÉMENTS MODULAIRES ET VISIBLES

Les séparateurs modulaires de voie sont des dispositifs continus de séparation ou de délimitation et de guidage.

Ils constituent une barrière continue et ils sont, par construction ou par assemblage, constitués de deux couleurs alternées : rouge et blanc

Les séparateurs modulaire de voie comportent une surface rétro réfléchissante de couleur blanche, placée au minimum tous les deux mètres, et ceci, sur chaque face.

AVANTAGES :

■ PRATIQUE

- Séparateur bicolore : plus qu'un seul séparateur à gérer
- Lestage universel
- Forme empilable pour faciliter le transport et le stockage
- Système avec pièce de liaison intégrée
- Muni d'une poignée ergonomique
- Zone de préhension pour chariot élévateur

■ SÉCURISANT

- Très grande résistance aux chocs
- Bien visible grâce à son film rétro réfléchissant classe 2



Poignée ergonomique



Jonction en plastique intégrée



Modules empilables



Film classe 2

- Matière : Polypropylène
- Longueur : 1250mm
- Largeur : 400mm
- Hauteur : 750mm
- Poids : 9kg
- Coloris : 1 face rouge et 1 face blanche (teinté dans la masse)
- Film rétro réfléchissant Classe 2

| | Référence |
|----------------------|-----------|
| Séparateur | 0006240 |
| Réservoir de lestage | 0006241 |

SÉPARATEURS DE TRAFIC

NISSEN



- En polypropylène résistant aux UV
- Lestable avec du sable ou de l'eau
- Éléments réfléchissants intégrés (2 jaunes + 2 blancs)
- Bac intégré pour une lampe (Euro Nitra-Led)
- Remplissage facile par ouverture des séparateurs ou par le trou Ø88mm
- Dimensions : 1200xH800x400mm (longueur utile : 1100mm)
- 33 pièces par palette
- Poids : 8,5kg



| | |
|-------|---------|
| Blanc | 0002009 |
| Rouge | 0002010 |

ÉLÉMENTS DE GUIDAGE

ÉLÉMENTS DE GUIDAGE



- En plastique recyclé
- 2 modèles :
 - Classique (hauteur 500mm)
 - Surbaissé (hauteur 250mm)
- Longueur utile : 1000mm
- Avec tenons et mortaises pour permettre le raccord
- Teintes :
 - Naturelle (gris)
 - Colorée : rouge/blanc ou noir/jaune (à utiliser en alternance)
- À poser sur le sol ou à ancrer

| CLASSIQUE | Teinte | Longueur | Hauteur | Poids | Référence |
|------------------|-----------|----------|---------|-------|-----------|
| Élément de début | naturelle | 1000mm | 500mm | 45kg | 0003773 |
| | colorée | 1000mm | 500mm | 45kg | 0006034 |
| Élément central | naturelle | 1250mm | 500mm | 52kg | 0003771 |
| | colorée | 1250mm | 500mm | 52kg | 0006033 |
| Élément de fin | naturelle | 1000mm | 500mm | 45kg | 0003772 |
| | colorée | 1000mm | 500mm | 45kg | 0006035 |

| SURBAISSÉ | Teinte | Longueur | Hauteur | Poids | Référence |
|------------------|-----------|----------|---------|-------|-----------|
| Élément de début | naturelle | 1000mm | 250mm | 25kg | 0005393 |
| | colorée | 1000mm | 250mm | 25kg | 0004611 |
| Élément central | naturelle | 1250mm | 250mm | 33kg | 0004536 |
| | colorée | 1250mm | 250mm | 33kg | 0004610 |
| Élément de fin | naturelle | 1000mm | 250mm | 25kg | 0005394 |
| | colorée | 1000mm | 250mm | 25kg | 0004612 |



08

EQUIPEMENT DE VOIRIE

Les produits de ce chapitre sont des alliés incontournables en matière de sécurité routière. Ils sont spécialement conçus pour améliorer la visibilité des obstacles et des endroits qui nécessitent une vigilance particulière de la part des automobilistes. Leur utilité a maintes fois été prouvée aux abords des routes et parkings.

POTEAUX FLEXIBLES X-LAST



LA RÉVOLUTION X-LAST : FLEXIBLE ET ROBUSTE

Après plusieurs années de recherche et de développement, Sabacauchou présente un nouveau concept de potelets : Le Potelet X-last®.

Conçu dans une nouvelle matière exclusive avec des propriétés exceptionnelles, le Potelet X-last® offre une résistance et une flexibilité maximales.

Grâce à sa rigidité, il remplit à la perfection la fonction d'empêcher le passage de véhicules en zones interdites.

Mais c'est aussi sa flexibilité qui en fait un produit pratiquement incassable !



AVANTAGES :

■ ROBUSTE

Le Potelet X-last® a une durée de vie presque illimitée, vous n'aurez donc pas besoin de le remplacer.

■ SÉCURISANT

La flexibilité de ce produit nous permet de vous proposer le potelet le plus sécurisant comparativement à ceux existants en métal (qui sont plus dommageables pour les véhicules et les personnes).

■ FLEXIBLE

Sa flexibilité est un triple atout : cela minimise les dégâts causés au corps humain lors d'impacts ; empêche un véhicule de tourisme de stationner sur une zone interdite ; mais permet aux véhicules de secours de passer dessus.

■ UNE SOLUTION ÉCOLOGIQUE

Le potelet à mémoire de forme X-last® génère 50% d'impact de moins sur l'environnement que les potelets métalliques conventionnels.

X-LAST BALIZA ET BALIZA SIGN



MEILLEUR CHOIX

- > Grande flexibilité et résistance
- > Différents modes de fixations
- > Possibilité d'intégrer une facette

- Potelets à mémoire de forme certifiés CE
- Disponibles dans tous les coloris RAL
- Ø150mm
- 3 ou 4 bandes de film réfléchissant selon la hauteur
- Différents modes de fixation :
 - À sceller dans le sol
 - À visser sur platine
 - À insérer dans sol avec un socle d'amovibilité fourni avec clé
- Avec ou sans signal Ø400mm au choix (D1/D5/C1/...)

| | | |
|------------------------------|--------|---------|
| Baliza sans signal à sceller | 550mm | 0001759 |
| | 800mm | 0001763 |
| Baliza avec signal à sceller | 1050mm | 0001781 |
| | 1330mm | 0001785 |
| Socle d'amovibilité Ø150mm | - | 0001380 |
| | - | 0007217 |

Découvrez toute la gamme en page 53 de notre catalogue

POTEAUX FLEXIBLES KICKBACK



CE QUI DIFFÉRENCIE KICKBACK DES AUTRES SYSTÈMES SOUPLES AUTORELEVABLES ?

REDRESSEMENT IMMÉDIAT APRÈS UN CHOC

(système breveté anti-twist)

→ Le mécanisme autorelevable est composé d'un ressort en acier plastifié, d'un câble en acier inoxydable, d'une articulation en plastique durable et d'un socle solide. Sur ce mécanisme résistant aux chocs est monté un poteau en polyéthylène de 6mm d'épaisseur.

EFFICACITÉ PROUVÉE

→ à travers le monde dans des conditions de circulation sévère.

KICKBACK
CRASH-TEST
RÉUSSI

Visitez le site www.kickback.be pour découvrir les résultats des crash-tests. Kickback© est certifié CE et conforme à la norme américaine NCHRP 350, à la norme EN12767, classification NE4 : collision avec un véhicule de 900kg à 100km/h.

Situations dans lesquelles est recommandé l'usage du Kickback :

- Ilots, rétrécissements et obstacles dangereux, pistes cyclables
- Sorties, bifurcations
- Terrains industriels et entrepôts
- Parkings et garages

KICKBACK SIMPLE



- Poteau en polyéthylène Ø60mm résistant aux UV
- Teinté dans la masse (noir, jaune, blanc, rouge, vert)
- Avec ou sans bandes réfléchissantes
- Hauteur : 970mm
- Épaisseur : 60mm

| | |
|-------------------|---------|
| Avec bandes réfl. | 0001862 |
| Sans bandes réfl. | 0001854 |

KICKBACK AVEC MUSOIR



- Poteau en polyéthylène Ø60mm
- D1c ou D1d en PEHD Ø400mm film type 3 (DG)
- Musoir en PEHD 200x800mm film type 3 (DG) jaune fluo
- Simple ou double face
- Hauteur : 1470mm (pour une visibilité optimale)

| | |
|---------------------|---------|
| Simple face D1c | 0001849 |
| Simple face D1d | 0001850 |
| Double face D1c/D1d | 0002940 |

KICKBACK VÉLO



Kickback vélo

- Poteau autorelevable sans embase
- Dimensions : H800mm, Ø60mm
- 2 bandes réfléchissantes Film HI vert
- En polyéthylène blanc ; Tête plate avec logo Vélo vert sur Film HI 85x85mm

Séparateur de voie

- Dimensions (LxlxH) : 1016x200x50mm
- Conception en plastique robuste
- Couleur : vert (avec 2 réflecteurs blancs)
- Compatible avec tous nos poteaux Kickback

| | |
|----------------------------|---------|
| Séparateur Turf Curb | 0007255 |
| Kickback Vélo H900mm Ø60mm | 0007262 |

ACCESSOIRES



| | |
|--------------------------|------------|
| Embase fixe | 0001875 |
| Embase à fixation rapide | 0001880 |
| Goupille | 0001881 |
| Set de fixation | COMPSET001 |

POTEAUX FLEXIBLES SMARTFLEX

CARACTÉRISTIQUES :

- **FLEXIBLE MAIS ROBUSTE**
 - Se relève après un impact
 - Matériau de haute qualité
 - Résistant aux températures extrêmes
- **FACILE À INSTALLER ET À REMPLACER**
- **VISIBLE**
 - Pourvu d'un film réfléchissant type II
 - Embase munie de billes de verre en option



L'ALLIÉ D'UNE ROUTE SÛRE POUR TOUS

Conçu pour la route, le potelet flexible Smartflex a un effet préventif et réduit de manière significative les accidents de la route.

LES POTELETS FLEXIBLES SMARTFLEX SONT CERTIFIÉS CE ET EN12899



Tête plate

Tête bombée

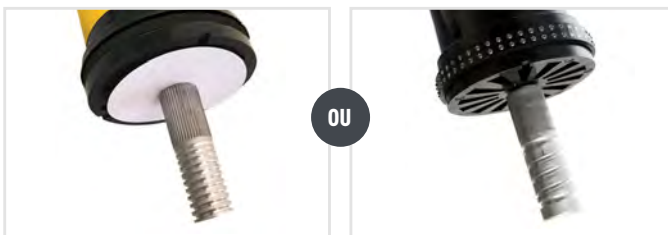

Embase classique

Embase avec billes réfléchissantes



Disponible en en différents coloris (Ø80mm uniquement)



En optionn : 1 collier de billes de verre réfléchissantes sur la base du potelet pour une visibilité accrue

Conception intelligente :

- Produit à l'aide de la technologie de moulage par injection de polyuréthane hautement flexible ;
- Résistant à plus de 1000 chocs ;
- Protégé contre les UV et la dégradation thermique ;
- Fabriqué conformément au règlement EN 12899-3 et certifié CE ;
- Feuille réfléchissante prismatique flexible à lentille prismatique résistante aux chocs pré-enduite d'un adhésif sensible à la pression. Elle dépasse les valeurs de réflectivité de l'ASTM Type III.



Le potelet existe aussi avec un éclairage Led intégré. N'hésitez pas à nous contacter pour un devis sur mesure.

| Daimètre potelet | Diamètre potelet | Tête | Bandes réfléchissantes Type 2 - HI | Couleur |
|------------------|------------------|-----------------|------------------------------------|--------------------------------|
| 400mm | 80mm | Plate ou bombée | 3 bandes réfléchissantes blanches | au choix (cf. page précédente) |
| 680mm | 80mm | Plate ou bombée | 3 bandes réfléchissantes blanches | au choix (cf. page précédente) |
| 800mm | 80mm | Plate ou bombée | 3 bandes réfléchissantes blanches | au choix (cf. page précédente) |
| 1000mm | 80mm | Plate ou bombée | 3 bandes réfléchissantes blanches | au choix (cf. page précédente) |
| 400mm | 110mm | Plate | 2 bandes réfléchissantes jaunes | au choix (noir, gris, vert) |
| 800mm | 110mm | Plate | 2 bandes réfléchissantes jaunes | au choix (noir, gris, vert) |

Sur demande - nous consulter



POTEAUX FLEXIBLES



BALISE SOUPLE

CE



- En plastique souple
- Hauteur : 750mm
- Diamètre : Ø200mm
- Film réfléchissant HI
- Livrée avec platine de scellement et douille
- Autres couleurs sur demande

| | |
|-------|---------|
| Rouge | 0002104 |
| Jaune | 0002106 |
| Vert | 0002105 |



Conforme Qualiroutes - approuvé par le Gouvernement wallon en date du 20/07/2011

BALISE AUTORELEVABLE PERSONNALISABLE (IKEA)



- En plastique souple
- Hauteur : 750mm
- Diamètre : Ø200mm
- Film réfléchissant HI
- Livrée avec platine de scellement et douille
- Autres couleurs et ajout de votre logo sur demande

0003667

POTELET FLEXIBLE



- En plastique souple
- Différentes hauteurs et coloris
- Diamètre : Ø80mm
- Film réfléchissant
- Fixation : par 3 vis/chevilles (fournies)

| Hauteur | Coloris | | Référence |
|---------|--------------|-----------|-----------|
| | Coloris | Référence | |
| 300mm | noir/jaune | 0002308 | |
| | blanc/rouge | 0002288 | |
| | orange/blanc | 0002284 | |
| 450mm | noir/jaune | 0002309 | |
| | blanc/rouge | 0002289 | |
| | orange/blanc | 0002285 | |
| 750mm | noir/jaune | 0002310 | |
| | blanc/rouge | 0002290 | |
| | orange/blanc | 0002286 | |
| 1000mm | noir/jaune | 0002311 | |
| | blanc/rouge | 0002291 | |
| | orange/blanc | 0002287 | |

MIROIRS DE VOIRIE



ASSUREZ UNE BONNE VISIBILITÉ SUR VOS ROUTES

Notre gamme de miroirs est très large, si bien que vous trouverez le miroir adapté à votre propre situation, que ce soit sur la voie publique, dans le domaine de l'industrie, ou, encore, dans et autour de votre habitation.

Là où la visibilité pose problème, nous vous fournissons la solution.

NOTRE CONSEIL : La règle en vigueur est que la distance du spectateur par rapport au miroir détermine la taille du miroir. Parfois, un miroir plus petit sera suffisant, ou, au contraire, il faudra peut-être opter pour un plus grand modèle.



- Garantie : 2 ans pour les miroirs en PMA/acrylique et en verre ; 5 ans pour ceux en polycarbonate
- Fixation pour poteau de Ø48 à 90mm
- Avec bandes réfléchissantes rouges

| | Dimensions | Distance d'observation | Angle de vue | Référence |
|-------------------|------------|------------------------|--------------|-----------|
| PMA/ ACRYLIQUE | 600x400mm | 15m | 90° | 0001804 |
| | 800x600mm | 20m | 90° | 0001805 |
| | 1000x800mm | 25m | 90° | 0001429 |
| | Ø600mm | 15m | 90° | 0001947 |
| | Ø800mm | 20m | 90° | 0001944 |
| POLYCARBONATE | 600x400mm | 15m | 90° | 0001807 |
| | 800x600mm | 20m | 90° | 0001433 |
| | 1000x800mm | 25m | 90° | 0001808 |
| | Ø600mm | 15m | 90° | 0001431 |
| | Ø800mm | 20m | 90° | 0001809 |
| VERRE | 600x400mm | 15m | 90° | 0005427 |
| | 800x600mm | 20m | 90° | 0004924 |
| | Ø600mm | 15m | 90° | 0004051 |
| | Ø800mm | 20m | 90° | 0003494 |

ACIER INOXYDABLE ANTI-CONDENSATION ET BUÉE

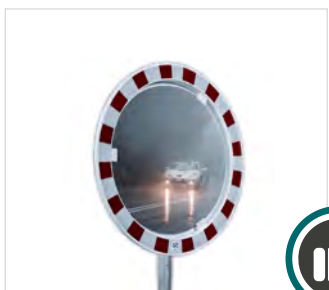

- Garantie : 5 ans
- Fixation pour poteau de Ø48 à 90mm
- Avec bandes réfléchissantes rouges

MEILLEUR CHOIX

- > Efficace en toutes conditions
- > Extrêmement résistant
- > Auto-nettoyant



| Dimensions | Distance d'observation | Angle de vue | Référence |
|------------|------------------------|--------------|-----------|
| 600x400mm | 15m | 90° | 0001949 |
| 800x600mm | 20m | 90° | 0001948 |
| Ø600mm | 15m | 90° | 0001432 |
| Ø800mm | 20m | 90° | 0001810 |
| Ø1000mm | 15m | 90° | 0003943 |

ACCESSOIRES



| | |
|------------------------------------------------|---------|
| Potence murale Ø76mm | 0003055 |
| Potence pour poteau pour fixation de 2 miroirs | 0003548 |

RALENTISSEURS



ILOTS DE DÉGAGEMENT

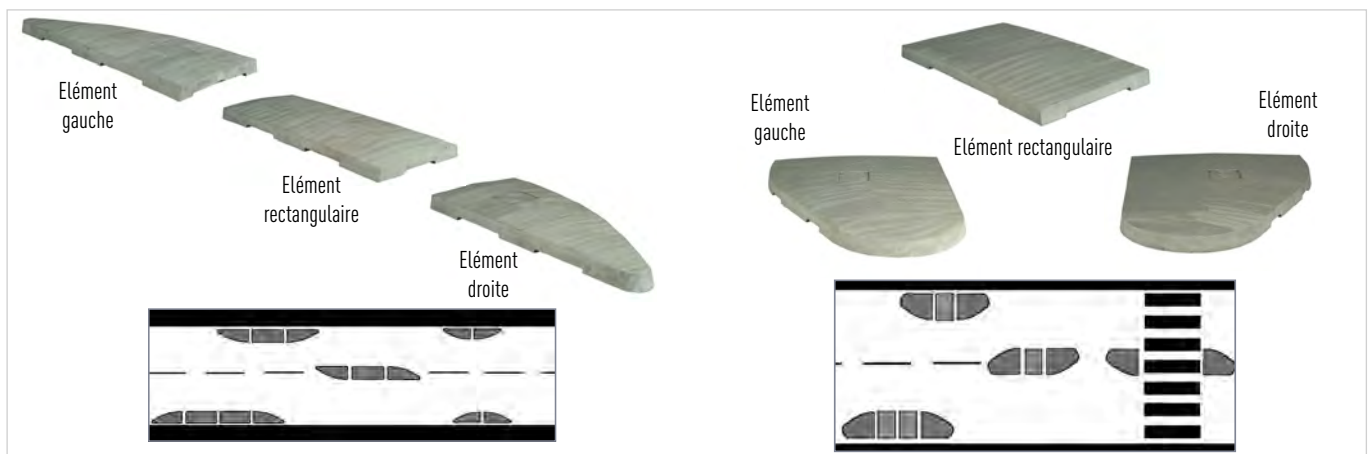

- Espace de 260x260mm au centre des éléments gauches, droites et demi-ronds pour permettre l'insertion d'un poteau de signalisation
- Pose simple et rapide

- Fixation : par tiges d'ancrage
- En plastique recyclé (**en option : peint en blanc réfléchissant**)
- Surface légèrement inclinée et bord incliné à 70°

| Îlot de ralentissement | | |
|-------------------------------|------------------------|---------|
| Elément gauche (gris) | 2000x800x120mm (97kg) | 0002875 |
| Elément droite (gris) | 2000x800x120mm (97kg) | 0001452 |
| Elément rectangulaire (gris) | 2000x800x120mm (100kg) | 0001453 |
| Elément gauche (blanc) | 2000x800x120mm (97kg) | 0002939 |
| Elément droite (blanc) | 2000x800x120mm (97kg) | 0002938 |
| Elément rectangulaire (blanc) | 2000x800x120mm (100kg) | 0001989 |

| Îlot de dégagement | | |
|-------------------------------|-------------------------|---------|
| Elément gauche (gris) | 2000x1600x120mm (210kg) | 0001450 |
| Elément droite (gris) | 2000x1600x120mm (210kg) | 0002876 |
| Elément rectangulaire (gris) | 1000x1600x120mm (120kg) | 0002933 |
| Elément gauche (blanc) | 2000x1600x120mm (210kg) | 0002937 |
| Elément droite (blanc) | 2000x1600x120mm (210kg) | 0002935 |
| Elément rectangulaire (blanc) | 1000x1600x120mm (120kg) | 0002934 |

COIFFES

Afin de parfaire le système, il est possible de compléter l'ensemble avec des coiffes équipées d'une signalisation fléchée à chaque extrémité.

Ces coiffes se mettent en place par simple emboîtement sur les éléments Ralentilor puis sont fixées par vissage sur ces mêmes éléments.

- Il existe 2 types de coiffes :
 - Type 1 pour les implantations à droite
 - Type 2 pour les implantations à gauche

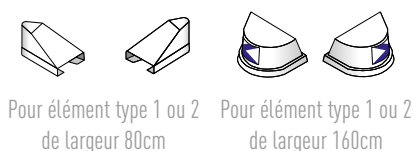

Pour élément type 1 ou 2 de largeur 80cm

Pour élément type 1 ou 2 de largeur 160cm

| Coiffes | |
|------------------------|---------|
| Type 1 - pour îlot 80 | 0008622 |
| Type 1 - pour îlot 160 | 0008624 |
| Type 2 - pour îlot 80 | 0008623 |
| Type 2 - pour îlot 160 | 0008625 |

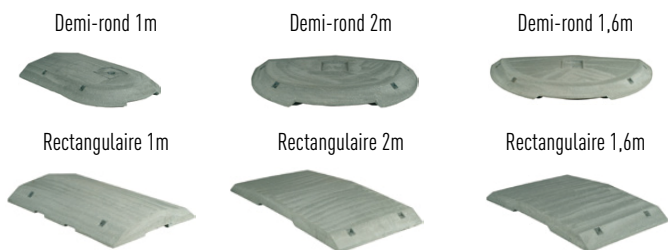
ILOTS CENTRAUX

- Caractéristiques identiques aux îlôts présentés sur la page ci-contre

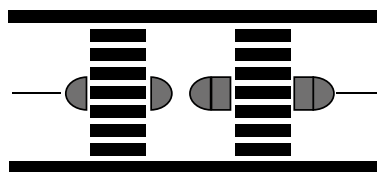

Exemple d'implantation

| Îlôts centraux | | |
|------------------------------------|-------------------------|---------|
| Élément demi-rond 1m (blanc) | 1500x1000x180mm (125kg) | 0006092 |
| Élément demi-rond 1,6m (blanc) | 1000x1600x160mm (115kg) | 0006041 |
| Élément demi-rond 2m (blanc) | 1000x2000x160mm (150kg) | 0006686 |
| Élément rectangulaire 1m (blanc) | 1500x1000x180mm (155kg) | 0006157 |
| Élément rectangulaire 1,6m (blanc) | 1000x1600x160mm (180kg) | 0006738 |
| Élément rectangulaire 2m (blanc) | 1000x2000x160mm (200kg) | 0008902 |

| Îlôts centraux | | |
|-----------------------------------|-------------------------|---------|
| Élément demi-rond 1m (gris) | 1500x1000x180mm (125kg) | 0007940 |
| Élément demi-rond 1,6m (gris) | 1000x1600x160mm (115kg) | 0007941 |
| Élément demi-rond 2m (gris) | 1000x2000x160mm (150kg) | 0008160 |
| Élément rectangulaire 1m (gris) | 1500x1000x180mm (155kg) | 0008961 |
| Élément rectangulaire 1,6m (gris) | 1000x1600x160mm (180kg) | 0008962 |
| Élément rectangulaire 2m (gris) | 1000x2000x160mm (200kg) | 0008963 |

BRISE-VITESSE

- En plastique recyclé - surface striée antidérapante
- Modules jaunes et noirs à utiliser en alternance
- 2 paires d'yeux de chat par élément
- 3 modèles de différentes hauteurs : 30, 50 ou 70mm
- Dimensions : Élément central : 500x500mm ; Extrémité : 250x500mm
- Fixations non comprises

| | |
|------------------------------------------|------------|
| Set de fixation pour élément central | COMPSET002 |
| Set de fixation pour élément d'extrémité | COMPSET003 |

| Hauteur | Élément central jaune | Élément central noir | Extrémité jaune | Extrémité noire |
|---------|-----------------------|----------------------|-----------------|-----------------|
| 30mm | 0002017 | 0002018 | 0002023 | 0002024 |
| 50mm | 0002019 | 0002020 | 0002025 | 0002026 |
| 70mm | 0002021 | 0002022 | 0002027 | 0002028 |

COUSSINS BERLINOIS
MODÈLE BELGE

Conforme à la [Circulaire Ministérielle du 3 mai 2002](#) relative aux dispositifs surélevés destinés à limiter la vitesse à 30km/h

- En caoutchouc vierge vulcanisé :
 - 4 éléments pour le modèle carré
 - 6 éléments pour le modèle rectangulaire
- Éléments reliés par pièces métalliques en H pour une durabilité plus élevée
- Équipé de dents de recoins (qualité 3M) et de 4 réflecteurs de nuit
- Excellente qualité
- Livré démonté avec ses accessoires dans une caisse solide
- Il est conforme à la législation belge : teinté dans la masse de couleur rouge brique avec un pourtour blanc et 6 triangles réfléchissants (3 à l'avant et 3 à l'arrière).

| | |
|------------------------|---------|
| 1800x2000x65mm (240kg) | 0002029 |
| 1800x3000x65mm (360kg) | 0002030 |

LIGNES-GUIDE



DES ÉLÉMENTS MODULABLES ET SÉCURISANTS

SÉPARATION DÉFINITIVE OU TEMPORAIRE

→ Les ligne-guides, plots et balisettes sont parfaitement adaptés aux séparations linéaires temporaires ou définitives.

VISIBILITÉ

→ Visibles de par leur couleur et leurs éléments réfléchissants, ils sécurisent efficacement les voiries.

ELEMENTS LINEAIRES, INDIVIDUELS ET BALISETTES ADAPTÉES



Plot d'extrémité femelle
800x242x80mm
14kg

0006648



Plot central
988x242x80mm
17kg

0002163



Plot d'extrémité mâle
800x242x80mm
14kg

0002164



Plot individuel
700x270x70mm
10,5kg

0002165



Plot individuel
420x260x70mm
4,5kg

0002166



Plot individuel
800x242x80mm
14kg

0002167

- Film Type 2 (H1) strié rouge/blanc
- Simple (strié gauche ou droite) ou double face (strié gauche/droite ou droite/droite)
- Plusieurs dimensions disponibles



Réflecteur

Strié gauche

Strié droite

| Dimensions | Simple face | |
|------------|-------------|---------|
| | Gauche | Droite |
| 125x370mm | 0002145 | 0002146 |
| 125x530mm | 0002149 | 0002150 |
| 166x710mm | 0002153 | 0002154 |

| Dimensions | Double face | |
|------------|---------------|---------------|
| | Gauche/Droite | Droite/Droite |
| 125x370mm | 0002143 | 0002144 |
| 125x530mm | 0002147 | 0002148 |
| 166x710mm | 0002151 | 0002152 |

| | |
|------------------------------|---------|
| Réflecteur à billes de verre | 0002155 |
| Set de fixation | 0002156 |

PLOT GUIDE 700

Le plot guide permet de marquer physiquement les espaces à signaler

- Dimensions : 690x260xH80mm
- Poids : 10kg
- Matière : PVC recyclé
- Coloris : Jaune ou blanc

AVANTAGES :

- Réflecteur avant et arrière de série
- Poignée ergonomique avant et arrière
- Empilable sans pale
- Empilable en carré de 4 plots avec pale
- Résistant aux chocs
- Système de changement de pale simple et rapide
- Matière 100% recyclée
- 100% recyclable



Plot guide 700mm jaune

0008615

tire-fond + cheville plastique 16x140mm

0008616

MINI K5C

Pale type K5C (avec poignée de série)

- Largeur : 120mm
- Hauteur : 630mm
- Épaisseur : 4mm
- Poids : 0,3kg
- Film : Rétroréfléchissant classe 2

AVANTAGES :

- Biosourcé
- Légèreté
- Flexibilité
- Matière d'origine végétale (90%)
- 100% recyclable



| | | |
|-------------------------|---------|---------|
| Pale 12cm droite | 1 face | 0008617 |
| Pale 12cm droite | 2 faces | 0008618 |
| Pale 12cm gauche | 1 face | 0008619 |
| Pale 12cm gauche | 2 faces | 0008620 |
| Pale 12cm gauche/droite | 2 faces | 0008621 |

PLOTS LUMINEUX



MITY 2



- En polycarbonate
- Alimentation solaire, avec cellule crépusculaire
- 102x85xH20mm
- Lumière blanche led - Mono-directionnel (2 leds)
- Avec 2 catadioptrés acrylique
- Portée : 300m
- À coller

0002398

PLOT SOLAIRE À VISSER



- Plot solaire à leds
- Boîtier aluminium
- 6 leds blanches
- Bi-directionnel
- À visser
- P06

0002399

SOLAR GROUND



- En aluminium
- Alimentation solaire, avec cellule crépusculaire
- 106x83xH51mm
- Lumière fixe ou clignotante (2 modèles différents)
- 1 direction
- À encastrer

0003132

PLOT EN FONTE SMART LED



- En aluminium
- Alimentation : panneau solaire haute efficacité et batterie au lithium
- Ø135xH50mm
- Visuel : à partir de 800m
- Couleur LED: rouge, blanc, jaune, bleu et vert
- Bi-directionnel
- À encastrer
- Certifié CE

0008389

RÉFLECTEURS



PLOT DE ROUTE



- En verre trempé
- Réflexion 360°
- Luminosité > 300mcd
- Ø100mm
- Hauteur : 45mm
- À encastrer et à coller

0001893

PLOT DE BORDURE



- En verre trempé
- Réflexion 360°
- Luminosité > 80mcd
- Ø50mm
- Hauteur : 50mm
- À encastrer au moyen d'un carottage spécial à 2 diamètres

0001892

PLOT RÉFLÉCHISSANT



- En plastique
- 100x90x15mm
- À coller
- Corps blanc + 1 catadioptré de chaque côté

| | |
|---------------------------|---------|
| Catadioptrés blanc/blanc | 0002570 |
| Catadioptrés orange/blanc | 0002569 |

FLEXWAY / CATAPHOTE DEMI-LUNE



- En PVC
- Avec 2 catadioptrés réfléchissants : 1 orange 40x180mm à l'avant et 1 blanc 40x180mm à l'arrière

| | |
|------------------------------------------------|---------|
| À sceller en terrain meuble (ht totale 1100mm) | 0001845 |
| À visser avec selle de fixation (ht 740mm) | 0001846 |

CATADIOPTRE PLASTIQUE



- En plastique rétro réfléchissant
- À coller ou à visser (2 perforations aux extrémités)
- Différentes dimensions et coloris

| | |
|-------------------|---------|
| 40x180mm - blanc | 0002157 |
| 40x180mm - orange | 0002158 |
| 40x180mm - rouge | 0002159 |
| 80x120mm - blanc | 0002160 |
| 80x120mm - orange | 0002161 |
| 80x120mm - rouge | 0002162 |

CATADIOPTRE ALUMINIUM

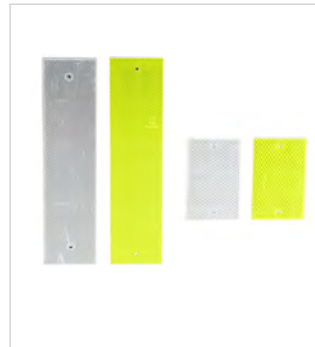

- Plaque alu recouverte de film adhésif réfléchissant de type 3 (DG)
- À coller ou à visser (2 perforations aux extrémités)
- Différentes dimensions et coloris
- Possibilité de sur-mesure

| | |
|-------------------|------------------|
| 100x400mm - blanc | 0004589 |
| 100x400mm - jaune | R14PT3FJTROUS |
| 70x110mm - blanc | R70110PT3BTROUS |
| 70x110mm - jaune | R70110PT3FJTROUS |

PLOT RÉFLÉCHISSANT ALUMINIUM



- Corps en aluminium
- 100x100x21mm
- 3 billes de verre réfléchissantes de chaque côté
- Tige d'ancrage : Lg 50mm

0007338

PLOT RÉFLÉCHISSANT ALUMINIUM



- Corps en aluminium
- 100x100x19,8mm
- Longueur des boulons d'ancrage : 50mm
- À encastrer et à coller
- Verre réfléchissant : blanc, ambre, rouge, bleu, vert
- Deux faces (orange/blanc)

0004472

PLOT RÉFLÉCHISSANT PLASTIQUE



- En plastique à usage permanent
- Couleurs : blanc, vert, orange, rouge, bleu, jaune
- 100x100x1mm
- Corps avec poignets, à coller
- Verre réfléchissant : blanc, rouge, bleu, jaune

| | |
|------------|---------|
| Une face | 0004797 |
| Deux faces | 0004473 |

SÉPARATEUR DE LIGNE



- Pour routes, parkings et chantiers
- Dimensions : 220x150x285mm
- Hauteur de la base : 25mm
- Corps en caoutchouc : blanc, jaune, orange
- À coller
- Verre réfléchissant
 - Base : blanc, ambre, rouge, bleu
 - Corps : blanc, ambre, rouge

0006316

RÉFLECTEURS

CATADIOPTRE POUR GLISSIÈRE MÉTALLIQUE



- En plastique blanc + 2 catadioptrics 80x120mm (orange/blanc)
- Catadioptrics ultra réfléchissants
- À clipser sur la glissière

0004948



- En plastique gris + 2 catadioptrics trapézoïdaux de 55,25mm² (orange/blanc)
- Catadioptrics ultra réfléchissants : 950cd/lux
- Flexible et pliable

0003044



- En acier galvanisé, épaisseur 2mm
- À visser
- 115x73mm
- Verre réfléchissant : blanc, ambre, rouge

0006288



- En plastique, adapté à la plupart des rails métalliques standards
- À visser
- 145x66mm
- Corps : noir
- Verre réfléchissant : blanc, rouge

0007310

CATADIOPTRE POUR NEW JERSEY



- En plastique blanc + 2 catadioptrics 80x120mm (orange/blanc)
- Catadioptrics ultra réfléchissants
- À visser

0007273



- En plastique noir + 2 catadioptrics 77x117mm (orange/blanc)
- Catadioptrics ultra réfléchissants : 950cd/lux
- Base flexible qui s'adapte aux surfaces incurvées
- À visser

0001955

PLOT RÉFLÉCHISSANT POUR NEW JERSEY

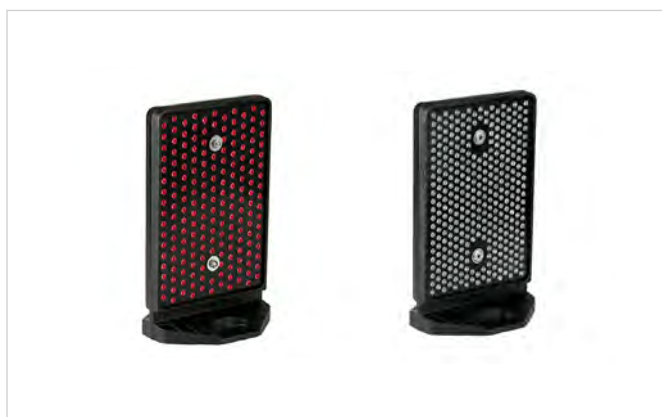

- Réflecteur flexible à haute visibilité, pour toutes les barrières en béton standard ou sur des glissières de protection profilée
- En plastique
- À visser
- 158x88mm
- Corps et insert noirs
- Verre réfléchissant : blanc, jaune ou rouge

Top Economy (188 réflecteurs)

0007311

Top Classic (346 réflecteurs)

0007312

CATADIOPTRE ANTI-GIBIER



- Système d'avertissement visuel, déviant les phares de véhicule en approche vers le bord de la route
- En plastique
- 184x81x60mm
- Couleur : noir
- Couleur de réflecteur : blanc / bleu

0006302

GLISSIÈRES DE SÉCURITÉ

COMMENT CHOISIR VOTRE GLISSIÈRE DE SÉCURITÉ ?

NORME EN VIGUEUR

Assurez-vous d'abord que le dispositif de retenue répond à la norme EN 1317 et à la certification CE, toutes deux obligatoires dans ce domaine.

Avec la certification CE, vous avez :

- L'assurance qu'un produit est testé par un laboratoire d'essais certifié et conforme à la norme NF EN 1317
- La garantie que ses composants sont identiques à ceux utilisés lors de l'essai de type initial
- La maîtrise de la traçabilité lors de la production
- Le contrôle suivi du fabricant par un organisme certificateur extérieur

PERFORMANCES

Pour déterminer le niveau de retenue nécessaire, il faut observer 3 paramètres : le poids du véhicule, la vitesse et l'angle de choc.

Le niveau de retenue se traduit par une nomenclature T, N, H, L (tableau disponible sur demande).

La largeur de fonctionnement (W) correspond à la déformation maximale de la glissière après l'essai le plus violent ; elle s'exprime de W1=0.6m à W8=3.5m (voir illustration de droite).

Attention de ne pas confondre la largeur de fonctionnement avec la déflexion dynamique (voir ci-dessous pour comprendre la distinction).

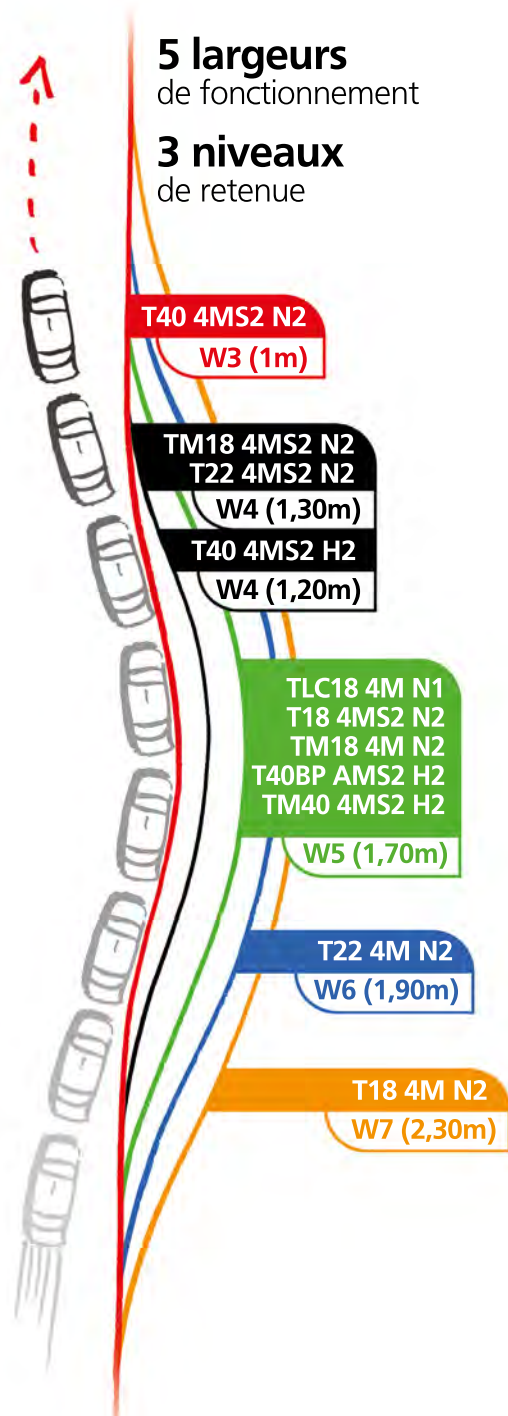

| CONFIGURATION EN ACCOTEMENT | NIVEAU DE RETENUE MINIMAL |
|-------------------------------------|---------------------------|
| Vitesse entre 70 et 90km/h | N1 |
| Vitesse ≥ 90km/h | N2 |
| Accotement réduit | N2 |
| Obstacle saillant | N2 |
| Dénivelé important | H2 |
| Danger pour les usagers / riverains | H2 |

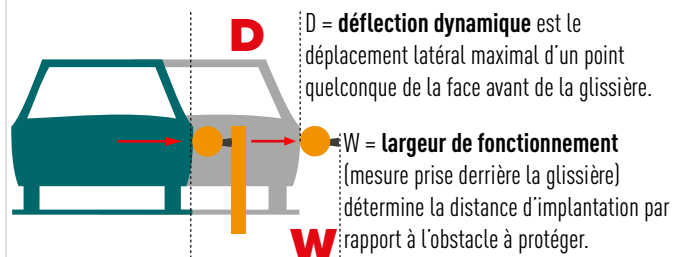

ASI = Indice de sévérité du choc détermine la violence du choc pour les passagers. Il est mesuré de A à C.

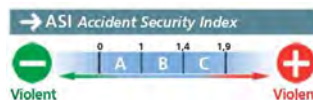

EQUIPEMENT DE VOIRIE

GLISSIÈRES DE SÉCURITÉ MIXTES BOIS/MÉTAL

T22



- Modèle à la fois performant et économique
- Adapté aux conditions d'implantations plus contraignantes

T18



- Un grand classique diffusé dans le monde entier et qui a fait ses preuves ; plus de 4000km posés en France et ailleurs
- Protège l'usager et l'environnement

T40



- La première glissière L2 (H2+N2)
- Pour véhicules lourds
- Faible déformation devant les obstacles et les forts dénivelés

TM40



- Niveau de retenue H2 - ASI A
- Pour véhicules lourds
- Faible déformation devant les obstacles et les forts dénivelés

| | Lisse | Renfort face arrière | Poteau | Niveau de retenue | Largeur de fonctionnement | Déflexion dynamique | Indice de sévérité |
|-------------|-------------------------------|----------------------|--------------------|-------------------|---------------------------|---------------------|--------------------|
| T18 4M | rondin complet Ø180mm - Lg 4m | U | C100 (tous les 4m) | N2 | W7 (2,30m) | - | A (ASI ≤ 1.0) |
| T18 4MS2 | rondin complet Ø180mm - Lg 4m | U | C100 (tous les 2m) | N2 | W5 (1,70m) | - | A (ASI ≤ 1.0) |
| TM22 4M | demi-rondin Ø220mm - Lg 4m | U | C100 (tous les 4m) | N2 | W6 (1,90m) | 1,80m | A (ASI ≤ 1.0) |
| TM22 4MS2 | demi-rondin Ø220mm - Lg 4m | U | C100 (tous les 2m) | N2 | W4 (1,30m) | 1,00m | A (ASI ≤ 1.0) |
| TM40 4MS2 | 2 demi-rondins Ø220mm - Lg 4m | U | IPE 140 | H2 | W5 (1,60m) | 1,50m | A (ASI ≤ 1.0) |
| T40 4MS2 | 2 demi-rondins Ø220mm - Lg 4m | U | IPE 140 | H2 | W4 (1,20m) | 0,80m | A (ASI ≤ 1.4) |
| T40 4MS2 | 2 demi-rondins Ø220mm - Lg 4m | U | IPE 140 | N2 | W3 (1,00m) | 0,50m | A (ASI ≤ 1.4) |
| T40 4MS2 BP | 2 demi-rondins Ø220mm - Lg 4m | U | IPE 140 | H2 | W5 (1,50m) | 1,30m | A (ASI ≤ 1.1) |



SÛRETÉ DES ABORDS



GARDE-CORPS PIETONS

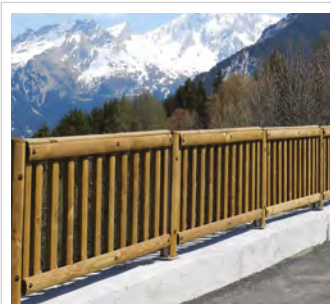

T100

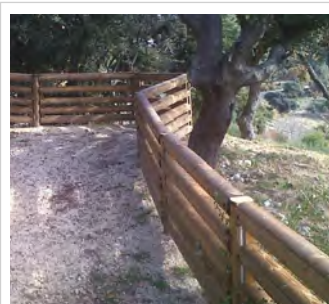

T100H



T140

- Grande souplesse de pose dans les courbes et les pentes
- Ajustement pratique pour fin de file
- Pièces en acier galvanisé

CLOTURE

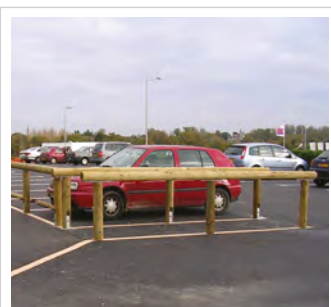

LAVANDOU



LOUVIGNY



AQUITAINE

- Canalisation et sécurisation du trafic
- Protection des piétons

PASSERELLE PIETONS

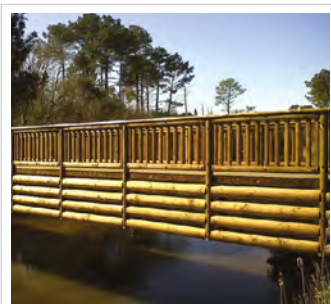

HIRSON



MONTFORT



CAMARGUE

- Légèreté et haute résistance
- Esthétique et durable
- Note de calcul selon les Euro codes
- Conseils et coordination pour mener à bien l'ensemble du projet

CHEMINEMENT ET ACCES PMR



PANNEAU



LAME



PILOTIS

- Adaptation optimale à la configuration du terrain
- Mise en œuvre facile et rapide
- Conforme aux recommandations pour les personnes à mobilité réduite



BLOCS PARKING

BLOC PARKING BPE



- Structure en tube acier galvanisé Sendzimir Ø50mm avec bandes réfléchissantes à coller
- Dimensions : 836x356x458mm
- Sabots en aluminium moulé
- Pose facile
- U de scellement non fourni
- Modèle disponible également en version Amortichoc® pour absorber la poussée d'un véhicule manœuvrant

4 SYSTÈMES D'OUVERTURE :

- Serrure poussoir avec clés différentes (3 clés fournies) ou clés identiques (3 clés fournies)
- Serrure clé triangle de 8 (1 clé triangle fournie)
- Serrure acceptant une clé passe (clé passe en option)
- Cadenas amovible

MODÈLE CLASSIQUE

| | |
|----------------------|---------|
| Clés identiques | 0001837 |
| Clés différentes | 0001836 |
| Clé triangulaire | 0001838 |
| Par cadenas (fourni) | 0004289 |

AVEC AMORTICHOC

| | |
|------------------|---------|
| Clés identiques | 0006285 |
| Clés différentes | 0003168 |

BUTÉE DE PARKING



- Caoutchouc vierge
- Disponible en 4 longueurs : 500, 915, 1300 et 1830mm
- Largeur : 150mm
- Hauteur : 100mm
- Fixations non incluses
- Chaque élément est muni de réflecteurs, bandes antidérapantes orange ainsi que de 2 passes câbles de 20mm



ACCESSOIRE DE FIXATION

| | |
|-------------------------------|---------|
| Tige d'ancrage longueur 360mm | 0002705 |
|-------------------------------|---------|

| Dimensions | Couleur | Référence |
|----------------|------------|-----------|
| 500x150x100mm | noir/jaune | 0005575 |
| 915x150x100mm | noir/jaune | 0008938 |
| 1300x150x100mm | noir/jaune | 0008936 |
| 1830x150x100mm | noir/jaune | 0008937 |

| Dimensions | Couleur | Référence |
|----------------|------------|-----------|
| 915x150x100mm | noir/blanc | 0002699 |
| 1300x150x100mm | noir/blanc | 0002701 |
| 1830x150x100mm | noir/blanc | 0002703 |

NOS RÉALISATIONS





Poncelet

MOBILIER URBAIN - SIGNALISATION

Rue de l'Arbre Saint-Michel, 89 - 4400 Flémalle

Tel +32 4/341.21.53

info@poncelet-signalisation.be

www.poncelet-signalisation.be