

# CATALOGUE PRODUITS



**MOBILIER URBAIN**



**SIGNALISATION STATIQUE**



**SIGNALISATION DYNAMIQUE**



**MARQUAGE**



**EQUIPEMENT DE CHANTIER LUMINEUX**



**EQUIPEMENT DE CHANTIER NON LUMINEUX**



**EQUIPEMENT DE VOIRIE**

[WWW.PONCELET-SIGNALISATION.BE](http://WWW.PONCELET-SIGNALISATION.BE)

**Poncelet**

MOBILIER URBAIN - SIGNALISATION





Créée en 1959, la société **Poncelet Signalisation** n'a cessé de se développer et d'élargir sa gamme de produits.

D'abord spécialisée dans la reproduction de plans d'architecte, la société effectue un tournant à 180° et se concentre alors sur la vente et la pose de **signalisation routière**. Début des années 2000, la société déploie ses activités dans un nouveau secteur en pleine croissance : l'aménagement des espaces urbains. La vente de **mobilier urbain** se développe alors très rapidement et prend, au fil du temps, toujours plus de place dans l'offre de la société.

Grâce à notre expérience et notre expertise, nous nous positionnons aujourd'hui comme **un partenaire de choix pour tous vos projets de signalisation, d'aménagement et d'équipement des espaces publics et voiries**.

Que vous soyez une administration communale, un entrepreneur en travaux publics, un bureau d'études ou d'architecture, vous trouverez dans notre large gamme de produits tout le nécessaire pour aménager, signaler et sécuriser les routes et les espaces publics !

 Rue de l'Arbre Saint-Michel, 89  
4400 Flémalle - Belgique

 [info@poncelet-signalisation.be](mailto:info@poncelet-signalisation.be)

 +32 4/341.21.53

**RESTONS CONNECTÉS**

@PonceletSignalisation   
Poncelet Signalisation SA 







## NOS ATOUTS

Acteur majeur de la signalisation routière et du mobilier urbain en Wallonie et à Bruxelles, notre société s'est développée ces dernières années autour de 3 grands axes :

### • QUALITÉ

Nous veillons à la qualité de nos **partenaires**, mais aussi **de nos produits** : la diversification de notre gamme nous permet de vous proposer des produits qualitatifs à des prix compétitifs, grâce notamment aux partenariats durables que nous entretenons avec nos fournisseurs.

### • SERVICE

La **proximité** avec nos clients est au cœur de notre philosophie. Notre équipe commerciale sillonne les routes de Wallonie et Bruxelles pour mieux cibler vos attentes. Notre **personnel se tient à votre disposition** pour vous faire profiter de l'expérience et de la connaissance approfondie des produits et réglementations en matière d'équipement de voirie. Enfin, nous disposons également d'une **équipe de placement** pouvant intervenir sur vos chantiers.

### • EXPERTISE

Dans l'élaboration de notre assortiment, **qualité et expertise** sont nos maître-mots. Nous sommes continuellement à la recherche de produits toujours plus performants pour vous proposer l'offre la plus adaptée à vos besoins. Dans un environnement en perpétuelle évolution, nous mettons un point d'honneur à vous proposer des solutions réactives et performantes en tenant compte des trois concepts ci-dessus.

Le présent catalogue se veut non exhaustif tant notre gamme est vaste. N'hésitez pas à nous interroger pour toute demande même si le produit recherché ne figure pas dans cet ouvrage. Notre équipe est là pour vous aider !

Vous pouvez également consulter notre site internet [www.poncelet-signalisation.be](http://www.poncelet-signalisation.be).

Bonne lecture et à bientôt !



NB : Les photos de ce catalogue ne sont pas contractuelles



# SOMMAIRE

## 01 MOBILIER URBAIN 5

BANCS ET BANQUETTES	6
ENSEMBLES PIQUE-NIQUE	15
CORBEILLES	18
CORBEILLES DE TRI	24
CORBEILLES D'HYGIÈNE CANINE	25
BARRIÈRES DE VILLE	26
BARRIÈRES POUR ÉCOLES	28
BORNES TÊTE DIAMANT	29
POTELETS EN ACIER	30
POTELETS EN INOX	32
POTELETS EN FONTE	33
POTELETS À MÉMOIRE DE FORME X-LAST	34
BORNES RÉTRACTABLES	36
ARCEAUX VÉLOS	37
RATELIERS VÉLOS	38
ABRIS VÉLOS INDIVIDUELS	39
ABRIS VÉLOS	40
STATION DE RÉPARATION VÉLOS	41
ABRIS BUS	42
SOLUTIONS POUR FUMEURS	43
JARDINIÈRES	44
PROTECTIONS D'ARBRES	48
SIGNALISATION TOURISTIQUE ET D'INFORMATION	50

## 02 SIGNALISATION STATIQUE 53

INTRODUCTION A LA SIGNALISATION ROUTIÈRE	54
PANNEAUX	56
MUSOIRS	60
STATIONNEMENT	60
PLAQUES DE RUE	61
POTEAUX	62
FIXATIONS	63
SOCLES ET DOUILLES	64
PIEUX D'ANCRAGE	65
FILMS ADHÉSIFS	67
ANNEXE : AGW DU 16/12/2020	68

## 03 SIGNALISATION DYNAMIQUE 69

RADAR PRÉVENTIF	70
PANNEAUX À LEDS	71

## 04 MARQUAGE 73

PEINTURE ROUTIÈRE	74
MARQUAGE PRÉFORMÉ	76
JEUX	78
BOMBES ET CRAIES	80

## 05 EQUIPEMENT DE CHANTIER LUMINEUX 81

LAMPES	82
ÉQUIPEMENTS POUR VÉHICULES	84
FEUX TRICOLORES	85
ÉCLAIRAGE PORTATIF	86

## 06 EQUIPEMENT DE CHANTIER NON LUMINEUX 87

BALISES	88
RUBALISES	88
CÔNES	89
TRIPODES	90
BARRIÈRES	92
PASSERELLES	94
PASSE-CÂBLES	95
SÉPARATEURS DE TRAFIC	95

## 07 EQUIPEMENT DE VOIRIE 97

PERSONNAGES PRÉVENTIFS 3D TOM & LILY	98
POTEAUX FLEXIBLES X-LAST	99
POTEAUX FLEXIBLES KICKBACK	100
POTEAUX FLEXIBLES POLE CÔNE	101
POTEAUX FLEXIBLES	103
COUSSINS BERLINOIS	103
MIROIRS DE VOIRIE	104
RALENTISSEURS	105
LIGNES-GUIDE	106
ÉLÉMENTS DE GUIDAGE	107
PLOTS LUMINEUX	107
RÉFLECTEURS	108
GLISSIÈRES DE SÉCURITÉ	110
SÛRETÉ DES ABORDS	112
SOLUTIONS DE PARKING INTELLIGENTES	113
BLOCS PARKING	114





# 01

## MOBILIER URBAIN

Le choix du mobilier urbain ne doit pas se faire au hasard... Omniprésent dans notre quotidien, il remplit bien des fonctions. Il apporte aux usagers confort, hygiène, protection et information. Il crée du style et construit l'identité du lieu dans lequel il se trouve. Bien consciente de tous ces enjeux, notre équipe est votre meilleure conseillère !



# BANCS ET BANQUETTES



## AFFINITÉ - SOLUTION D'AMÉNAGEMENT

Affinité, c'est une solution d'aménagement composable au design épuré qui offre de nombreuses possibilités pour sculpter le paysage urbain.

Modules droits ou courbes, variabilité du sens d'alignement des lattes, avec ou sans dossiers, installation isolée des assises ou en configurations multiples, longueurs, formes et couleurs selon votre créativité...

Affinité vous permet de laisser libre cours à votre imagination pour créer un espace en phase avec les usages. L'élégance du dessin, la légèreté des lignes, la discrétion des assemblages des modules Affinité offrira à vos aménagements une lisibilité raffinée, qualifiante et positive !

La douceur des profilés de bois des assises Affinité sera source de confort et d'agrément.



Le Mobilier Urbain

### AFFINITE

#### MODÈLE DROIT AVEC PLANCHES HORIZONTALES



0003536

0003538

#### MODÈLE DROIT AVEC PLANCHES VERTICALES

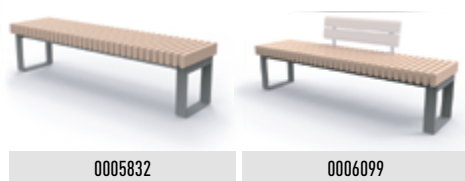

0005832

0006099

#### MODÈLE COURBE AVEC PLANCHES VERTICALES

2 rayons de courbures standard R. ext : 5m ou R. ext : 1,53m

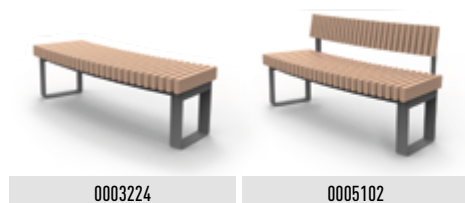

0003224

0005102

#### CONFIGURATEUR AFFINITÉ N'HÉSITEZ PAS À NOUS CONSULTER POUR CRÉER VOTRE DESIGN GRÂCE À NOTRE CONFIGURATEUR



Créez les ambiances, enlancez les arbres, ouvrez des trames sinusoidales, affirmez les perspectives... et plus... Si Affinité !



Idee configuration 1



Idee configuration 2



Idee configuration 3

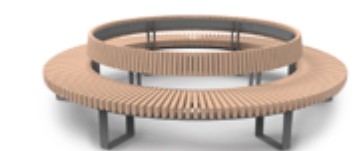

0004631

DESIGNATION	IMAGE	QTE
<b>ASSESS COURBE - PETIT RAYON</b> Composé de 21 supports métalliques et 27 planches bois Rayon intérieur = 2,00 m Rayon extérieur = 2,20 m Longueur = 2,00 m		0
<b>ASSESS COURBE - GRAND RAYON</b> Composé de 21 supports métalliques et 27 planches bois Rayon intérieur = 4,24 m Rayon extérieur = 5,00 m Longueur = 2,00 m		0
<b>ASSESS DROITE - 2 places</b> Composé de 2 supports métalliques et 27 planches bois Longueur = 2,22 m Largeur = 0,40 m		0
<b>ASSESS DROITE - 3 places</b> Composé de 2 supports métalliques et 27 planches bois Longueur = 2,77 m Largeur = 0,40 m		0
<b>PIED en acier</b>		0
<b>Éléments de fixation</b> Composé de 2 supports métalliques et 3 planches bois Longueur = 0,60 m Largeur = 0,60 m		0
<b>1/2 DOSSIER à planches bois horizontales</b> Pour assise droite et assise courbe GRAND RAYON uniquement		0
<b>DOSSIER COURBE à planches bois verticales</b> uniquement pour assise courbe		0
<b>NOMBRE D'ÉLÉMENTS TOTAL</b>		0



**IDYLLE**

La gamme Idylle se caractérise par son confort étudié et son design soigné. Elle comprend divers éléments de mobilier urbain, tous plus conviviaux les uns que les autres.

- Le fauteuil rotatif est un système ingénieux en acier et bois exotique. Son unique point de scellement permet une rotation 360° qui offre à l'usager la liberté de s'orienter comme bon lui semble. Il existe aussi en version fixe.
- Le banc et la banquette (étroite ou large) invitent à de nouvelles postures : s'asseoir de façon classique ou à califourchon, côte à côte ou dos à dos, s'allonger, improviser un pique-nique. Ils se composent de pieds en fonte et de bois exotique. Les fixations ne sont pas apparentes. Un capot en fonte vient recouvrir les vis de fixation des lattes.
- La collection est également complétée par des assises originales et ludiques "Feuilles" et "Fruits".



**CONFIGURATEUR IDYLLE**

N'HÉSITEZ PAS À NOUS CONSULTER POUR CRÉER VOTRE DESIGN GRÂCE À NOTRE CONFIGURATEUR PROPRE À CETTE GAMME

	Dimensions	Référence
Fauteuil rotatif en bois exotique	635x715xH835mm	0002807
Fauteuil fixe en bois exotique	635x715xH835mm	0005660
Banquette étroite en bois exotique	1780x365xH448mm	0004196
Banquette large en bois exotique	1780x692xH448mm	0005032
Banc en bois exotique	1780x707xH826mm	0004195
Banc en bois de frêne	1780x707xH826mm	0004417
Tabouret feuilles en bois exotique	1000x680xH448mm	0005034
Table haute en bois exotique	1780x860xH750mm	0005035
Table feuilles en bois exotique	1000x680xH750mm	0005750
Table fruits en bois exotique	ø800x750mm	0006160
Tabouret fruits en bois exotique	ø500x448mm	0005751

**CENTAURE**



- Ce banc en bois et en fonte a été étudié pour apporter un maximum de confort à l'usager
- 1961x615x738mm
- Poids : 90Kg

Latte en bois de frêne lasuré	0003348
Latte en bois exotique	0005844
Latte en plastique recyclé brun	0005522

**RUBBER CHAIR**



- Assise en caoutchouc
- Armatures en acier traités par zingage
- 4 points de scellement
- 1030x835x710mm
- Poids : 40Kg



0005661



# BANCS ET BANQUETTES



## APPROCHE CONTEMPORAINE ET QUALITATIVE DU MOBILIER URBAIN

- Matériaux de qualité et souci du détail
- Présence internationale
- Découvrez leurs gammes complètes sur



### LANDSCAPE COMPACT



- Module de construction pouvant être combiné à volonté
- Structure en acier galvanisé protégée de peinture thermodurcissable en poudre
- Assise et dossier formés en lames de bois tropical
- Fixation par tiges d'ancrage
- Modèles courbés convexe ou concave
- 2 possibilités de pieds :
  - bois en partie avant
  - bois en partie avant et arrière

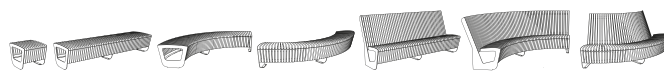

	Dimensions	Référence
Banquette 1 côté	2250x400xH440mm	0006142
Banquette courbe 1 côté	2345x400xH440mm	0006143
Tabouret 2 côtés	490x590xH450mm	0006144
Banquette 2 côtés	2250x590xH450mm	0006145
Banquette courbe 2 côtés	2575x590xH450mm	0006146
Chaise	490x740xH1000mm	0006147
Banc	2250x740xH1000mm	0006148
Banc courbe	2435x740xH1000mm	0006149

### PIXEL



- Mosaïque constituée d'éléments carrés
- Modulaires à l'infini
- Fixés à l'aide des boulons au sol
- Structure simple en acier galvanisé protégée par thermolaquage
- Assise en bois ou en grille d'acier

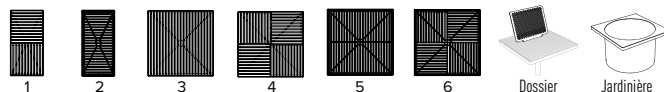

	Dimensions	Référence
Élément 1 (bois)	660x330xH435mm	0006161
Élément 2 (acier)	660x330xH435mm	0006162
Élément 3 (bois)	660x660xH435mm	0006163
Élément 4 (bois)	660x660xH435mm	0006372
Élément 5 (acier)	665x665xH435mm	0006164
Élément 6 (acier)	665x665xH435mm	0006369
Dossier pour assise bois	150x460xH340mm	0006167
Dossier pour assise acier	150x460xH340mm	0006168
Jardinière	665x665xH425mm	0006374

### LIMPIDO



- Structure en acier galvanisé, thermolaqué
- Fixation au sol robuste



	Dimensions	Référence
Chaise	510x755xH810mm	0004618
Banc	2000x755xH810mm	0005434
Tabouret	510x440xH450mm	0004529

### RIVAGE



- Structure en acier zingué, thermolaqué
- Assise en bois massif ou en acier



Rendez-vous page 118 pour voir l'une de nos réalisations avec ce produit

	Dimensions	Référence
Chaise (bois exotique)	1630x600xH935mm	0002727
Chaise (bois exotique) + tablette	1630x600xH935mm	0006184



**PORTIQOA**



- Parties latérales en alliage d'aluminium moulé
- Assise et dossier en lames de bois massif
- Fixation au sol par tiges d'ancrage
- Accoudoirs en option



	Dimensions	Référence
Tabouret	580x550xH430mm	0005706
Chaise	580x650xH770mm	0006173
Banquette	1820x550xH430mm	0003822
Banc	1820x650xH770mm	0003823

**MIELA**



- Parties latérales en alliage d'aluminium moulé
- Assise et dossier en lames ou en lamelles de bois massif
- Fixation au sol par tiges d'ancrage



	Dimensions	Référence
Chaise	590x645xH810mm	0005220
Banquette	1850x505xH445mm	0006042
Banc avec accoudoirs	1850x645xH810mm	0003373
Banc sans accoudoirs	1850x645xH810mm	0002853

**EMAU SOLO**



- Pieds en alliage d'aluminium recyclé  
→ 2 pieds sur la version Solo
- Assise et les dossiers, soit :  
→ en lames de bois exotique  
→ en acier galvanisé peint
- Avec ou sans accoudoirs (en acier galvanisé traité)
- Existe aussi en chaise et banquette



	Dimensions	Référence
Banc sans accoudoirs (bois exotique)	1815x625x800mm	0007303
Banc avec accoudoirs (bois exotique)	1815x625x800mm	0007304
Banc sans accoudoirs (acier)	1815x625x800mm	0007116
Banc avec accoudoirs (acier)	1815x625x800mm	0007115

**RADIUM**



- Structure en acier galvanisé, thermolaqué
- Assise constituée, soit :  
→ en tôle d'acier  
→ en planches en bois,  
→ en HPL



	Dimensions	Référence
Banc (bois)	2000x600xH785mm	0004187
Banquette (bois)	2000x420xH445mm	0003145
Tabouret (bois)	450x420xH445mm	0005723
Banquette (acier)	2000x420xH445mm	0006176

**INTERVERA**



- Structure en acier zingué
- Assise et dossier, soit :  
→ en lames de bois massif  
→ en ronds d'acier  
→ en acier inoxydable
- Scellement à enfouir



	Dimensions	Référence
Chaise (bois exotique)	600x560xH795mm	0006177
Banc (bois exotique)	1800x560xH795mm	0002845
Chaise (acier)	600x560xH795mm	0006178
Banc (acier)	1800x560xH795mm	0003484

**VERA**



- Structure en acier galvanisé, thermolaqué
- Assise et dossier, soit :  
→ en acier  
→ en acier inoxydable  
→ en lames de bois massif
- Fixation des pieds au sol de manière invisible



	Dimensions	Référence
Chaise (bois exotique) + accoudoirs	600x700xH820mm	0006118
Banc (bois exotique)	1800x700xH820mm	0002925
Banquette (bois exotique)	1800x400xH445mm	0003006
Banc (acier) + accoudoirs	1800x700xH820mm	0002885



# BANCS ET BANQUETTES

## SATELLITE



- Dossier en béton
- Assise en lamelles de bois
- Eclairage led en option
- Poids : 432kg
- Dimensions : 1500x695xH1500mm



0003945

## CONSTRUQTA



- Moulé en UHPC, un béton ultra-hautes performances
- Disponible en deux teintes de mélange de béton
- Poids : 483kg
- Dimensions : 2625x450xH470mm



0006179

## PORT



- À placer sur des murets en béton
- Système modulaire combinable :
  - versions avec dossier
  - versions sans dossier
- Ce banc est composé :
  - d'éléments latéraux en alliage d'aluminium,
  - d'un renfort
  - d'un système d'ancrage en acier galvanisé
  - d'une assise en bois tropical

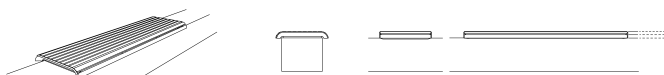

	Dimensions	Référence
Banquette 1 place	580x580xH70mm	0004202
Banquette 3 places	1820x580xH70mm	0002854

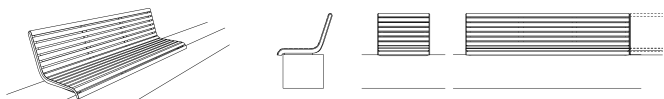

	Dimensions	Référence
Chaise	580x610xH460mm	0006180
Banc 3 places	1820x610xH460mm	0006181

## FORMA



- Pieds latéraux en béton gravillonné poli
- Assise en lame de bois exotique



	Dimensions	Référence
Banquette	1920x435xH430mm	0005729
Banc	1920x680xH800mm	0004607
Banquette courbe	1900x435xH430mm	0005727

## ANDROMEDA



- Différents modèles :
  - Large ou étroit
  - Tout béton ou avec du bois (résineux ou exotique)
  - Avec ou sans dossier
- Eclairage led intégré en option



Rendez-vous page 117 pour voir l'une de nos réalisations avec ce produit



\* en option avec accoudoirs



	Dimensions	Poids	Référence
Banquette classique	2000x500xH500mm	400kg	0002738
Banquette large	3000x750xH440mm	780kg	0003939
Banquette classique assise bois	2000x500xH565mm	400kg	0003203
Banquette large assise bois	3000x750xH500mm	800kg	0006185

**m magourban**

- Fabricant espagnol de renommée internationale
- Approche innovante et design du **moblier urbain en béton**
- Matériau très solide et résistant au vandalisme
- Nombreux coloris disponibles : béton brut, ciment gris, ciment blanc, acrylique rouge brique ou couleurs imitation pierre naturelle : pierre noire, pierre blanche, pierre rose, pierre verte

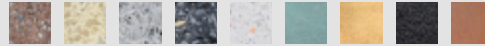
**RIPPLE**

- Béton préfabriqué petra 1 - imperméabilisé
- À poser ou à ancrer au sol avec de la résine époxy et des tiges d'ancrage

	Dimensions	Poids	Référence
Banquette béton sans dossier	2400x600xH450mm	680kg	0006186
Banquette béton sans dossier	3500x600xH450mm	870kg	0001987
Banquette béton avec dossier bois	2400x750xH700mm	940kg	0006189

**SASSI**

- Béton préfabriqué petra 1 - imperméabilisé
- À poser ou à ancrer au sol avec de la résine époxy et des tiges d'ancrage



	Dimensions	Poids	Référence
Banquette	2600x1140xH410mm	1300kg	0006086
Banc avec dossier	2600x1140xH790mm	1600kg	0006195

**TUBE**

- Béton préfabriqué petra 1 - imperméabilisé
- À poser ou à ancrer au sol avec de la résine époxy et des tiges d'ancrage



	Dimensions	Poids	Référence
Tabouret	600x600xH470mm	210kg	0006196
Chaise	600x800xH820mm	310kg	0006198
Chaise longue	600x1620xH820mm	510kg	0006200
Banquette	1630x600xH470mm	420kg	0006197

**ONA**

- Béton préfabriqué petra 1 - imperméabilisé
- À poser ou à ancrer au sol avec de la résine époxy et des tiges d'ancrage



Rendez-vous page 119 pour voir l'une de nos réalisations avec ce produit



	Dimensions	Poids	Référence
Banquette concave	2000x600xH540mm	900kg	0001985
Banquette convexe	2000x600xH540mm	880kg	001986
Banquette droite	2000x600xH540mm	700kg	0002980

**GHANDI COMBI**



- Moulé en UHPC, un béton ultra-hautes performances
- Ses bords arrondis lui confèrent un aspect doux et peu agressif



	Dimensions	Poids	Référence
Ghandi (sans jardinière)	2100x550xH450mm	335kg	0006199
Ghandi combi	2100x550xH450mm	750kg	0006203

**CRUSOE**

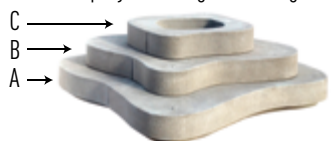
- Béton préfabriqué petra 1 - imperméabilisé
- À poser ou à ancrer au sol avec de la résine époxy et des tiges d'ancrage



	Dimensions	Poids	Référence
C (248L)	1590x800xH450mm	685kg	0006193
B (338L)	2430x1320xH450mm	1815kg	0006192
A (709L)	3300x1650xH450mm	3570kg	0006191











# BANCS ET BANQUETTES

GOVA<sup>®</sup> street  
PLAST

Et si vous choisissiez du mobilier urbain composé à **100% de plastique recyclé** (HDPE, LDPE et de PP) provenant notamment de bouteilles et sacs plastiques? Ce processus garantit une production plus respectueuse de l'environnement par rapport aux autres matières traditionnellement utilisées !

## AVANTAGES DU PLASTIQUE RECYCLÉ :

-  100% déchets plastiques
-  Coloré dans la masse
-  Sans échardes
-  Aspect naturel
-  Sans entretien
-  Complètement recyclable
-  Imputrescible
-  Graffiti s'enlève facilement
-  Résistant aux intempéries

### BONN

- 2 pieds en forme de G
- Planches de section 40x120mm (3 planches pour l'assise et 2 pour le dossier)
- Fixation par tiges d'ancrage (trou central Ø12mm sur les pieds)
- Mobilier teint dans la masse : pieds en noir, assise et dossier en vert, brun, noir, beige ou gris

	Dimensions	Poids	Référence
Banquette	1800x330xH440mm	50kg	0004269
Banc	1800x620xH780mm	83kg	0003779



### LONDON

- Banc avec ou sans dossier + table pour des endroits très fréquentés
- En plastique recyclé
- Plusieurs combinaisons possibles
- Disponibles en bancs formant un carré de 1800x1800mm
- Ancrage sur sol dur

	Dimensions	Poids	Référence
Banquette	1800x420xH450mm	51kg	0006398
Banc	1800x670xH770mm	87kg	0003851
Table	1800x640xH740mm	95kg	0003848



### CANVAS



- 2 pieds carrés (modèles 120 et 180) ou 3 pieds carrés (modèle 360)
- Assise composée de 5 planches 40x120mm fixées dans les pieds par leurs côtés
- Fixation par tiges d'ancrage (trou central Ø12mm sur les pieds)
- Mobilier teint dans la masse : pieds en noir, assise et dossier en brun, noir, beige ou gris

	Dimensions	Poids	Référence
Banc Canvas 180	1920x460xH680mm	74kg	0006399
Banquette Canvas 30°	1920x400xH450mm	61kg	0005838
Banquette Canvas 180	1920x400xH450mm	61kg	0004442



### MATRIX



- 2 pieds carrés
- Planches de section 40x120mm (3 planches pour l'assise et 2 pour le dossier)
- Fixation par tiges d'ancrage (trou central Ø12mm sur les pieds)
- Mobilier teint dans la masse : pieds en noir, assise et dossier en brun, noir, beige ou gris

	Dimensions	Poids	Référence
Banc	1940x640xH740mm	103kg	0003861
Banquette	1940x460xH430mm	63kg	0006401
Table pique-nique	1940x1800xH740mm	200kg	0003841



**ATLANTIC**

- Chaise longue en plastique recyclé
- Ancrage inclus
- Dimensions : 1160x450xH860mm
- Disponible en version monochrome ou bicolore (couleur du dossier et du siège au choix selon les coloris standards - à préciser lors de la commande)
- Poids : 75kg



0006421

**THE WAVE**

- Banc en plastique recyclé
- Pieds en acier galvanisé
- Dimensions : 3650x680xH660mm
- Poids : 200kg



0006422

**LEVEL X**

- Banc en plastique recyclé
- Poteaux ronds noirs, couleur des pieds au choix
- Ancrage dans terre meuble
- Dimensions : 1800x490xH850mm
- Poids : 78kg



0003852

**ALTAMIRA**

- Bancs invitant les passants à s'asseoir, se coucher et jouer
- Composé de 7 tranches fixées les unes aux autres
- En polyoléfine – à base de déchets plastiques ménagers recyclés



	Dimensions	Poids	Référence
Modèle 1	757x1514xH470mm	200kg	0006332
Modèle 2	753x1835xH470mm	281kg	0006333
Modèle 3	413x947xH470mm	97kg	0006334
Modèle 4	699x2422xH470mm	223kg	0006335

**BANC H**



- Composé de 2 éléments (avec ou sans dossier) qui peuvent être fixés les uns aux autres à l'infini
- Fixation au sol par tiges d'ancrage
- 3 éléments suffisent pour former une chaise ou un tabouret
- En polyoléfine – à base de déchets plastiques ménagers recyclés



avec dossier

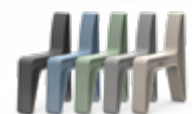

sans dossier



couleurs disponibles

	Dimensions	Poids	Référence
Élément avec dossier	140x600xH810mm	6,93kg	0006423
Élément sans dossier	140x600xH460mm	5,55kg	0006424
Élément de liaison avec dossier	-	-	0005716
Élément de liaison sans dossier	-	-	0006425



# BANCS ET BANQUETTES

## CONVIVIALE



- Structure en tube d'acier 40x40mm
- Assise et dossier en tôle perforée
- Ensemble peint sur zinc selon nos coloris standards
- Fixation par scellement direct



	Dimensions	Poids	Référence
Banc	2000x602xH850mm	42kg	0002679
Banquette	2000x450xH455mm	24kg	0003534

## PAGODE



- Structure en tube acier 80x80 mm peint sur zinc selon nos coloris
- Assise et dossier en bois exotique ép. 36mm, finition lasurée ; (chêne clair ou acajou)
- Fixation sur platine
- Tiges d'ancrage fournies



	Dimensions	Poids	Référence
Banc	2000x551xH750mm	50kg	0003672
Banquette	2000x377xH442mm	25kg	0005902

## TWIST



- Banc 3 places + tablette + chaise inversée
- 2900x605x800mm
- Poids : 159kg

0006026

## SILAOS® SPÉCIAL SÉNIOR



- Structure en tube acier 30x50mm peint sur zinc selon nos coloris
- Assise et dossier en chêne certifié PEFC ép. 36mm, finition lasuré acajou ou chêne clair
- Hauteur d'assise : 540mm
- Repose pieds 50x30mm
- Fixation sur platines, tiges d'ancrage fournies

	Dimensions	Poids	Référence
Banc	1800x576xH911mm	55kg	0007221
Chaise	600x576xH911mm	26kg	0007305

## ESTORIL



- Structure en tube d'acier Ø76mm
- Assise et dossier en tôle acier perforée de 2mm, cerclée d'un tube acier Ø38mm
- Ensemble peint sur zinc selon nos coloris
- 5 pommeaux décoratifs aux choix
- Fixation par scellement direct



	Dimensions	Poids	Référence
Banc	1800x345xH860mm	60kg	0004374
Banquette	1800x345xH450mm	41kg	0004241

## OPERA



- Pieds en fonte, peints au choix parmi nuancier RAL (satiné) ou Akzo Nobel (sablé)
- Assise et dossier composés de lattes en bois exotique de section 38x105mm
- Fixation par tiges d'ancrage

	Dimensions	Référence
Chaise	559x614xH832mm	0006345
Banc 2 places	1164x614xH832mm	0003704
Banc 3 places	1714x614xH832mm	0003659

# ENSEMBLES PIQUE-NIQUE



## RAUTSTER



- Structure en acier galvanisé traité avec revêtement en poudre
- Assise et table en planches de bois, tôle d'acier perforée, ronds d'acier ou HPL
- Fixé au sol ou pose libre

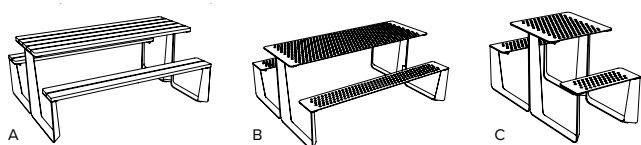

	Dimensions	Assises et table	Référence
(A)	1800x1400x780mm	planches de bois	0006750
(B)	1800x1400x750mm	tôle perforée	0007334
(C)	640x1400x750mm	tôle perforée	0007335

## TABLY



- Structure en acier galvanisé avec revêtement en poudre
- Plateau de table en planches ou lames de bois ou ronds d'acier
- Ancré sous le pavage
- Existe en version spéciale échecs

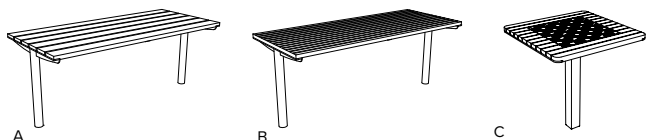

	Dimensions	Dessus de table	Référence
(A)	1800x795x725mm	planches de bois	0004645
(B)	1800x740x730mm	ronds d'acier	0003811
(C)	660x640x700mm	lames de bois avec un échiquier gravé	0004928



# ENSEMBLES PIQUE-NIQUE

## LIVE



La gamme Live répond à une multitude d'usages dans l'espace public. Il peut être un espace de travail à l'extérieur ou de pause et de détente, un lieu où on peut faire des jeux de société grâce aux 4 plateaux de jeux disponibles en option (l'échiquier, le jeu de dames, le jeu du morpion ou «Ne t'en fais pas»).

- Structure : en acier zingué
- Couleurs : à choisir parmi les nuances RAL standards
- Assise : bois exotique brut ou lasuré

	Dimensions	Assises et table	Référence
Table 4 assises	1800x1400x780mm	bois exotique	0006668
Plateau de jeu	-	-	0006667

## LINK



Link est une table collective, publique autour de laquelle s'asseoir, partager un instant. Elle s'allonge à l'infini grâce à son système modulaire : un module initial de 2 mètres de long, à compléter par des rallonges de 2 mètres, sans limite. Les assises se disposent librement autour et favorisent l'accessibilité.

- Structure : en acier galvanisé ou en acier zingué peint
- Bois de frêne ou bois exotique
- Couleurs : à choisir parmi les nuances RAL standards
- Assise : bois exotique brut ou lasuré

	Dimensions	Finition	Dessus de table
Table	2000x855x735mm	Bois de frêne	0005008
Banquette 3 places	1500x420x430mm	Bois de frêne	0005009

**MULTI BENCH**

- En béton UHPC
- Résistant aux intempéries et aux actes de vandalisme
- Couleur : ocre blanc



	Dimensions	Poids	Référence
Demi-table	2200x750x870mm	240kg	0007336
Table entière	2200x1740x750mm	480kg	0007337

**ROMA**

- Table pique-nique en plastique recyclé
- Jusqu'à 12 personnes
- Banquettes et table en 1 pièce
- Planches renforcées
- Ancrage sur sol dur

	Dimensions	Poids	Référence
Table	2500x2500xH800mm	240kg	0002851

**CHAMPETRE**



- Entièrement en bois (pin du nord imprégné sous pression)
- Composées de planches de section 45x95mm
- Pieds prolongés pour enfouissement dans le sol
- À sceller (pieds allongés)
- Rallonge en option pour accès facile pour fauteuils roulants
- Dimensions : 1800x1520xH750mm

0003412

**SYLVESTRE**

- En béton, imitation bois (3 coloris : frêne, chêne ou tilleul)
- Résistant aux intempéries et aux actes de vandalisme
- Avec perçages pour insertion d'un parasol
- Aucune arête saillante
- Stable et facile à installer
- Livré en kit avec visserie inox non apparente une fois le mobilier installé
- A poser sur le sol ou à ancrer

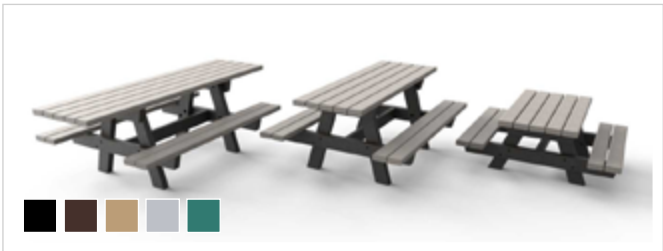
	Dimensions	Poids	Référence
Table 8 places	2000x1600xH780mm	530kg	0003206
Table 10 places	2400x1600xH780mm	605kg	0002968

**OSLO**

- Entièrement en plastique recyclé
- 2 pieds en forme de A fabriqués avec des planches de 50x120mm
- Table et assise composée de planches 40x120mm
- 2 modes de fixation disponibles : pieds prolongés de 400mm pour enfouissement dans le sol ou pieds à ancrer au sol avec écrous et tiges filetées M12 (non-inclus)

	Dimensions	Poids	Référence
Table Junior (pour enfants)	1200x1310xH550mm	83kg	0006427
Table	1800x1310xH760mm	154kg	0003847
Table XL (accès PMR)	2400x1310xH760mm	180kg	0004494

**SÉVILLE**

- Structure en fonte d'acier peinte sur zinc RAL 9005
- Lames de bois exotique ép. 36mm, finition lasurée chêne clair ou acajou
- Fixation par tiges d'ancrage fournies
- Existe en version avec accès PMR

	Dimensions	Poids	Référence
Table	2000x1320xH716mm	200kg	0003949
Table avec accès PMR	2000x1320xH716mm	200kg	0005581



# CORBEILLES



**sineu  
graff**

Le Mobilier Urbain

## PERSONNALISEZ VOTRE CORBEILLE

Notre partenaire Sineu Graff maîtrise l'ensemble de son process, ce qui nous permet de vous proposer des **motifs personnalisés**.

- Conçues pour répondre aux défis actuels des collectivités en matières de propreté urbaine, elles répondent avec un seul objet aux problématiques de déchets papiers, de déjections canines et de mégots de cigarettes. C'est une solution optimisée qui diminue le nombre d'interventions des agents, le nombre d'objets dans l'espace public et renforce la cohérence esthétique des aménagements.
- Les différentes découpes, le large choix de teintes et de textures, les options et fonctionnalités permettent aux corbeilles Sineu Graff d'allier l'esthétique au pratique.

### CONTEMPORAINE

#### Types



OU



→ Adaptez vos mobiliers de propreté à votre mode de collecte et faites face efficacement au volume de déchets du lieu d'implantation de corbeilles de propreté.

#### Motifs



→ Adaptez les fonctionnalités à vos besoins. Serrure, éteignoir, cendrier, sacs canins, bandeau de visibilité, sont autant de fonctionnalités qui vous permettent d'équiper les quartiers en fonction des besoins réels et ainsi, améliorer durablement le niveau de propreté des rues.

## 1 DESIGN

#### Contenant



OU

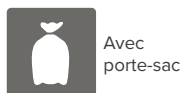

#### Taille

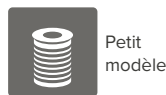

OU



#### Ouverture



OU



#### → AVANT



**255** mobiliers

#### → APRÈS



**108** corbeilles

## 2 OPTIONS

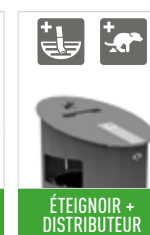
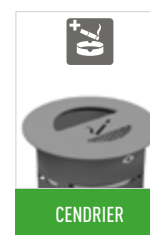
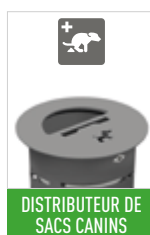

## 3 FONCTIONNALITÉS

## 4 RÉSULTATS

C'est simple d'être plus efficace ! "Optim" est un concept qui vous offre des solutions transversales pour optimiser vos mobiliers de propreté.

**I-APPS**
**L'I-APPS : UNE PLATEFORME DE GESTION AVANCÉE DE LA PROPRETÉ URBAINE**

Il améliore au fur et à mesure :

- La répartition des objets dans l'espace public en connaissance de cause,
- La pertinence des tournées,
- Le ressenti de propreté de la ville par les citoyens, en se donnant les moyens de connaître les zones sensibles, en évitant les contenants qui débordent, etc.

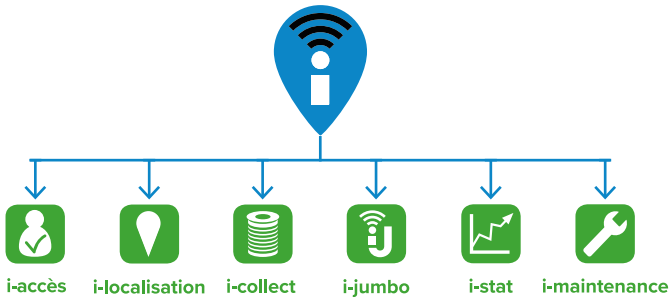

→ **I-ACCÈS** : Gestion des utilisateurs. Définit les droits d'accès et d'usage des fonctionnalités pour chaque utilisateur selon un identifiant et un mot de passe.

→ **I-LOCALISATION** : Gestion du parc des contenants. Définit l'identité, la gestion et l'exploitation de chaque contenant. Permet également de définir les territoires pour une tournée optimisée.

→ **I-COLLECT** : Gestion de la collecte des déchets. Aide à l'exploitation des ressources du service propreté (indicateurs, anomalies, statistiques, répartition sur le territoire, ...)

→ **I-JUMBO** : Gestion de la collecte des déchets spécifiques aux jumbo.

→ **I-STAT** : Gestion des données statistiques des collectes. Accès à des requêtes standards ou personnalisées (synthèse, tableaux de bords, anomalies, indicateurs de performance,...)

→ **I-MAINTENANCE** : Gestion des opérations de remise en état des contenants.

**JUMBO : POUBELLE CONTEMPORAINE AVEC CONTENEUR ENTERRÉ**
**• OPTIM'ISER LES RESSOURCES**

- Le Jumbo® multiplie le volume des corbeilles par 10, entraînant une diminution du nombre de collectes.
- La vidange des Jumbo® ne mobilise qu'un seul agent, les équipes de propreté peuvent être affectées à d'autres tâches.

**• OPTIM'ISER LE TRAVAIL DE L'AGENT ET LE VALORISER**

- Lors de la collecte des Jumbo®, l'agent n'est plus en contact avec les déchets, il ne manipule plus de charges lourdes, ses conditions de travail sont améliorées, ses missions valorisées.
- La collecte d'un Jumbo® s'effectue en moyenne en moins de 3 minutes (ouverture de la trappe, vidange, fermeture de la trappe).
- Une balayeuse de 5 m<sup>3</sup> peut contenir les déchets de 26 Jumbo®.

**• UNE COLLECTE MÉCANISÉE**

- La vidange du Jumbo® est mécanisée. La collecte des déchets s'effectue par aspiration, depuis la trappe de collecte, au moyen d'une balayeuse aspiratrice.
- Un flexible d'aspiration est fixé sur la balayeuse. Ce flexible permet de diriger les déchets pour optimiser la vidange.

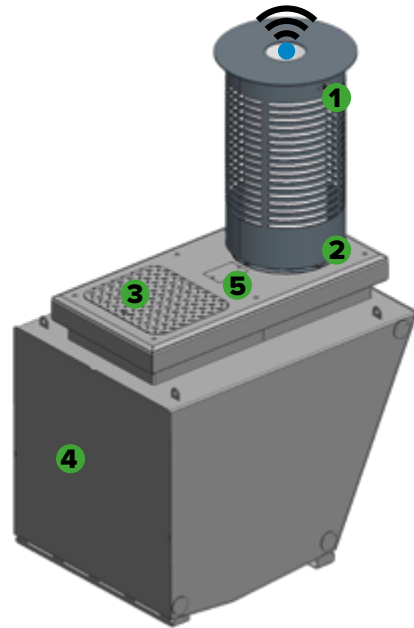
**1. UNE CORBEILLE**

Fixée sur le Jumbo par un anneau de liaison.

**2. UN ANNEAU DE LIAISON**

Fabriquée en acier galvanisé.

**3. UNE TRAPPE D'ASPIRATION**

en acier galvanisé. Elle est antidérapante et est équipée d'une serrure automatique.

**4. UN JUMBO**

Le jumbo est un contenant enterré étanche, de 750L, en acier galvanisé. Il est pourvu de quatre anneaux de manutentions.

**5. UN BOÎTIER ÉLECTRONIQUE (EN OPTION)**

Le contenant est équipé d'un boîtier électronique, fixé sur un emplacement. Ce boîtier permet de mesurer le taux de remplissage du Jumbo.

**TRANSMISSION DES DONNÉES**

Les mesures sont transmises à la plate-forme i-Jumbo qui stocke et exploite les données.

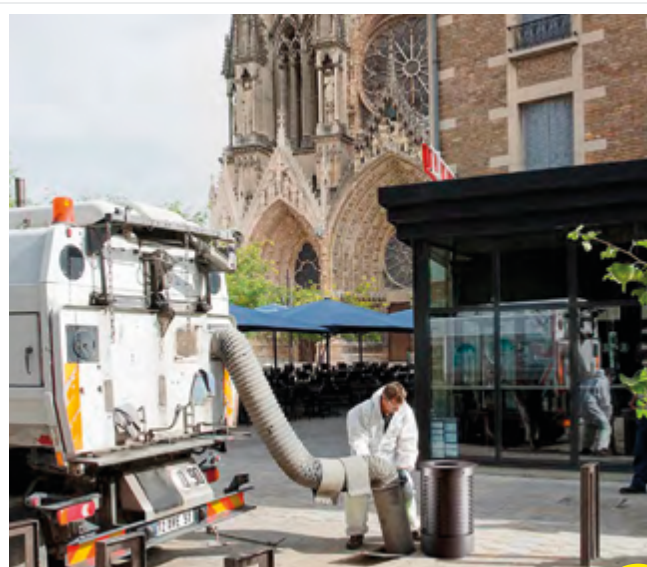

Rendez-vous page 119 pour voir l'une de nos réalisations avec ce produit



Prix sur demande



# CORBEILLES

## MINIUM

- Structure en acier galvanisé peint, habillage en profilé d'aluminium anodisé ou en lamelles de bois, châssis et couvercle en alliage d'aluminium moulé
- Fixation murale ou sur pieds - plusieurs versions de pieds
- Bac intérieur
- Capacité : 45L ou 60L
- Avec ou sans couvercle

Corbeille avec couvercle - Bac intérieur en plastique 45L	Référence
(A) Revêtement 4 profilés aluminium extrudés - Fixation sur plaque acier à sceller	0002883
(B) Revêtement 4 profilés aluminium extrudés - Fixation à poser sur le sol et ancrages	0005675
(C) Revêtement en lamelles de bois exotique - Fixation sur socle en béton à poser sur le sol et ancrages	0005741
(D) Revêtement en lamelles de bois exotique - Fixation sur 2 pieds et ancrages	0006428



## QUINBIN

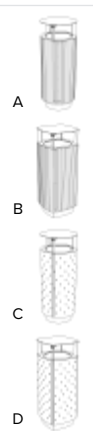

- Structure en acier galvanisé peint, habillage en bois, tôle perforée en acier
- Bac intérieur en acier galvanisé
- Capacité : 50L
- Cendrier : en option
- Personnalisation possible grâce aux nombreuses variations :
  - Fixation sur pieds
  - Avec ou sans couvercle

Corbeille avec couvercle	Cendrier	Référence
(A) Revêtement en bois tropical	non	0007073
(B) Revêtement en bois tropical	non	0007306
(C) Revêtement en tôle d'acier perforée	non	0007307
(D) Revêtement en tôle d'acier perforée	non	0007308

## PRAX

- Structure en acier
- Porte verrouillable
  - en laminés haute pression avec possibilité de personnalisation du décor
  - en bois tropical
  - en tôle d'acier galvanisé
  - en resysta (aspect bois - recyclé et recyclable - fait à partir de fibres naturelles)

	Bac intérieur	Référence
(A) Corbeille avec revêtement en bois tropical	45L	0002857
(B) Corbeille avec habillage en tôle d'acier perforé	45L	0004944
(C) Corbeille avec revêtement en bois tropical	120L	0004015
(D) Corbeille avec habillage en tôle d'acier perforé	120L	0002844



## LENA

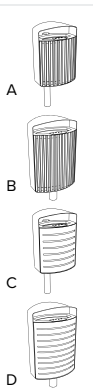
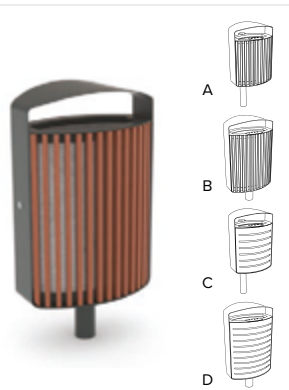

- Structure en acier
  - en bois massif
  - en tôle rainurée ou perforée
  - en acier galvanisé ou acier inoxydable
- Avec éteignoir et cendrier incorporés
- Sur pied (existe pour fixation murale)

	Bac intérieur acier	Référence
(A) Corbeille en bois tropical	30L	0004307
(B) Corbeille en bois tropical	70L	0003607
(C) Corbeille en tôle rainurée	30L	0005043
(D) Corbeille en tôle rainurée	70L	0003231

**CRYSTAL**

- Corps en acier galvanisé
- Eteignoir à cigarettes en inox et cendrier et réceptacle interne en tôle galvanisée
- Fixation par scellement

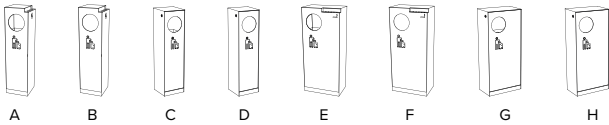

Corbeille	Capacité	Cendrier	Couvercle	Référence
A	32L	oui	non	0004208
B	32L	oui	oui	0003378
C	32L	non	non	0006431
D	32L	non	oui	0006432
E	55L	oui	non	0004209
F	55L	oui	oui	0003071
G	55L	non	non	0006433
H	55L	non	oui	0006434

**SWISSBIN**

- Structure en acier galvanisé peint
- Bac intérieur en acier galva
- Capacité : 80L
- Fixation au sol par tiges d'ancrage



0003806

**NANUK**

- Structure en acier galvanisé, thermolaqué
- Cube sur pied central ou à poser au sol avec plusieurs types de revêtements
- Habillage au choix : lames de bois rainurées, tôle d'acier galvanisée, tôle en acier inoxydable ou tôle en métal déployé galvanisée
- Couvercle avec cendrier et éteignoir disponible en option
- Capacité : 50L

Corbeille	Référence
(A) sur pieds avec revêtement en lamelles de bois tropical	0005552
(B) à poser au sol avec revêtement en lamelles de bois tropical + cendrier	0006437
(C) sur pieds avec revêtement en tôle découpée + cendrier	0003813
(D) à poser au sol avec revêtement en tôle découpée	0005411





# CORBEILLES

## RENDEZ-VOUS



- Habillage en bois
- Contenance : 55L
- Contenant : Bac intérieur en acier inox
- Fixation : à sceller par tiges d'ancrage



0006213

## TULIPE

- Structure en acier
- Couvercle incliné empêchant le dépôt de déchets sauvages
- Réducteur d'ouverture
- Fonctionnalités disponibles :
  - Cendrier
  - Eteignoir



	Capacité	Référence
Corbeille avec bac intérieur en inox	50L	0003290
Corbeille avec porte sac	70L	0006152



## V3000B



- En PEHD vert (en option : existe aussi en orange) ou en acier galvanisé brut ou laqué (RAL au choix)
- Capacité : 50L
- Cendrier en option
- Avec logo
- Poids : 2,5kg (PEHD) / 6,3kg (acier)
- Avec réducteur d'ouverture

PEHD vert	0004988
Acier galva + peint RAL	0001457

## KOPENHAGUE



- En acier galvanisé brut ou laqué (RAL au choix)
- Capacité : 70L
- Vidage par le bas
- En option :
  - cendrier
  - réducteur d'ouverture
- Avec logo
- Poids : 13,4kg

0001461

## CAPITOLE



- En acier
- Capacité : 50L
- Bac intérieur en acier galva, amovible avec 2 poignées
- En option : cendrier, séparateur d'ouverture, arceau en acier galvanisé
- RAL standards : 6009, 5010, 5011, 7016, 9007, 3000, 1003, 2004

Corbeille classique	0001455
Cendrier	0002836

Séparateur d'ouverture	0002832
Arceau en acier galvanisé	0002834

## OMNIPOLE



- Robuste et compacte
- Capacité : 55L
- Acier anti-corrosion
- Couvercle avec 2 ouvertures réduites +/- 100x130mm
- Fixation sur poteau ou mural

0001463



### IBIZA

- En Polyéthylène avec protection UV
- Sceau intérieur en polyéthylène
- Verrouillage par clé
- Dimensions: 400x600xH1090mm
- Capacité : 80L
- Poids : 12kg
- Fixation par ancrage au sol
- Choix couleur RAL : 3020, 5005, 6029, 7021, 8017, 5004, 2004, 1026



0004997

RAL 7021



RAL 8017



RAL 1026



RAL 3020



RAL 6029



RAL 5004



RAL 2004



RAL 5005



### DINOVA



- En PEHD
- Capacité : 50L
- Avec éteignoir à cigarettes
- Fixation murale ou sur poteau
- Poids : 2,5kg
- En option : cendrier, réducteur d'ouverture

Dinova verte	0001448
Dinova orange	0001927
Dinova grise	0002580

### CLASSIQUE



- En PEHD
- Capacité : 50L
- Avec éteignoir à cigarettes
- Fixation murale ou sur poteau
- Dimensions : 445x340xH750mm
- Poids : 7kg

Cuve verte / couvercle vert	0001399
Cuve grise / couvercle orange	0005319
Cuve grise / couvercle vert	0005376

### PRIMALINEA



- Cuve, couvercle et support en polyéthylène injecté haute densité (PEHD) colorés dans la masse
- Traité contre les rayons UV
- Capacité : 50L
- Poids : 6kg
- Eteignoir et cendrier en option
- Coloris : Gris Madrid
- Autres coloris sur demande : Vert kaki, Bleu Madrid, Vert Anglais

Corbeille Gris Madrid	0003094
Poteau + gaine Gris Madrid	0003095

### MORVAN



- En Polyéthylène indéformable avec protection UV
- Bac intérieur en acier galvanisé équipé de poignées
- Pose murale ou sur poteau
- Fermeture par serrure à clé triangulaire
- Capacité : 40L
- Poids : 7kg

Corbeille	0004286
Poteau Ø60mm	0004760

### ELEGANT



- En PEHD coloré dans la masse
- Fixation sur poteau via colliers de serrage inclus
- Capacité : 50L
- Dimensions : 460x390xH845mm
- En option : cuve transparente, fixation murale, personnalisation avec picto/logo sur cuve

Corbeille bordeaux/gris	0003438
Corbeille vert/gris	0006453
Corbeille bleu/gris	0006454

### JUPITER



- En plastique recyclé (PE/PP)
- Capacité : 70L
- Dimensions : 520x480xH900mm
- Fixation par ancrage au sol
- Teinté dans la masse : corps noir /porte beige, brune, grise, noire ou verte
- Poids : 80kg

Pour sac plastique	0002782
Avec seau intérieur	0005017



# CORBEILLES DE TRI

## MULTIMINIUM

- Structure en acier et toiture en aluminium peint
- Bac intérieur en tôle pliée zinguée - Volume : 3x50L
- Dimensions : 905x350xH1010mm
- Ouverture par clé triangulaire 9mm
- Sur platine permettant le placement de tiges d'ancrage

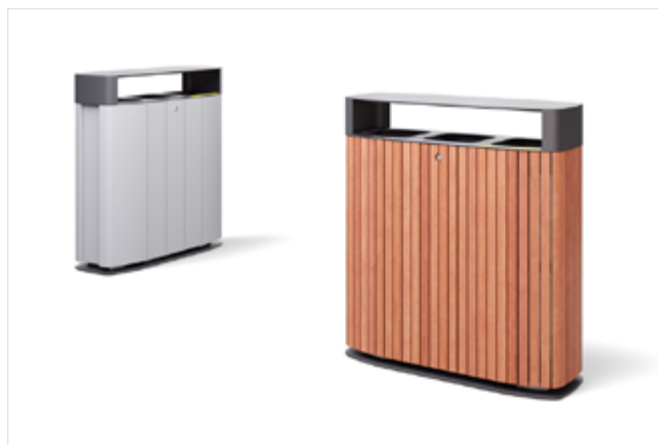

	Poids	Référence
Corbeille habillage en aluminium anodisé	71kg	0004108
Corbeille habillage en bois tropical	77kg	0005435

## QUINBIN



- Cadre en acier zingué thermolaqué
- Toit : découpes laser dans tôle d'acier
- Dimensions : 1070x400xH940mm
- Sceaux intérieurs en plastique PEHD - Volume : 3x50L
- Ouverture par clé triangulaire 9mm
- Fixation par tiges d'ancrage

	Poids	Référence
(A) Corbeille habillage en tôle d'acier perforée	55kg	0007399
(B) Corbeille habillage en lames de bois tropical	59kg	0007398

## CRYSTAL

- Le corps en acier galvanisé
- Eteignoir à cigarettes en inox
- Cendrier et réceptacle interne en tôle galvanisée en option
- Fixation par scellement

Corbeille	Capacité	Cendrier	Capot	Référence
A	3x32L	oui	oui	0006309
B	3x32L	non	oui	0006320
C	2x32L + 1x50L	oui	non	0005037
D	2x32L + 1x50L	oui	oui	0005055

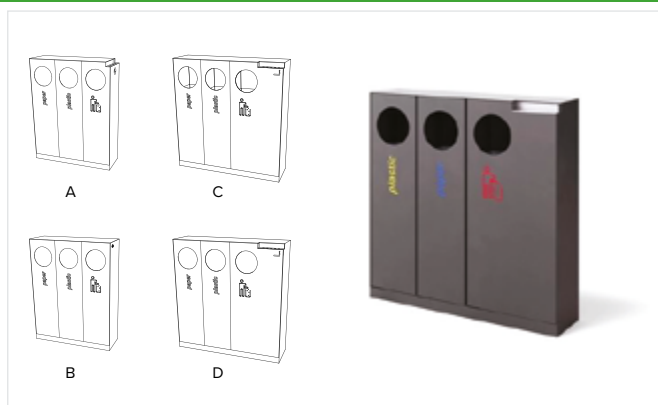

## TULIPE



- En acier au design d'inspiration végétale
- Couvercle incliné et ouverture réduite
- Dimensions : 890x485xH885mm
- En option :
  - Éteignoir à cigarettes
  - Cendrier



	Contenance	Référence
Corbeille avec porte-sac	2x70L	0005763
Corbeille avec bac intérieur et cendrier	2x70L	0005633



FENIX



- Structure et poteau en acier - Panier, couvercle et chapeau en plastique 100% recyclé (LLDPE)
- Basculement des bacs par clé triangulaire
- Capacité : 50L par panier
- Face rainurée avant anti-affichage
- En option : personnalisation avec logo communal, pictogramme ou texte
- Couleur des couvercles : gris, bleu, orange
- Taille : Ø645xH1140mm
- Capacité : 50L par panier
- Poids : 36kg

Corbeille + poteau	0006279
Socket en béton préfabriqué	0006280
Platine à sceller	0006281
Anneau porte sac (pour les 3 bacs)	0006282
Autocollant explicatif	0006283

GUYENNE



- Sur poteau Ø76mm
- À sceller
- 4 pommeaux au choix
- Capacité : 40L
- Couvercle réducteur
- Bac intérieur
- Serrure triangulaire

Corbeille initiale + poteau pommeau boule	0006461
Corbeille complémentaire	0005517
Kit 3 autocollants pédagogiques	0005518

CORBEILLES D'HYGIÈNE CANINE

CRYSTAL



- Corps en acier galvanisé
- Peint selon nos coloris standard
- Avec capot de fermeture
- Capacité : 32L
- Fixation par scellement

0004619

DOG CENTER



- En acier avec arceau Ø38mm
- À ancrer au sol
- RAL au choix
- Avec fente inférieure pour prise facile des sachets
- Contenance : 200 sachets biodégradables 25x31mm (emballage de 100 sachets)

Dog center complet	0005544
Distributeur seul	0003601
Sachets - 100 pièces	0003603

STATION AVEC POTEAU

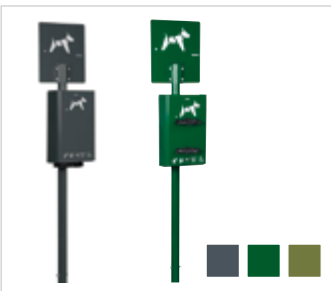

- En acier peint traité anti-corrosion
- Serrure à clé + plaque signalétique
- Ouverture frontale avec blocage du capot en position ouverte
- Liasse de 500 sacs par distributeur ou 2 emplacements pour rouleaux avec régulation du débit sac à sac (2x200 sacs)

	Gris manganèse	Gris RAL 7016	Vert RAL 6005	Vert RAL 6003	Sachets
Distributeur liasse	0006476	0002902	0005919	0003108	0003856
Distributeur rouleaux	0005342	0006473	0006474	0006475	0004460

STATION MURALE OU POUR POTEAU EXISTANT



- En acier peint traité anti-corrosion
- Serrure à clé
- Ouverture frontale avec blocage du capot en position ouverte
- Liasse de 500 sacs par distributeur ou 2 emplacements pour rouleaux avec régulation du débit sac à sac (2x200 sacs)

	Gris manganèse	Gris RAL 7016	Vert RAL 6005	Vert RAL 6003	Sachets
Distributeur liasse	0003107	0006467	0006466	0006465	0003856
Distributeur rouleaux	0004459	0006470	0006471	0006472	0004460



# BARRIÈRES DE VILLE



## LA BARRIÈRE CROIX DE SAINT ANDRÉ, UN GRAND CLASSIQUE

«Croix de Saint André» est le terme utilisé pour définir les barrières rectangulaires consolidées en leur centre par une croix. Ce modèle est très répandu en Europe.

Chez notre partenaire Procity, cette barrière se décline dans plusieurs variantes, vous offrant ainsi la possibilité de détourner ce grand classique en une version unique.

### CARACTÉRISTIQUES DES BARRIÈRES CROIX DE SAINT ANDRÉ PROCITY :

- En acier galvanisé peint sur zinc selon couleurs RAL standards
- Peuvent être rendues amovibles grâce à un kit d'amovibilité composé de 2 fourreaux dont l'un est verrouillable par clé triangle ; avec obturateur fixe pour sécuriser les trous lorsque les barrières ne sont pas en place ; avec réserve pour l'accumulation de sable et de poussières ; avec serrure protégée par cache basculant laqué noir

- 2 longueurs : 1072 ou 1572mm
- 3 cadres : simple croix, grillagé ou rosace
- Hauteur hors sol : 1000mm (hors pommeau)
- Poteaux : tube acier Ø76mm
- Finition : acier peint sur zinc selon nos coloris
- Fixation : scellement direct (platines en option)

#### GAMME DE COULEURS STANDARDS



\* Autre RAL, nous consulter

#### BARRIÈRE PROVINCE TOURNANTE

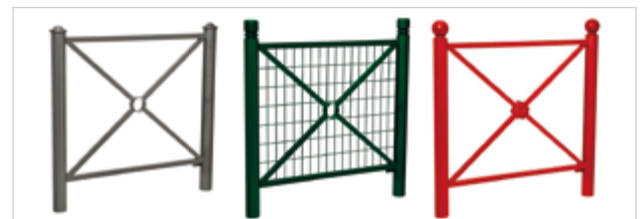

Rendez-vous page 117 pour voir l'une de nos réalisations avec ce produit

La barrière type «Croix de Saint-André» traditionnelle, élégante et bien dans son époque, aux multiples possibilités de composition. **Harmonisez votre mobilier grâce aux 5 pommeaux au choix.**



	City	Agora	Boule	Forum	Inox
Simple croix - longueur 1072mm	0003963	0006352	0002637	0005629	0006353
Simple croix - longueur 1572mm	0002645	0002644	0002646	0006354	0003427
Rosace - longueur 1072mm	0005605	0006355	0006356	0006357	0002591
Rosace - longueur 1572mm	0002969	0006358	0004900	0006359	0003893
Grillagé - longueur 1072mm	0006360	0006361	0005981	0006362	0005980
Grillagé - longueur 1572mm	0006363	0006364	0002647	0006365	0005979

Barrière province tournante, nous consulter

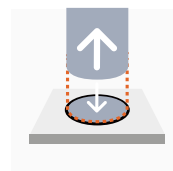

[Les barrières sont amovibles en option \(voir kit d'amovibilité p.27\)](#)

**HERITAGE**

Sa main courante en acier massif avec ou sans crosse, ses versions avec ou sans rosace, espacées ou en continu, multiplient les solutions d'implantation.

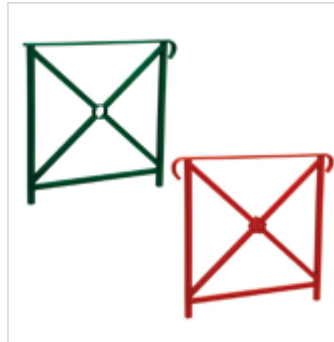

- 2 Longueurs : 800 ou 1500mm
- 2 cadres : simple croix ou rosace
- 3 mains courantes : sans crosse, simple crosse, double crosse
- Hauteur hors sol : 1000mm
- Poteaux : tube acier Ø35mm
- Finition : acier peint sur zinc selon nos coloris
- Fixation : scellement direct (platines en option)

	Sans crosse	Simple crosse	Double crosse
Simple croix - longueur 800mm	0003647	0003648	0003649
Simple croix - longueur 1500mm	0002639	0003650	0003651
Rosace - longueur 800mm	0006346	0006347	0006348
Rosace - longueur 1500mm	0006349	0006350	0006351

**CONVIVIALE**

- Cadre en tube acier 40x40mm et lisses horizontales 30x30mm
- Cintrage qui permet aux piétons de s'appuyer
- Peint sur zinc selon nos coloris standards
- Longueur : 1500mm
- Hauteur totale : 1280mm
- Pose par scellement direct
- Compatible avec un kit d'amovibilité
- Grillage en fil de Ø5mm pour le modèle grillagé

Conviviale	0004248
Conviviale grillagée	0003618

**LOSANGE**

- Hauteur hors sol : 1020mm
- Montants en tube acier 50x50mm et losange en 30x30mm
- Finition : acier peint sur zinc selon nos coloris
- Pose par scellement direct (platines en option)

1500mm	0002652
--------	---------

**KIT D'AMOVIBILITÉ POUR BARRIÈRE SERRUBLOC®**

Toutes ces barrières de ville deviennent amovibles grâce à ces kits de deux fourreaux d'amovibilité, dont l'un est verrouillable par clé triangulaire 11mm.

- Équipés d'un obturateur fixe, ils préservent la sécurité des passants lorsque la barrière n'est pas en place
- Auto-drainants : se posent à fond de feuilles
- Réserve autorisant l'accumulation de sable et de poussière
- Protection de la serrure par cache basculant laqué noir
- Galvanisé pour une parfaite anti-corrosion
- Les barrières pénètrent de 180mm dans les fourreaux afin d'assurer une hauteur constante à l'ensemble du mobilier



Province, Trio et Linéa	Héritage et Lisbonne	Orléans et conviviale	Losange
0003288	0003652	0004230	0003270



# BARRIÈRES DE VILLE

## SERIE 6000



- En acier
- Longueur : 870 ou 1600mm
- Hauteur hors sol : 970mm
- Fixation au choix : à bétonner, sur platine ou amovible
- Coloris au choix parmi nuancier RAL (satiné) ou Akzo Nobel (sablé)

Lg. 870mm - à sceller	0006440
Lg. 1600mm - à sceller	0002826

## SERIE 3000



- En acier
- Longueur : 780 ou 1500mm
- Hauteur hors sol : 900mm
- Fixation au choix : à bétonner, sur platine ou amovible
- Coloris au choix parmi nuancier RAL (satiné) ou Akzo Nobel (sablé)

Lg. 780mm - à sceller	0005610
Lg. 1500mm - à sceller	0005345

# BARRIÈRES POUR ECOLES

## MODELE SPW



- En acier galvanisé
- Peint par poudrage
- Longueur : 1350mm
- Hauteur hors sol : 1100mm (1400mm hauteur totale)
- Montants en tube Ø76x2,9mm
- Traverses horizontales 50x30x2mm
- Traverses verticales Ø26,9x2mm

Rouge - RAL 3020	0001957
Jaune - RAL 1023	0001958

## CONVIVIALE SPECIALE ECOLE

- Cadre en tube acier 40x40mm et lisses horizontales 30x30mm
- Lisse haute supplémentaire très sécuritaire
- Peint sur zinc selon nos coloris standard
- Longueur : 1500mm
- Hauteur totale : 1280mm
- Pose par scellement direct
- Compatible avec kit d'amovibilité [\(voir p.27\)](#)
- Grillage à mailles carrées de fil Ø5mm
- Animations "enfants" en tôle d'acier galvanisé ép.3mm

0004597

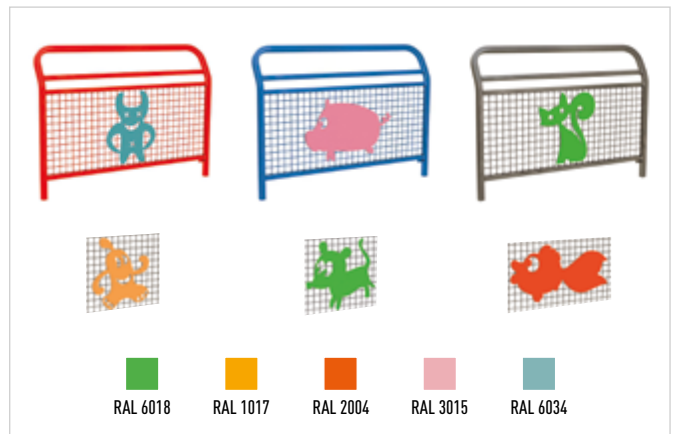

## LINEA SPECIALE ECOLE

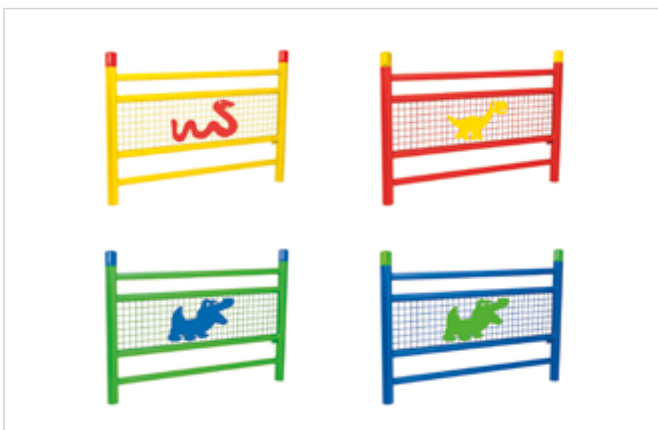

- Cadre en tube acier Ø76mm et lisses Ø50mm
- Peint sur zinc selon nos coloris
- Longueur : 1572mm
- Hauteur hors sol : 1100mm
- Pose par scellement direct
- Compatible avec kit d'amovibilité [\(voir p.27\)](#)
- Grillage à mailles carrées de fil Ø4mm
- Sur une barrière les couleurs des pommeaux et de l'animation sont identiques (animation en tôle d'acier galvanisé ép.3mm)

Animation Serpent	0004447
Animation Croco	0004448
Animation Dino	0004449

# BORNES TÊTE DIAMANT



## TÊTE DIAMANT EN BOIS



- En bois exotique ou équivalent (classe de durabilité 1), bois réputé pour sa robustesse, sa durabilité et ses propriétés imputrescibles
- Tête biseautée
- Traité à l'huile ou non traité
- Fixe à sceller dans le sol ou amovible avec socle
- 2 encoches avec bandes réfléchissantes rouges et blanches
- 2 catadioptrés orange/blanc à survisser en option (80x120mm)

	Traité à l'huile	Certificat FSC	Dimensions	Poids	Référence
Borne fixe	non	non	1400x140x140mm	31kg	0002191
	oui	non	1400x140x140mm	31kg	0002192
	non	oui	1400x140x140mm	31kg	0002193
	oui	oui	1400x140x140mm	31kg	0002194
Borne amovible sans socle	non	oui	800x140x140mm	18kg	0002915
	non	non	800x140x140mm	18kg	0002187
Pièces détachées					
Socle		0002761	Tige inox M16x685mm - triangulaire		0004668
Ecrou papillon en bronze		0002190	Clé triangulaire		0002189

## TÊTE DIAMANT EN PLASTIQUE RECYCLÉ

- En plastique recyclé (PE/PP)
- Tête biseautée
- Fixe à sceller dans le sol ou amovible avec socle
- Dimensions : 1400x150x150mm (fixe) / 800x150x150mm (amovible)
- 2 encoches avec bandes réfléchissantes rouges et blanches
- 2 catadioptrés orange/blanc encastrés en option (80x120mm)

	Coloris	Catadioptrés	Référence
Borne fixe	brun	sans	0002554
	brun	avec	0002555
	noir	sans	0002556
	noir	avec	0002557
Borne amovible sans socle	brun	sans	0002551
	brun	avec	0004519
	noir	sans	0002553
	noir	avec	0004521



Pièces détachées	
Socle	0002547
Clé hexagonale	0006588



# POTELETS EN ACIER

## POTELET PROVINCE



- Hauteur hors sol : 1000mm (hors pommeau)
- Hauteur hors tout : 1180mm (hors pommeau)
- Tube acier : Ø76 ou 114mm
- Épaisseur du tube : 3mm
- 4 modèles au choix : City, Agora, Boule, Forum
- Pommeaux : en fonte d'acier soudé, en fonte d'acier usiné et soudé, en aluminium moulé ou en acier inoxydable
- Finition : acier peint sur zinc selon nos coloris
- Fixation : scellement direct (hauteur sur scellement 180mm) (platines en option)

Ce potelet se décline avec les pommeaux de la collection Province, permettant de conserver une identité urbaine élégante et cohérente.



	Boule	City	Agora	Forum
<b>Potelet Ø76mm</b>				
Haut. hors sol	1102mm	1105mm	1035mm	1073mm
Référence	0002659	0002658	0002657	0005769
<b>Potelet Ø114mm</b>				
Haut. hors sol	1143mm	1158mm	1052mm	1110mm
Référence	0002663	0002662	0002664	0006496

## SYSTEME D'AMOVIBILITÉ POUR POTELETS

### Fourreau d'amovibilité verrouillable

- Auto-drainant
- Réserve autorisant l'accumulation des sables et des poussières
- Finition : acier galvanisé
- Verrouillage et déverrouillage : par clé triangulaire de 11mm
- Protection de la serrure par cache basculant laqué noir



pour potelet Ø60mm	0003339
pour potelet Ø76mm	0001976
pour potelet Ø90mm	0004925

### Fourreau d'amovibilité simple sans verrouillage

- Finition : acier galvanisé



pour potelet Ø60mm	0003340
pour potelet Ø76mm	0004777
pour potelet Ø90mm	0006504
pour potelet Ø114mm	0006459

## SYSTEME D'AMOVIBILITÉ SERRUBLOC® 21



- En acier galvanisé et mécanisme en inox pour une parfaite anti-corrosion
- Hauteur de scellement dans le sol des potelets : 180mm
- Auto-drainant : se pose à fond de feuilles
- Maintenance simplifiée : réserve autorisant l'accumulation des sables et des poussières
- Démontable pour un entretien complet
- Obturateur fixe, sans trou : aucun risque lorsque le potelet est absent
- Partie visible après pose laquée noir

pour potelet Ø76mm	0002666
pour potelet Ø90mm	0003426
pour potelet Ø114mm	0002667

**ELLIPSE**

- Hauteur hors sol : 1030mm
- Hauteur hors tout : 1210mm
- Tube acier : Ø90mm
- Finition : peint sur zinc selon nos coloris
- Fixation : par scellement direct  
Peut être rendu amovible grâce au Serrubloc®

0004901

**DONAT**

- En acier galvanisé
- Extrémité en T, en fonte d'aluminium
- Revêtement par thermolaquage, RAL au choix suivant les coloris de la gamme
- Hauteur hors sol : 1000mm
- Option : avec éclairage led basse tension à l'intérieur

Ø76mm	fixe	0004145
Ø76mm	amovible	0004146
Ø114mm	fixe	0004904
Ø114mm	amovible	0004905

**AMSTERDAM**

- En acier galvanisé (épaisseur 4mm)
- Corps conique et tête arrondie
- Revêtement polyester, RAL au choix
- Fixe à sceller dans le sol (hauteur totale 1300mm) ou amovible avec socle (hauteur totale 750mm)



Borne fixe	0001347
Borne amovible sans socle	0001345
<b>Pièces détachées</b>	
Socle	0002761
Clé hexagonale	0002763
Ecrou papillon en bronze	0002190
Tige filetée M16x685mm	0003632
Existe en version à mémoire de forme	



# POTELETS EN INOX

## INOX Ø60MM



- En acier inoxydable
- Surface polie
- Tête voutée

À bétonner - hauteur totale 1200mm

0004586

À cheviller - platine Ø120x5mm

0006036

Amovible par clé triangulaire

0005254

Amovible par serrure clé à pistons

0006505

## INOX Ø76MM



- En acier inoxydable
- Surface polie
- Tête voutée

À bétonner - hauteur totale 1200mm

0002722

À cheviller - platine Ø150x5mm

0004955

Amovible par clé triangulaire

0004474

Amovible par serrure clé à pistons

0005303

## INOX Ø89MM



- En acier inoxydable
- Surface polie
- Tête voutée

À bétonner - hauteur totale 1200mm

0003468

À cheviller - platine Ø150x6mm

0006507

Amovible par clé triangulaire

0003721

Amovible par serrure clé à pistons

0006506

## INOX Ø102MM



- En acier inoxydable
- Surface polie
- Tête voutée

À bétonner - hauteur totale 1200mm

0002818

À cheviller - platine Ø150x6mm

0004452

Amovible par clé triangulaire

0003096

Amovible par serrure clé à pistons

0005097

## INOX Ø154MM



- En acier inoxydable
- Surface polie
- Tête plate

À bétonner - hauteur totale 1200mm

0002728

À cheviller - platine Ø250x6mm

0003894

Amovible par clé triangulaire

0006508

Amovible par serrure clé à pistons

0006509

## INOX Ø204MM



- En acier inoxydable
- Surface polie
- Tête plate

À bétonner - hauteur totale 1200mm

0002827

À cheviller - platine Ø250x6mm

0003834

Amovible par clé triangulaire

0004968

Amovible par serrure clé à pistons

0006510

# POTELETS EN FONTE



## BORNE FONTE MODELE 3400



- En fonte lamellaire pour une très grande résistance et une haute qualité de finition
- Chapeau : Boule
- Ø185mm

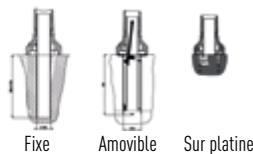

	Ht. hors sol	Poids	Référence
Borne fixe	800mm	20kg	0006520
	1150mm	25kg	0006522
Borne sur platine	800mm	18kg	0006521
	1150mm	23kg	0006523
Borne amovible	800mm	27kg	0005012
	1150mm	32kg	0006524

## BORNE FONTE MODELE 3500



- En fonte lamellaire pour une très grande résistance et une haute qualité de finition
- Chapeau : Boule
- Ø195mm

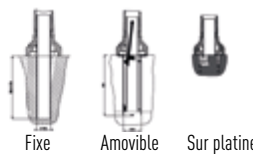

	Ht. hors sol	Poids	Référence
Borne fixe	800mm	20kg	0004055
	1150mm	26kg	0005036
Borne sur platine	800mm	18kg	0006525
	1150mm	24kg	0006526
Borne amovible	800mm	27kg	0004043
	1150mm	33kg	0006527

## BORNE SPHÉRIQUE



- En fonte monobloc métallisée
- Diamètre : 400mm
- Hauteur hors sol : 215mm
- Fixation : par 2 tiges d'ancrage Ø12x150mm
- Peint RAL au choix

0005310

## MIELON

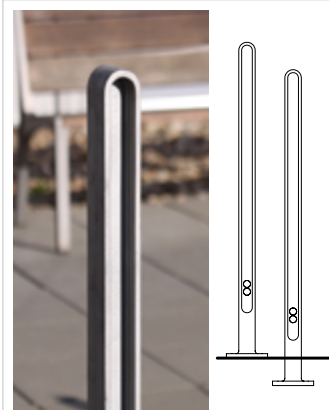

- Potelet moulé en fonte d'aluminium
- Section : 60x72mm
- Fixation :
  - à visser sur platine (hauteur hors sol : 1150mm)
  - platine enfouie dans le sol (hauteur hors sol : 1050mm)

Platine apparente	0006529
Platine à enfouir	0006528



# POTELETS À MÉMOIRE DE FORME X-LAST



## CE QUI DIFFÉRENCIE X-LAST DES AUTRES POTELETS FLEXIBLES?

### FLEXIBILITÉ ET RESISTANCE MAXIMALES

- Matériau synthétique de haute technologie (polymère élastomérique)
- Reprise immédiate et parfaite de la forme initiale

### GRANDE FLEXIBILITÉ DE DESIGN

- Nombreux modèles, du plus classique au plus contemporain
- Teinté dans la masse et revêtement élastique très résistant disponible dans n'importe quel RAL

### CARACTÉRISTIQUES TECHNIQUES :

- Nombreux modèles disponibles et déclinables dans toutes les nuances RAL ainsi que dans des finitions spéciales proposées par la marque X-Last (gris palma métallisé, gris acier métallisé, cuivre métallisé ou or métallisé)
- Chaque modèle se décline dans différentes hauteurs et peut être muni ou non de bandes réfléchissantes
- Possibilité de développer un potelet X-Last unique à l'image de votre ville :
  - Création d'un nouveau design
  - Choix d'une finition spéciale
  - Intégration du blason de votre ville ou du logo de votre société (moulé)
- Différents modes de fixation ([voir page ci-contre](#))

### BON À SAVOIR

La grande variété de X-Last nécessite de les fabriquer sur commande, ce qui permet d'offrir des prix dégressifs en fonction des quantités. Ainsi, plus vous commandez de potelets X-Last, plus les prix sont avantageux !



**UN CONCEPT REVOLUTIONNAIRE  
DONT NOUS SOMMES L'UNIQUE  
REVENDEUR EN BELGIQUE**

## AVANTAGES :



### ■ SÛR

X-last est plus sécurisant qu'un potelet en métal grâce à sa flexibilité. Ses résultats aux crash-tests sont spectaculaires (indice HIC 460 contre 4600 pour le potelet en métal).



### ■ DURABLE

X-Last jouit d'une résistance à toute épreuve qui lui garantit une durée de vie presque illimitée.

### ■ ÉCOLOGIQUE

La fabrication du potelet X-Last génère 50% d'impact de moins sur l'environnement que les potelets métalliques conventionnels.

### ■ TECHNOLOGIQUE

X-Last est le résultat révolutionnaire de plusieurs années de recherche et de développement, la marque est synonyme de produit haut de gamme et de grande qualité.

### ■ DESIGN

X-Last se décline à l'infini, il y en a pour tous les goûts et tous les styles. Tous les RAL sont disponibles ainsi que d'autres coloris spéciaux.

### PENSEZ A LA GAMME LUMART

Mêmes propriétés de résistance et de flexibilité que toute la gamme X-Last, avec un éclairage Led intégré en plus!

Idéal pour augmenter la visibilité des zones peu éclairées, parkings, parcs et jardins, pistes cyclables, etc. LumArt rend les villes plus rassurantes, plus modernes et attirantes.

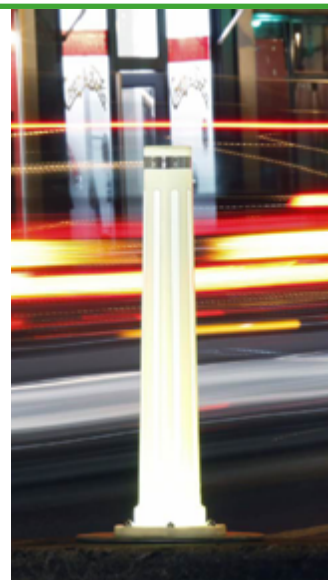



Kreta



Baliza Ø80mm



Baliza Ø100mm



Boule Ø80mm



Boule Ø100mm



Class



Gola



Gorge Ø80mm



Gorge Ø100mm



Kreta



Lookart Diamond



Nantes



Wat



O-Bus

3 types de fixation



À sceller



À visser

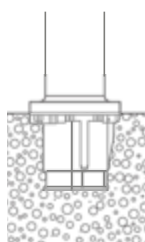

Avec socle d'amovibilité

Socle d'amovibilité avec couvercle escamotable interne



**MEILLEUR CHOIX**

- > Socle d'amovibilité Ø80mm, 100mm ou 150mm compatible avec la base du X-Last choisi et fourni avec clé triangulaire ou X-Last
- > Couvercle escamotable interne

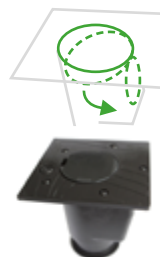



# BORNES RÉTRACTABLES

## BORNE RÉTRACTABLE À MÉMOIRE DE FORME



- Mêmes caractéristiques techniques que les potelets X-Last
- Avec bande(s) réfléchissante(s)
- Ø245mm
- Hauteur hors sol : 575mm
- Hauteur totale : 1375mm
- Enfouissement à prévoir : 350x350xH1000mm

- **RIGIDE**
  - > Il évite l'entrée de véhicules dans des zones restreintes
- **RÉSISTANT ET FLEXIBLE**
  - > Il revient à sa position initiale après un impact
- **MANIPULATION FACILE**
  - > Grâce à la clé qui permet d'ouvrir ou fermer le passage

0004194

## BORNE RÉTRACTABLE EN ACIER

> Trois lignes de bornes pour une libération fréquente et rapide de l'espace protégé.

- Finition : acier peint sur zinc selon nos coloris
- Fixation : par scellement direct
- Bloc serrure : en acier inoxydable. Obturateur-serrure : en inox, monté sur ressort, sert de trappe anti-graviers. Standard : serrure pour clé triangle de 11
- Couvercle : en acier laqué noir sur galvanisé de Ø460mm, épaisseur 10mm. Relief anti-glisser
- Chariot de coulissement : support de borne équipé de guidage central et latéral. Actionné par vérin étanche à gaz coulissant verticalement dans le caisson
- Coffrage : assuré par caisson en tôle galvanisée avec attaches de levage pour une pose rapide et simple
- Dimensions : 545xH1030mm



### OUVERTURE DU PASSAGE :

1. Tourner et enlever la clé
2. Appliquer une poussée verticale sur la borne jusqu'au blocage automatique en position basse

### FERMETURE DU PASSAGE :

Un tour de clé et la borne remonte puis s'auto-bloque en position haute

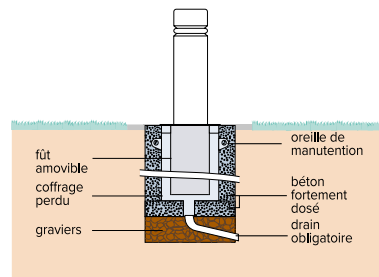

## PROVINCE



- 3 modèles disponibles
- Pommeau en inox 316 (poli pour le modèle en inox)
- Peint selon les coloris de la gamme

Type	Hauteur hors-sol	Référence
City	725mm	0002669
Agora	680mm	0004373
Inox	605mm	0004236

## BARCELONE



- 3 dimensions disponibles
- Peint selon les coloris de la gamme

Type	Hauteur hors-sol	Référence
Ø160mm	705mm	0006530
Ø220mm	605mm	0003247
Ø270mm	515mm	0004357

# ARCEAUX VÉLOS



## ARCUS



- En acier galvanisé ou en inox brossé 316L
- Avec barre transversale
- Hauteur : 1050mm
- Dimensions : version galvanisé en tube : Ø50mm, largeur 700mm - version inox en tube : Ø42mm, largeur 900mm

Galva à sceller	0001916
Inox à sceller	0003264

## SIRUS



- En acier galvanisé peint au choix ou en acier inoxydable 316L
- Diamètre de la structure : 800mm
- Fixation sur platine : Ø300mm

Version galva	0002824
Version inox	0003138

## GOMEZ



- Structure porteuse en acier galvanisé enveloppée en profil caoutchouc (EPDM)
- Fixation au sol à l'aide d'un support en alliage d'aluminium
- Hauteur : 840mm
- Largeur : Ø800x72mm

0004406

## EDGETYRE



- Structure en acier galvanisé, thermolaqué
- Partie supérieure munie d'une bande de protection de caoutchouc résistant (EPDM)



0003981



0003725



0004478



0005554

## TROMBONE



- En tube d'acier galvanisé ou peint selon nos coloris standard
- Tube : Ø60mm
- Hauteur hors sol : 1000mm
- Largeur : 625mm

Galva sans picto	0004538
Galva avec picto	0006171
Peint sans picto	0004023
Peint avec picto	0006542

## PIKTOS



- Tube cintré en acier galvanisé Ø42mm, ép. 8mm, avec platines
- Plaque en acier épaisseur 5mm avec picto découpé au laser
- Hauteur : 900mm
- Largeur : 850mm
- Coloris au choix parmi nuancier RAL (satiné) ou Akzo Nobel (sablé)

À sceller	0005875
Sur platine	0003617



# RATELIERS VÉLOS

## RATELIER COMPOSABLE

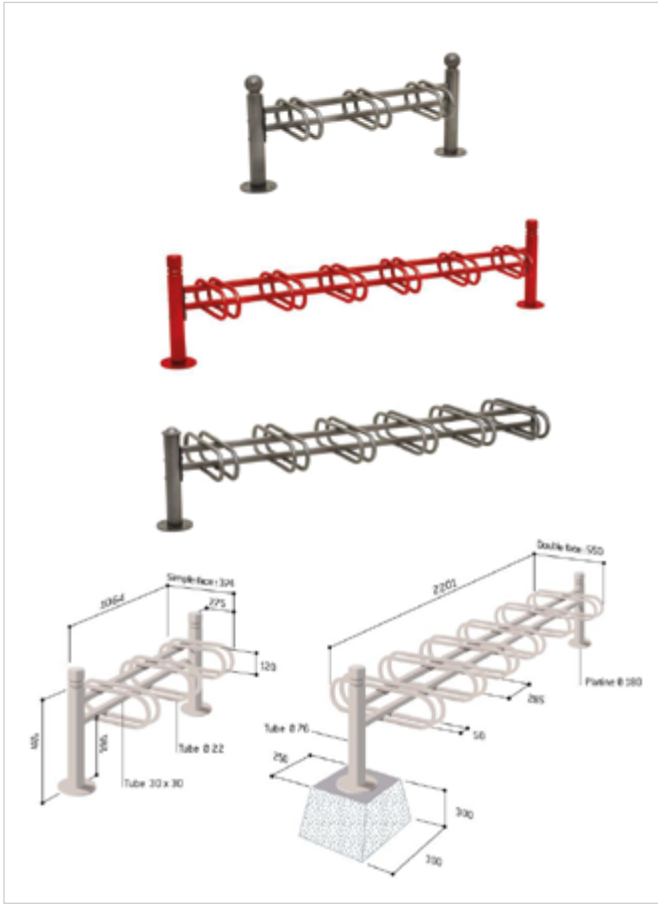

- Rateleurs vélos individuels
- Potelets Ø76mm, arceaux Ø22mm
- Écart entre les arceaux : 50mm
- En acier galvanisé peint selon couleurs standards
- Fixation sur platines, tiges d'ancrage fournies
- Peint sur galvanisé selon les coloris standard ci-dessous



Choisissez parmi les 5 pommeaux au choix et harmonisez votre mobilier urbain

Boule	City	Agora	Forum	Inox		
					<b>Simple</b>	
					Module initial 3 places	0005824
					Module initial 6 places	0004488
					Module complémentaire 6 places	0004489
					<b>Double face</b>	
					Module initial 3 places	0005433
					Module initial 6 places	0005414
					Module complémentaire 6 places	0004235

## RATELIER POSITION EN ALTERNANCE



- Cadre de type cornière muni d'arceaux en tubes ronds Ø19mm
- En acier galvanisé à chaud
- Positions hautes et basses en alternance
- À fixer au sol
- Hauteur : environ 510mm
- Largeur de pneu : jusqu'à 55mm

3 places - simple face	1050x500mm	10kg	0002984
5 places - simple face	1750x500mm	15kg	0002985
6 places - simple face	2100x500mm	18kg	0002986
2x3 places - double face	1050x600mm	15kg	0002987
2x5 places - double face	1750x600mm	24kg	0002988
2x6 places - double face	2100x600mm	27kg	0002989

## SUPPORT VÉLO INDIVIDUEL

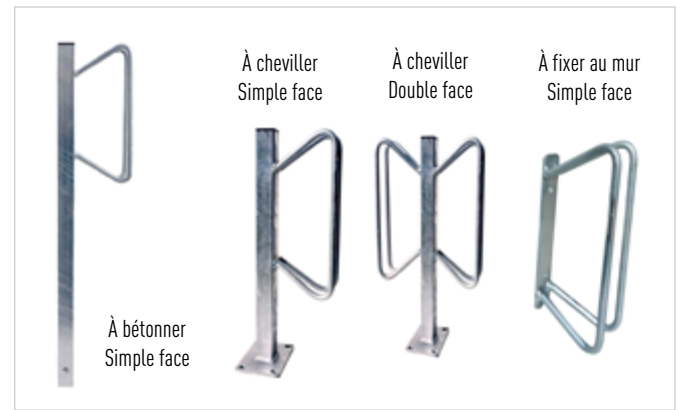

- Tube 40x40mm sur lequel sont soudés 2 arceaux de maintien en acier rond Ø12mm
- En acier galvanisé à chaud
- Différents modèles de fixation : à bétonner, à cheville ou à fixer au mur
- Simple ou double face pour les modèles à bétonner et à cheville, angle 45° ou 90° pour le modèle à fixer au mur
- Hauteur : environ 500mm hors sol

À bétonner - simple face	3,5kg	0006539
À bétonner - double face	4kg	0006540
À cheville - simple face	4kg	0003515
À cheville - double face	4,5kg	0003516
À fixer au mur - angle 90°	3,5kg	0004404
À fixer au mur - angle 45°	3,5kg	0006541

# ABRIS VÉLOS INDIVIDUELS



CONSIGNES À VÉLO INDIVIDUELLE EN LIBRE SERVICE



- 1 JE STATIONNE MON VÉLO
- 2 JE L'ATTACHE AVEC UN ANTIVOL
- 3 JE FERME LA PORTE AVEC MON PROPRE CADENAS
- 4 JE RÉCUPÈRE MON VÉLO ET MON CADENAS

## BOX VÉLO MERCURY



Rendez-vous page 117 pour voir l'une de nos réalisations avec ce produit

- Construction
  - Structure en tube de 40x40x2mm - acier galvanisée à chaud et peinte
  - Toiture en tôle acier galvanisée et peinte épaisseur 2mm
  - Plats acier galvanisés pour pose sur sol non préparé
  - Assemblage par visserie inoxydable de sécurité classe A2
- Finitions :
  - Peinture polyester thermodurcissable cuite à 200°C, insensible aux UV
  - Couleur au choix dans le nuancier de la gamme RAL
- Fixations :
  - par vis d'ancrage M12/65 sur dalle béton ou plots béton
  - par résine chimique avec tiges filetées M12/100mm sur enrobé de 70mm min.
- Habillage :
  - Porte grillagée maille 100x50mm
  - Cadre côté grillagé maille de 100x50mm (fil diamètre de 4mm) galvanisé
  - ou Tôle décor épaisseur 2mm galvanisée et peinte
- Options :
  - Porte battante ou porte coulissante ; Mât signalétique ; Affiche d'utilisation de l'abri ; Guide vélo (anti deux-roues motorisés)

## BOX VÉLO AVANT-GARDE



Avec la Box Vélo Avant-Garde, rangez votre vélo en toute sécurité et protégez-le des éléments, du vandalisme et du vol. Fabriquée en béton et dotée d'une finition en acier galvanisé, peint par poudrage, elle est robuste et résistante. Fermée à l'aide d'une porte robuste à double paroi, cette box est un véritable coffre-fort à vélos !

À l'intérieur, un système de ventilation optimisé garantit qu'aucune condensation ne se fasse dans le garage à vélos, afin d'éviter toute dégradation. Un rail de guidage au sol est également intégré, ce qui facilite le stationnement du vélo.

- Grande **résistance au vandalisme**
- Zone de communication format A4
- Pas de gestion d'accès
- Sécurisation par l'utilisateur
- **Solution évolutive** en 2 niveaux

Différentes configurations possibles : contactez-nous

- Structure en **béton**
- Intérieur **spacieux**
- Le matériau, la couleur et la surface peuvent être sélectionnées individuellement
- Système de **ventilation anti-condensation**

Différentes configurations possibles : contactez-nous



# ABRIS VÉLOS



## EDGE



### UN ABRIS ROBUSTE ET ÉLÉGANT

Edge, c'est un abri-vélos élégant, à la forme dynamique est sans compromis.

Il combine une construction porteuse robuste et la délicatesse du verre. Le tout, porté par des supports élaborés en acier inoxydable.

#### EDG110-02 - 10 PLACES

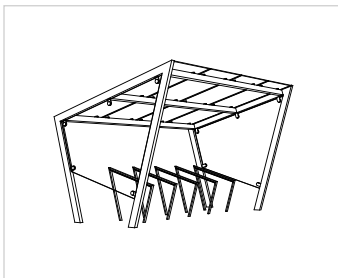

- Structure porteuse en acier
- Toiture en verre securit
- Parois latérales en verre trempé
- 5 support vélos en acier avec bandes en caoutchouc type Edgetyre inclus
- Dimensions : 3900x2500xH2470mm

0003000

#### EDG150-02 - 20 PLACES

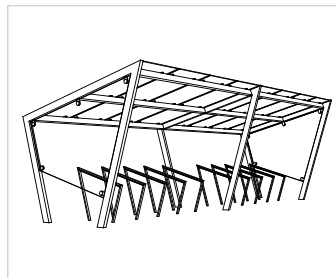

- Structure porteuse en acier
- Toiture en verre securit
- Parois latérales en verre trempé
- 10 support vélos en acier avec bandes en caoutchouc type Edgetyre inclus
- Dimensions : 7740x2500xH2470mm

0003001

#### EDG210-02 - 10 PLACES

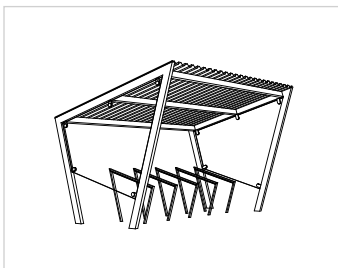

- Structure porteuse en acier
- Toiture en tôle trapézoïdale zinguée
- Parois latérales en verre trempé
- 5 support vélos en acier avec bandes en caoutchouc type Edgetyre inclus
- Dimensions : 3900x2500xH2470mm

0004308

#### EDG250-02 - 20 PLACES

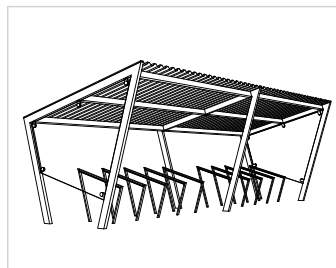

- Structure porteuse en acier
- Toiture en tôle trapézoïdale zinguée
- Parois latérales en verre trempé
- 10 support vélos en acier avec bandes en caoutchouc type Edgetyre inclus
- Dimensions : 7740x2500xH2470mm

0005611

### DE NOMBREUSES AUTRES CONFIGURATIONS DISPONIBLES

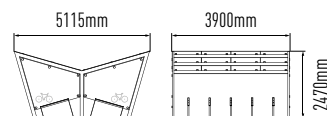

Fixation sous le pavé (platine apparente sur demande moyennant un supplément)

**AUREO VELO**

- Structure porteuse en acier
- Dimensions : 4175x2500xH2675mm
- Inclus 5 appuis vélo avec bande caoutchouc (réf.0003981- voir p.37)
- Surface couverte de 10,50m<sup>2</sup>

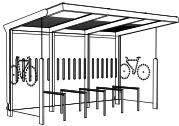

Toiture en verre securit & Parois arrière et latérales en verre trempé

sans appuis vélo	0004189
avec 5 appuis vélo	0006555

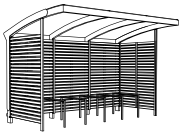

Toiture en polycarbonate & Parois arrière et latérales en lames de bois

sans appuis vélo	0006557
avec 5 appuis vélo	0006556

Différentes dimensions et configurations possibles : contactez-nous

**LUNA**

Rendez-vous page 119 pour voir l'une de nos réalisations avec ce produit



- Structure en acier galvanisé peint
- Toiture en polycarbonate translucide 6mm
- Fixations par tiges d'ancrage



Modèle de base

2550x2280xH2200mm
0001909
3000x2280xH2200mm
0003117



Extension

2550x2280xH2200mm
0001910
3000x2280xH2200mm
0003116

# STATION DE RÉPARATION VÉLOS

**STATION DE RÉPARATION VÉLOS**

Grâce à la station d'entretien et de réparation pour vélos, les cyclistes pourront facilement remettre en état leur vélo.

Compacte et facile à installer (il suffit de la cheviller au sol), cette station de réparation est munie d'outils de première nécessité pour l'entretien des vélos :

- Pompe (10 bar) universelle pour tous types de valves
- Manomètre
- Différentes clés
- Tournevis

Elle permet ainsi d'effectuer de nombreuses réparations de base comme le changement de la chambre à air ou le réglage des dérailleurs et des freins.

La station d'entretien est réalisée en acier galvanisé peint dans le coloris de votre choix ou en acier inoxydable poli. Elle est résistante à la corrosion et convient également pour l'entretien des fauteuils roulants et des skateboards.

0003041



# ABRIS BUS

## AUREO



- Parois arrières et latérales en verre trempé, panneaux de bois ou tôle d'acier perforé
- 2 types de toiture : toiture en arceau ou toiture plate, en verre securit ou en polycarbonate
- Structure en acier galvanisé, thermolaqué suivant coloris de la gamme
- Le système porteur intégré à la paroi arrière rend possible une version sans parois latérales
- Evacuation des eaux de pluie via le poteau
- Possibilité d'installer 1 ou 2 panneaux d'affichage lumineux et 1 vitrine horaire



Toiture	plate - verre securit
Paroi	en verre trempé
Dimensions	2860x1855xH2550mm
Référence	0004991



Toiture	plate - verre securit
Paroi	en verre trempé
Dimensions	4220x1855xH2550mm
Référence	0006062

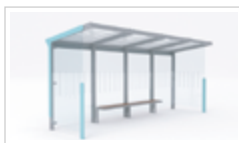

Toiture	plate - verre securit
Paroi	en verre trempé
Dimensions	5580x1855xH2550mm
Référence	0004467

Fixation sous le pavé (platine apparente sur demande moyennant un supplément)



Différentes configurations possibles - Prix sur demande

## PROVINCE



- Poteaux ronds : tubes aluminium ép.3mm, Ø76mm sur platines
- Embases et colliers en aluminium moulé
- Toiture voûtée en polycarbonate 6mm traité anti-UV
- Cadre de toiture composé de deux traverses en tube d'aluminium 40x60mm et de deux gouttières en profilé aluminium ; arceaux en profilé aluminium cintré
- Bardage de fond et latéral en verre securit 8mm
- Vitrine horaire 550xH750mm (6xA4), épaisseur 30mm en alu anodisé
- Peint sur galvanisé selon les coloris de la gamme

Harmonisez votre mobilier grâce aux 5 pommeaux au choix



Abribus 2500x1600xH2500mm

0006558

## CONVIVIALE



- Ce modèle se compose de 3 modules de 1000mm (soit une longueur totale de 3000mm), il peut être étendu par l'utilisation de modules intermédiaires de 1000mm
- Poteaux en tubes acier 100x60mm à sceller dans le sol, peints sur galvanisé selon couleurs standards
- Toiture en tubes acier 40x40mm avec gouttière
- Vitrage de toiture en PMMA fumé 6mm insensible aux UV
- Bardage latéral et bardage de fond en verre sécurisé épaisseur 8mm
- Avec vitrine horaire 750x750mm
- En option : Mobilier (bancs, banquettes, assis-debout, etc) ; Bavette coupe-vent ; Éclairage Led ; Caisson d'affichage lumineux

Abris sans vitrage de côté - bardage de fond en verre

0003052

Abris sans vitrage de côté - bardage de fond en tôle

0006565

Abris 1 vitrage de côté - bardage de fond en verre

0006564

Abris 2 vitrages de côté - bardage de fond en verre

0004745

# SOLUTIONS POUR FUMEURS



## ABRI FUMEURS CLASSIQUE



- Structure en poteaux acier 80x80mm sur platines
- Dimensions : P15460mmxH2680mm
- Toiture : cadre en tube aluminium 40x60mm, arceaux en profilés aluminium cintrés, voûte en polycarbonate alvéolaire translucide épaisseur 6mm
- Bardages de façade, de côtés et de fond en verre sécurisé de 8mm d'épaisseur
- Finition peint sur galvanisé selon couleurs standards

Longueur 2500mm

0004444

Longueur 5000mm

0005080

## ABRI FUMEURS ALU



- Tubes en aluminium anodisé Ø50mm sur platines
- Profondeur : 1861mm
- Longueur : 2526mm
- Toiture et bardages en polycarbonate alvéolaire épaisseur 10mm traité anti-UV

0003054

## CORBEILLE CENDRIER



- En métal
- Avec cendrier et sceau intérieur amovibles pour vidage et nettoyage
- Peint RAL 7016
- Ø260xH620mm
- 2 modèles :
  - Cendrier étouffoir de 2L
  - Cendrier bac à sable de 1,5L avec grille perforée

0002926

## POTELET CENDRIER



- Contenance : 1500 mégots environ
- Vidage propre, facile et rapide par déverrouillage (serrure située sur le haut du potelet) et bouchon au bas du cendrier
- Tubes acier Ø76mm
- 4 pommeaux au choix
- Grille d'écrasement interdisant les détritux volumineux
- Peint sur zinc selon couleurs standards
- Fixation par scellement direct

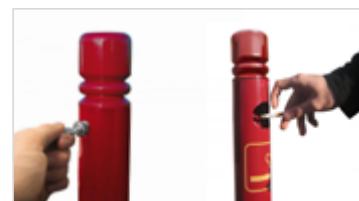

0002929

Boule City Agora Forum

## CENDRIER ARKEA

Modèle sur pied

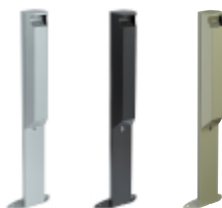

Modèle mural



RAL 9006

Gris Manganèse

RAL 7033

- En acier poudré polyester anti-UV et traité anti-corrosion
- Avec serrure
- Capacité : 3L (1500 mégots)
- 5 coloris au choix
- Vidage facile par décrochage

Modèle sur pied

0002930

Modèle mural

0003970

## CENDRIER KOPA



Modèle 2L

Modèle 1L

RAL 9006

Gris Manganèse

RAL 7033

Gris Manganèse + RAL 9006

- En acier poudré polyester anti-UV et traité anti-corrosion
- Avec serrure
- Fixation murale
- 5 coloris au choix
- Vidage facile par décrochage 1L (530 mégots) ou 2L (1000 mégots)

Modèle 1L

0002932

Modèle 2L

0003262



# JARDINIÈRES

## JARDINIÈRE AVEC ASSISES

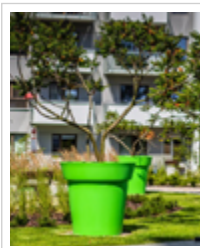

- Pot en polyéthylène très résistant aux chocs et aux UV
- 100% recyclable

Ø750xH750mm	0006569
Ø950xH950mm	0006570
Ø1200xH1200mm	0004796

- Peut être combiné avec une assise en acier (voir composition ci-dessous)

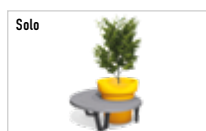

0006442



0006571



0006572

## SARLAT



- Châssis en tube acier, habillage en chêne certifié PEFC, finition lasurée acajou ou chêne clair
- Pieds réglables
- Acier peint sur zinc selon couleurs standards
- Intérieur du bac tôle d'acier galvanisé
- En option :
  - Bac acier amovible avec anneau inclus
  - Réserve d'eau (sauf pour le revêtement tôle galva)

900x900xH800mm	0003680
1050x1050xH1050mm	0003409
1250x1250xH1150mm	0003066

## PROVINCE



- Châssis en tube acier, galvanisé Ø76mm, habillage en bois exotique ou en tôle d'acier peint
- Pieds réglables
- Acier peint sur zinc selon couleurs standards
- Intérieur du bac tôle d'acier galvanisé
- En option :
  - Bac polyester amovible avec inserts de manutention
  - Réserve d'eau (sauf pour le revêtement tôle galva)

Boule	City	Agora	Forum	Inox
800x800xH750mm		0003957		

## RACINE



- En métal avec 4 poteaux d'angle en bois exotique lasuré ou en acier
- 4 pieds de réglage
- 4 panneaux d'habillage en acier avec découpe laser motif «racines», RAL au choix
- Avec bac de plantation en acier ou en PEHD rotomoulé
- Compatible avec le système SineuFlor®

## ANDROMEDA



- En béton, surface lisse
- Différents coloris : béton brut, ciment gris, ciment blanc, acrylique rouge brique

7	8	9	10
18	19	28	

	Dimensions	Bac int.	SineuFlor®	Poteaux	Référence
Carré	640x640xH650mm	acier	non	acier	0004775
	960x960xH900mm	acier	oui	acier	0004736
	1100x1100xH950mm	acier	non	acier	0006004
	1400x1400xH1200mm	acier	oui	bois	0006575
	Rectangulaire	1290x640xH650mm	acier	non	acier

D'autres compositions et dimensions possibles, nous consulter

	Dimensions	Poids	Coloris	Références
Carré	1150x1150xH600mm	850kg	18	0003620
	1150x1150xH600mm	850kg	19	0004086
	1000x1000xH1150mm	1100kg	7, 8, 9 ou 10	0006576
	1150x1150xH800mm	1000kg	18 ou 28	0006515
	1150x1150xH800mm	1000kg	19	0006516
Rectangulaire	1700x500xH500mm	420kg	18	0006671
	1700x500xH500mm	420kg	19	0006518

**VASE URBAIN**

- En acier zingué peint
- Bac intérieur en acier galvanisé équipé d'un système de levage
- 3 pieds de réglage en acier inoxydable
- Équipé ou non du système SineuFlor®, solution innovante pour économiser l'eau

	Dimensions	Poids	SineuFlor®	Référence
H500mm	Ø400mm	18L	non	0005494
H700mm	Ø540mm	56L	oui	0006577
H700mm	Ø540mm	56L	non	0006578
H940mm	Ø640mm	112L	oui	0006579
H940mm	Ø640mm	112L	non	0006580
H1250mm	Ø760mm	210L	oui	0006581
H1250mm	Ø760mm	210L	non	0006582

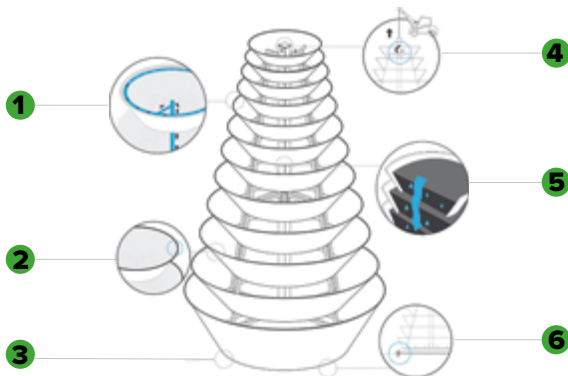
**PYRAMIDE FLORALE**

**1. SYSTÈME D'ARROSAGE**

L'installation d'arrosage TERRA CLICK TIF est un système intégré spécialement conçu pour les tours Terra Flower. Il assure une grande précision d'arrosage, réduit le temps nécessaire à l'entretien et permet de réaliser des économies grâce à l'adaptation de l'arrosage aux besoins des plantes.

**2. PAS DE COIN COUPANT**

La conception des tours fleuries élimine les éléments qui pourraient être dangereux lors de leur utilisation. En outre, les bords des anneaux sont finis avec les joints en caoutchouc qui protègent également les plantes des dommages mécaniques.

**3. ANNEAUX DÉCOUPÉS AU LASER**

La découpe au laser utilisée dans la production des anneaux est la méthode la plus moderne de traitement des métaux. Grâce à cette technologie, les produits proposés sont de la plus haute qualité de fabrication.

**4. MODULE DE TRANSPORT**

Un système fonctionnel qui facilite le déchargement sans risque d'endommager les plantes. Une poignée sûre et durable accélère le processus d'acheminement des produits dans l'espace urbain.

**5. SYSTÈME DE CASCADE**

Une solution innovante et sous licence qui augmente l'efficacité et la qualité des plantes. Chaque couche annulaire de la tour de fleurs n'a pas de fond, de sorte que les racines bénéficient de conditions de croissance idéales et d'une quantité optimale d'eau et d'air.

**6. SYSTÈME ANTIVOL**

Les mesures sont transmises à la plate-forme i-Jumbo qui stocke et exploite une solution solide et sûre évitant les pertes causées par le vol. Une fixation stable et durable au sol rend les constructions inamovibles.



Rendez-vous page 119 pour voir l'une de nos réalisations avec ce produit



- En acier galvanisé peint (5 coloris)
- Fixation par tiges d'ancrage
- Avec système d'arrosage

	Dimensions	Capacité	Nbre niveaux	Référence
H1200mm	Ø1200xH1355mm	668L	6	0002709
H2000mm	Ø1200xH1990mm	1168L	9	0006584
H2400mm	Ø1200xH2610mm	1335L	12	0006585
H3000mm	Ø1200xH3105mm	1390L	15	0002713
H3400mm	Ø1200xH3435mm	1490L	17	0006587



# GOVAPLAST, DU MOBILIER EN PLASTIQUE RECYCLÉ

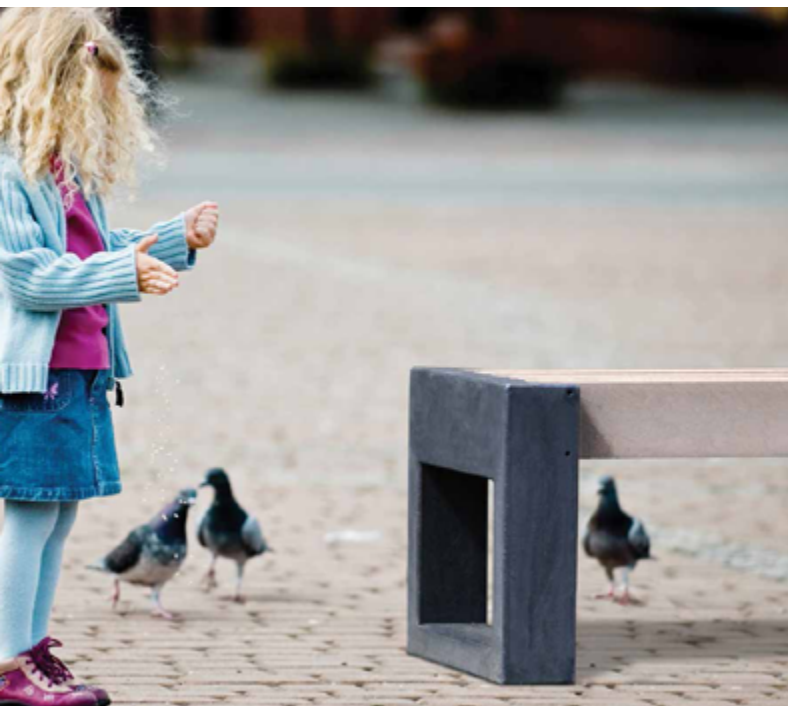

## L'ENVIRONNEMENT AU CENTRE DES PRÉOCCUPATIONS

### RÔLE ACTIF DANS LE PROCESSUS DE RECYCLAGE

Produits fabriqués à partir de matières plastiques recyclées et qui sont à leur tour recyclables à 100%

### EMPREINTE ÉCOLOGIQUE RÉDUITE

Consommation d'énergie verte et utilisation de l'eau de refroidissement en circuit fermé

### QUALITÉ = DURABILITÉ

Grande durabilité des produits garantie par l'excellente qualité des matières premières

Né en 1995 sans aucune expérience du secteur du recyclage, **Govaplast** est devenu leader du marché pour la fabrication de produits en plastique recyclé.

**Govaplast Street** est la branche de Govaplast dédiée au mobilier urbain. Cette gamme comprend divers équipements de signalisation (bollards, socles d'ancrage), des jardinières, des corbeilles, des bancs et des tables. Ce mobilier convient particulièrement à l'usage public qui requiert une longue durée de vie et une résistance à toute épreuve (intempéries, vandalisme, etc).

**GOVA<sup>®</sup>  
PLAST**

**GOVA<sup>®</sup>street  
PLAST**

## AVANTAGES DU MOBILIER EN PLASTIQUE RECYCLÉ :

- RÉSISTANT AUX CHOCS
- ALLURE NATURELLE
- FACILE À TRAVAILLER
- TEINTÉ DANS LA MASSE
- SANS ÉCHARDES
- NON ABSORBANT
- 5 COULEURS DISPONIBLES
- RÉSISTANT AUX UV
- 100% RECYCLÉ ET RECYCLABLE
- NON GLISSANT
- ANTI-GRAFFITI
- GARANTI 10 ANS



### Les étapes de la production

La matière première est d'abord soigneusement sélectionnée afin d'obtenir une base de qualité composée à 100% de plastiques recyclés : PE (polyéthylène) et PP (polypropylène). Ces plastiques proviennent de pays de l'Europe Occidentale.

Cette matière première est mélangée sous forme de matière moulue avec des colorants et d'autres additifs afin d'améliorer et de renforcer les qualités du produit.

Le tout est fondu à haute température afin d'obtenir un mélange homogène que l'on presse ensuite dans des moules. Une fois moulés, on obtient des profilés semblables en apparence à du bois et qui peuvent être sciés sur mesure après 48 heures.

Les restes du sciage et de la production sont récupérés afin d'être recyclés par la suite.

# JARDINIÈRES EN PLASTIQUE RECYCLÉ (PE/PP)



Les jardinières en plastique recyclé (PE/PP) de Govaplast sont teintées dans la masse et disponibles dans les 5 coloris ci-contre en version monochrome et/ou bicolore (sauf Rotterdam et Agora).



## VERSAILLES



- Disponible en version monochrome ou bicolore
- Pieds inclus

1050x1050xH1100mm - 194kg	0006609
1250x1250xH1100mm - 223kg	0006610
1550x1550xH1100mm - 271kg	0006611

## PALMA



- Disponible en version monochrome ou bicolore
- Pieds inclus

700x700xH700mm - 71kg	0006599
1050x1050xH700mm - 118kg	0006598

## MADRID



- Disponible en monochrome
- Pieds en option

600x600xH360mm - 47kg	0006600
600x600xH600mm - 72kg	0006601
600x1200xH360mm - 70kg	0006602
600x1200xH600mm - 108kg	0006603
600x1200xH840mm - 146kg	0006604
900x900xH360mm - 70kg	0006605
900x900xH600mm - 108kg	0006606
900x900xH840mm - 146kg	0006607
Pieds pour 600x600mm	0006608
Pieds pour 600x1200mm	0003271
Pieds pour 900x900mm	0004042

## MILANO



- Disponible en version monochrome ou bicolore
- Pieds inclus

600x600xH500mm - 45kg	0006592
600x600xH620mm - 56kg	0006593
600x600xH740mm - 67kg	0006594
750x750xH500mm - 56kg	0006595
600x600xH500mm - 45kg	0006596
750x750xH740mm - 82kg	0006597

## BARCELONE



- Disponible en monochrome
- Pieds inclus

Ø900xH360mm - 53kg	0006612
Ø900xH600mm - 83kg	0003835
Ø900xH840mm - 112kg	0006613
Ø1200xH360mm - 63kg	0006614
Ø1200xH600mm - 101kg	0006615
Ø1200xH840mm - 140kg	0006616
Pieds 40x120x900/1200mm	0003836

## NAPOLI



- Disponible en version monochrome ou bicolore
- Pieds en option

Ø900xH550mm - 59kg	0005098
Ø900xH690mm - 72kg	0006617
Ø900xH830mm - 85kg	0006618
Ø1200xH550mm - 76kg	0005099
Ø1200xH690mm - 89kg	0006619
Ø1200xH830mm - 112kg	0006620

## ROTTERDAM



- Disponible en monochrome
- Pieds en option



600x600xH360mm - 43kg	0006621	1200x600xH480mm - 70kg	0006626
600x600xH480mm - 66kg	0006622	1200x600xH600mm - 75kg	0006627
600x600xH600mm - 66kg	0006623		
900x900xH480mm - 83kg	0006624	Pieds 120x60-H100mm	0003738
900x900xH600mm - 101kg	0006625	Pieds 60x60-H100mm	0005101
1200x1200xH480mm - 95kg	0006628	Pieds 90x90-H100mm	0004270
1200x1200xH600mm - 110kg	0006629	Pieds 120x120-H100mm	0006071

## AGORA



- Disponible en monochrome
- Pieds en option



450x450xH520mm - 48kg	0006631	600x450xH520mm - 50kg	0006634
600x600xH520mm - 64kg	0006632	900x450xH520mm - 72kg	0006635
900x900xH520mm - 104kg	0006633	1200x450xH520mm - 88kg	0006636
1200x1200xH520mm - 149kg	0005840	1800x450xH520mm - 119kg	0006637
Pieds 45/60x45-H100mm	0006638	Pieds 120x120-H100mm	0006641
Pieds 60x60-H100mm	0006639	Pieds 90x90-H100mm	0004470
Pieds 90/120x45-H100mm	0003709	Pieds 180x45-H100mm	0006640



# PROTECTIONS D'ARBRES

## GRILLE HORUS

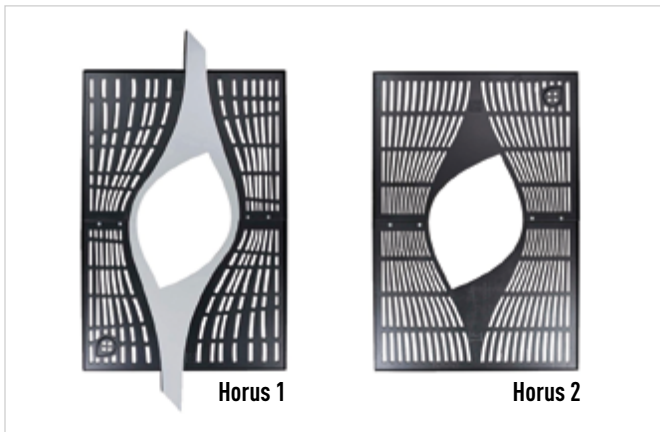

Horus 1

Horus 2

- Modèles en fonte et en acier
- Dimensions : 1800x1200mm
- Conforme aux normes PMR
- Trappe d'irrigation en option

	Poids	Référence
Grille d'arbre Horus 1	240kg	0003539
Cadre pour grille Horus 1	-	0003540
Grille d'arbre Horus 2	230kg	0005429
Cadre pour grille Horus 2	-	0005430

## GRILLE SERIE CLASSIQUE 4500

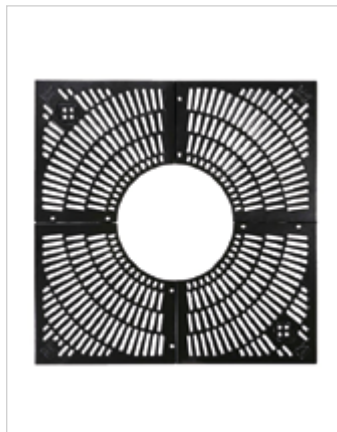

- Modèle en fonte
- Ouverture Ø600mm ou Ø800mm
- Conforme aux normes PMR
- En option : trappe d'irrigation et cadre renforcé

	Poids	Référence
Grille 1500x1500mm - Trou Ø600mm	240kg	0004379
Grille 1500x1500mm - Trou Ø800mm	225kg	0005225
Cadre pour grille 1500x1500mm	-	0004334
Grille 1800x1800mm - Trou Ø600mm	348kg	0006649
Grille 1800x1800mm - Trou Ø800mm	330kg	0004831
Cadre pour grille 1800x1800mm	-	0004834

## GRILLE RADIAL



- En fonte ductile
- Conforme aux normes PMR
- Peint par poudrage - RAL9005
- Résistance de 15kN à 50kN
- Élément de liaison en inox

Grille 1250x1250mm	Trou Ø600mm	145kg	0005469
Grille 1500x1500mm	Trou Ø700mm	185kg	0004485
Grille 2000x2000mm	Trou Ø700mm	420kg	0005467
Grille Ø1500mm	Trou Ø700mm	140kg	0004204

## GRILLE RAY SHAPED

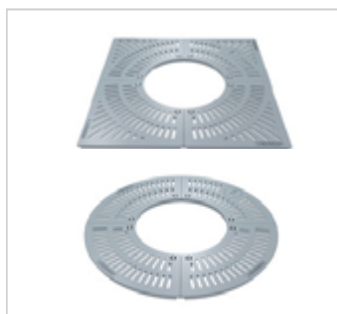

- En fonte ductile
- Conforme aux normes PMR
- Peint par poudrage - RAL9005
- Résistance de 15kN à 50kN
- Élément de liaison en inox

Grille 1250x1250mm	Trou Ø600mm	140kg	0003759
Grille 1500x1500mm	Trou Ø700mm	190kg	0003838
Grille 2000x2000mm	Trou Ø700mm	296kg	0006650
Grille Ø1500mm	Trou Ø700mm	138kg	0004057

## CADRE POUR RADIAL & RAY SHAPED

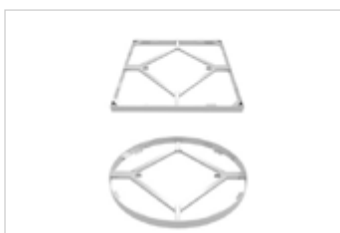

- En acier galvanisé
- Résistance de 15kN

1250x1250x80mm	0003760
1500x1500x80mm	0004071
2000x2000x100mm	0005468
Ø1500xH80mm	0004058



- En acier galvanisé
- Résistance de 50kN

1250x1250x100mm	0002599
1500x1500x100mm	0004486
2000x2000x120mm	0006651
Ø1500xH100mm	0004205

## CORSET DE PROTECTION



- En acier galvanisé non-peint
- Hauteur : 1820mm

A1-Ø700x500mm	0004913
A3-Ø600x400mm	0002708



- En acier galvanisé non-peint
- Hauteur : 1820mm

A9-Ø700x500mm	0003697
A10-Ø800x500mm	0002992



## QU'EST-CE QUE LA GAMME SINUS?

### UN CONCEPT MULTIFONCTION ALLIANT

- Protection des arbres
- Confort des passants grâce à l'intégration d'assises
- Aménagement intelligent de l'espace urbain

### UN DESIGN GRACIEUX ET CONFORTABLE

- Allure contemporaine
- Coloris variés
- Technologie Citépin pour les assises : pastilles souples et isolantes insérées dans les perforations de la tôle



FABRICANT RECONNU POUR SON APPROCHE CONTEMPORAINE ET QUALITATIVE DU MOBILIER URBAIN

## CARACTÉRISTIQUES :

- Grille arrondie en tôle d'acier perforée, épaisseur 8mm
- Diamètre : 700mm (intérieur) - 1600mm (extérieur)
- Différentes configurations possibles :
  - **sans assise** avec possibilité d'intégrer des barrières, des arceaux de protection ou des range-vélos
  - **avec assise(s)** : 1, 2, 3 ou 6 assises hautes de 440mm
- Grande flexibilité de design grâce aux coloris variés
- Option : technologie Citépin qui offre plus de confort aux usagers grâce à l'insertion de pastilles souples et isolantes dans les perforations

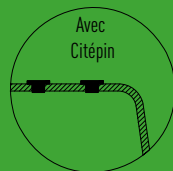
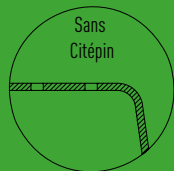

Avec 2 assises

Avec 3 assises

Avec 6 assises



Sans assises	0003359
3 assises sans Citépin	0003360
3 assises avec Citépin	0003361

D'autres compositions sur demande, gamme de banquettes également disponible



# SIGNALISATION TOURISTIQUE ET D'INFORMATION



## POURQUOI CHOISIR LE PANNEAU D'ORIENTATION VERSUS ?

Cette gamme de signalétique constitue un support moderne de communication et d'orientation. Son style simple et épuré lui permet de s'intégrer dans tous les types de lieux, aussi historiques que contemporains

- Poteau en acier galvanisé peint (RAL au choix)
  - Ø90mm, épaisseur 3mm
  - Longueur : 3000mm
  - À bétonner : hauteur hors sol 2500mm sous les plaques de signalisation
  - Fourni avec capuchon
- Plaques en fonte d'aluminium peint (RAL au choix)
  - Dimensions : 800x100mm
  - Orientables dans 20 directions différentes
  - Lettrage simple ou double face, en vinyle ou film réfléchissant (couleur au choix)
  - Fixation avec vis M16 70mm et écrous hexagonaux M16

Flèche directionnelle	0003323
Manchon intermédiaire	0003325
Poteau Ø89mm - Lg.3m	0003322



### MEILLEUR CHOIX

- > Souplesse d'utilisation (jusqu'à 20 directions différentes)
- > Conception simple et efficace
- > Installation aisée et rapide
- > Bon rapport qualité/prix
- > Fabrication belge



**MODULE PLUS EXTERIEUR**

- Système directionnel extérieur complet, modulable et interchangeable
- Extrêmement robuste, convient dans toutes les conditions météorologiques
- Ensemble composé de profils circulaires ou octogonaux ou de poteaux elliptiques combinés aux caissons en aluminium
- Support du panneau constitué d'une épaisse plaque PVC de 8mm ou 4mm qui permet de créer un panneau de signalisation sur mesure de n'importe quelle épaisseur d'affichage
- Différents accessoires : coiffes, pieds et luminaires
- Tous les profils sont disponibles en anodisé ou peint en RAL spécial



- Caisson en aluminium double face de 56mm à 250mm
- Possibilité de jumeler les caissons pour obtenir une hauteur plus élevée



- Poteau en aluminium Ø60mm ou 90mm
- Calotte de fermeture adaptée à visser

Prix sur demande

**PUPITRE / TABLE D'ORIENTATION**

- Idéal pour les sentiers d'interprétation
- Plusieurs gammes disponibles et personnalisables selon vos demandes : lamellé-collé, pin traité, aluminium thermolaqué, etc
- Panneau imprimé en compact stratifié Elystrat ou en lave émaillée



Prix sur demande

**TOTEM**

Nous réalisons vos totems et autres structures d'information d'après votre cahier spécial des charges. Consultez-nous pour plus d'informations.

Exemples ci-contre réalisés en tôles d'acier galvanisées peintes.

Prix sur demande



# SIGNALISATION TOURISTIQUE ET D'INFORMATION

## MÂT CYLINDRIQUE STANDARD

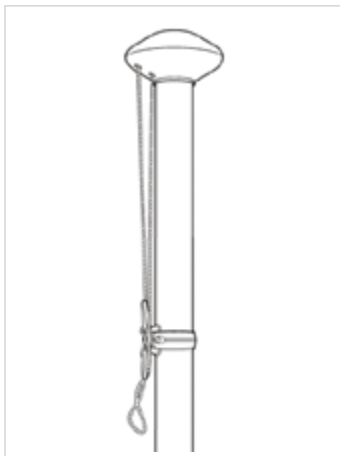

- En aluminium extrudé
- Orné d'un pommeau dans lequel la ligne de corde passe
- La drisse se situe à l'extérieur du mât et est fixée par un taquet en option : finition sans drisse mais avec 2 anneaux anti-vol
- Finition alu anodisé ou blanc (à préciser pour toutes demandes)

Lg.6000mm - Ø60mm 0006550

Lg.7000mm - Ø60mm 0006663

Lg.8000mm - Ø70mm 0006664

## MÂT CYLINDRIQUE ANTI-VOL

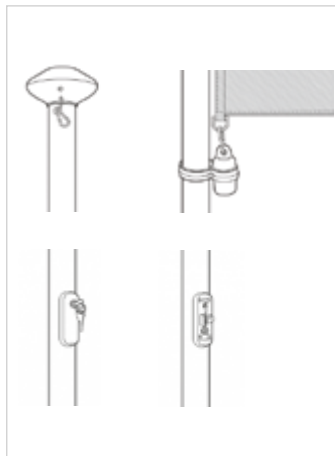

- En aluminium extrudé
- Orné d'un pommeau avec une poulie sécurisée assurant une manipulation facile et sans blocage de la drisse
- Cordage à l'intérieur du mât protégeant contre le vol
- Réduction des nuisances sonores
- Finition alu anodisé ou blanc (à préciser pour toutes demandes)

Lg.6000mm - Ø60mm 0003003

Lg.7000mm - Ø60mm 0003470

Lg.8000mm - Ø70mm 0006393

## MÂT CYLINDRIQUE AVEC POTENCE

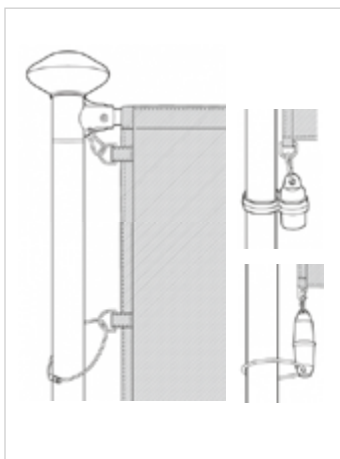

- En aluminium extrudé
- Orné d'un pommeau
- Avec une potence d'un mètre pivotant sur 360°, ce qui garantit la visibilité du drapeau et diminue l'impact de la force du vent sur le drapeau
- Finition alu anodisé ou blanc (à préciser pour toutes demandes)

Lg.6000mm - Ø60mm 0004256

Lg.7000mm - Ø60mm 0004329

Lg.8000mm - Ø70mm 0004370

## MÂT CYLINDRIQUE AVEC POTENCE HISSABLE

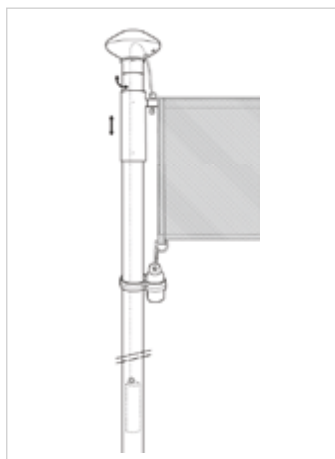

- En aluminium extrudé
- Orné d'un pommeau
- Avec une potence d'un mètre pivotant sur 360°, ce qui garantit la visibilité du drapeau et diminue l'impact de la force du vent sur le drapeau
- Changement de drapeau aisé
- Finition alu anodisé ou blanc (à préciser pour toutes demandes)

Lg.6000mm - Ø60mm 0003753

Lg.7000mm - Ø60mm 0006694

## VITRINES

### Caractéristiques communes

- Cadre aluminium anodisé argent ou peint RAL 3004, RAL 6005, RAL 5010, RAL 8017 ou RAL 9005
- Joint élastomère d'étanchéité
- Serrure de sécurité avec 2 clés
- Fixation murale ou sur poteaux
- Fond en tôle galvanisée laquée blanc
- Dos peint gris clair (RAL 9002)
- Aimants offerts (1 par A4)
- Accessoires : poteaux, bandeaux signalétiques, éclairage Led, aimants supplémentaires



### VITRINE TRADITION

- Épaisseur 30mm
- Différentes dimensions : de 2 à 18 A4
- Simple face
- Vitrage Plexichocs épaisseur 4mm
- Porte battante réversible ou à double battant

### VITRINE CLASSIQUE

- Épaisseur 58mm
- Différentes dimensions : de 4 à 21 A4
- Simple face
- Vitrage Plexichocs ou verre sécurisé épaisseur 4mm
- Porte battante réversible

### VITRINE 1000

- Épaisseur 75mm
- Différentes dimensions : de 8 à 30 A4
- Simple face
- Vitrage Plexichocs ou verre sécurisé épaisseur 4mm
- Porte battante réversible, à double battant ou levante assistée par vérins

### VITRINE 2000

- Épaisseur 75mm
- Différentes dimensions : de 9 à 60 A4 (en double face)
- Simple ou double face
- Coins arrondis en fonderie d'aluminium
- Vitrage Plexichocs ou verre sécurisé épaisseur 4mm
- Porte battante réversible ou levante assistée par vérins

Prix sur demande



# 02

## SIGNALISATION STATIQUE

« Un bon croquis vaut mieux qu'un long discours », les panneaux de signalisation en sont la preuve ! Aux abords des routes, des chantiers, des industries ou des parkings, ils sont partout et influencent efficacement notre conduite.



# INTRODUCTION À LA SIGNALISATION ROUTIÈRE



## LA CERTIFICATION

Depuis le premier janvier 2012, tous les panneaux routiers mis sur le marché européen doivent être **certifiés**  selon la norme **EN12899-1**.

Cette norme est mise d'application en Région wallonne via le cahier des charges type Qualiroutes, ainsi que via le PTV662 qui en définit les conditions d'application en Belgique.

Pour plus d'informations, consultez le lien suivant :

<http://qc.spw.wallonie.be/fr/qualiroutes/>



## LES DIFFÉRENTS TYPES DE PANNEAUX

### SIGNAUX ROUTIERS DE TYPE G2000



- Les films rétro réfléchissants sont appliqués sur toute la surface du panneau avant la pose des couvre-chants. Le recouvrement par le couvre-chant est de 10mm pour les panneaux. L'arrière du couvre-chant comporte une gorge de 15,3mm avec un rebord de 14mm.
- Le panneau est serti dans un couvre-chant en aluminium anodisé avant usinage et non peint. Ce dernier est solidement fixé au panneau de façon à éviter tout déboîtement ou rotation du panneau. Aucune marque ne peut apparaître sur la face avant du panneau après la fixation du couvre-chant. Les différentes parties du couvre-chant sont jointées et solidarisées entre elles.

### SIGNAUX ROUTIERS DE TYPE 250



- Panneaux en tôle d'aluminium peinte avec bords pliés et profils soudés.
- Les panneaux jusqu'à 1m<sup>2</sup> sont construits en tôle d'aluminium de 1,5mm d'épaisseur et en 2mm pour les panneaux entre 1m<sup>2</sup> et 2m<sup>2</sup>.
- La face avant est laquée dans la couleur du signal.
- Les films rétro réfléchissants sont appliqués sur toute la surface du panneau.
- L'arrière est peint en RAL 7043 (gris) ou RAL 2009 (orange) pour les panneaux de stationnement. Les colliers de type 250 sont peints en RAL 7043.
- La fixation du panneau s'opère grâce aux profils en aluminium soudés au dos de celui-ci.

### SIGNAUX ROUTIERS DE TYPE TEMPO



En plus de l'aluminium plat, du G2000 et du type 250, un nouveau type de construction est désormais disponible : le panneau tempo que nous vous recommandons exclusivement pour votre signalisation de chantier. Le panneau tempo constitue une solution avantageuse au niveau du prix. Il est constitué d'une tôle d'acier emboutie revêtue d'un film réfléchissant de type 2. Il est muni à l'arrière de deux raidisseurs qui permettent l'insertion de colliers à boulonner.

Le panneau tempo est disponible chez Poncelet Signalisation, pour les signaux classiques de la signalisation de chantier (A31, B1, C3, C43, D1, F41 «Déviation», etc).



## SIGNAUX ROUTIERS DE TYPE TÔLE PLATE EN ALUMINIUM

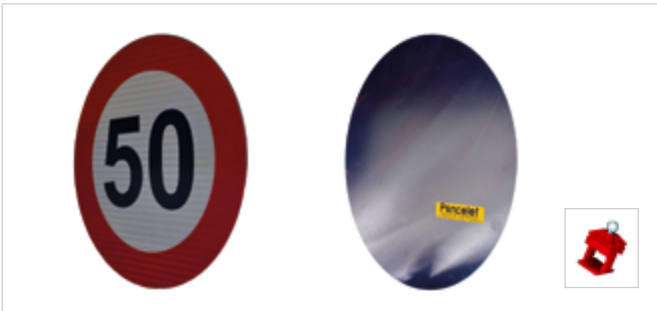

- Les films rétro réfléchissants sont appliqués sur toute la surface du panneau.
- Ce modèle n'est pas conforme au CSC Qualiroutes. Le SPW préconise l'usage de panneaux de type G2000 sur vos chantiers afin de limiter les risques d'accident.

## LE REVÊTEMENT RÉTRORÉFLÉCHISSANT

Les panneaux de signalisation sont revêtus de film rétro réfléchissant. La rétro réflexion est le phénomène de renvoi de la lumière des phares à sa source. Elle permet de percevoir les panneaux de façon identique de jour comme de nuit. Le niveau de rétro réflexion constitue donc un élément clé dans le cadre de la sécurité routière et le choix du film ne doit pas se faire au hasard.

Trois types de film sont utilisés en signalisation, ils se différencient par leur degré de rétro réflexion et d'angularité :

- Type 1 (EG : Engineering Grade)
- Type 2 (HI : High Intensity)
- Type 3 (DG : Diamond Grade)

La face arrière du film est adhésive et est recouverte d'un papier ou film protecteur. La face avant du film est lisse et brillante. Elle présente, selon le type de film, un aspect uniforme ou alvéolé qui est propre au fabricant. Le type de film et le nom du fabricant sont imprimés visiblement sur le film afin de permettre leur identification après la pose. Nos marques sont Avery  et 3M **3M**.

Pour vous aider à choisir le type de film adapté à votre signal, référez-vous au tableau situé dans le coin inférieur droit de cette page.

## CONSEILS DE POSE

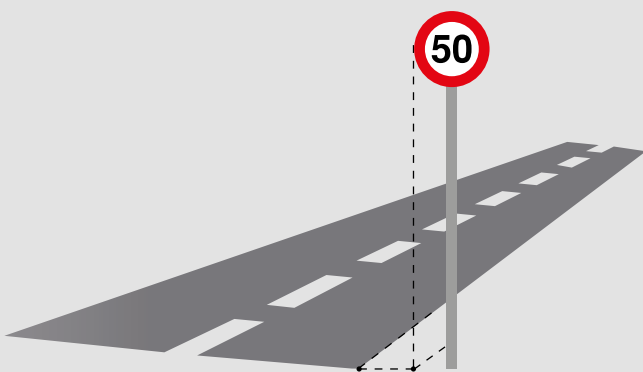

Les signaux doivent être placés à 0,75m minimum du bord de la chaussée si celui-ci n'est pas délimité par une bordure saillante ; et à 0,50m dans le cas contraire.

CATEGORIE DU SIGNAL	TYPE DE FILM RETROREFLECHISSANT Critère minimum		
	Type 1	Type 2	Type 3
Signaux de danger (+ panneaux additionnels)		X	
excepté signaux A31 et A33 sur chantier			X
Signaux relatifs à la priorité (+ additionnels)		X	
excepté B1/M1 et B5/M8 destinés aux bicyclettes / cyclo	X		
excepté signaux B19 et B21 sur chantier			X
Signaux d'interdiction (+ additionnels)		X	
excepté signaux C1, C3, C35, C39 et C43 sur chantier			X
Signaux d'obligation (+ additionnels)		X	
excepté D7/M et D9/M	X		
excepté signaux D1 et D3 sur chantier			X
Signaux relatifs à l'arrêt et au stationnement (+ additionnels)	X		
Signaux d'indication (+ additionnels) dont les		X	
excepté F15 sur le réseau à grand gabarit (RGG)			X
excepté F39, F41, F79, F81, F83, F85 sur chantier			X
excepté tous signaux sur portique ou sur potence au-delà de 5 m de haut			X
Signaux "M" destinés aux automobilistes		X	
Signaux "M" destinés aux cyclistes	X		
Signaux à validité zonale		X	
excepté stationnement	X		
Signaux de balisage vertical et horizontal pour virages, séparation de chaussées, chantier et ouvrages d'art, panneaux "sourire", panneaux "tirette" de chantier			X
Signaux sur autoroutes:			
signaux de sortie, de localité, de confirmation d'itinéraire, signaux relatifs aux restaurants et zones de détente bordant l'autoroute		X	
autres	X		
Signaux sur autres routes:			
signaux indiquant une modification de priorité d'un carrefour		X	
signalisation des limitations générales de vitesse aux frontières		X	
autres	X		

Tableau L. 2.2.



Suite à l'Arrêté Gouvernemental Wallon du 15/12/2020 relatif à la signalisation des chantiers et des obstacles sur la voie publique, mis en application le 01/03/2021, tous les **panneaux de chantiers** doivent **obligatoirement être en film Type 3**.

Retrouvez l'arrêté du Gouvernement wallon du 16/12/2020 relatif à la signalisation des chantiers et des obstacles sur la voie publique sur le site du SPW Mobilité : <http://qc.spw.wallonie.be/fr/qualiroutes/doc/AGWChantiers2020.pdf>

Vous trouverez également + d'infos sur cet arrêté à la [page 68](#) de notre catalogue.



# PANNEAUX

## SIGNAUX DE DANGER

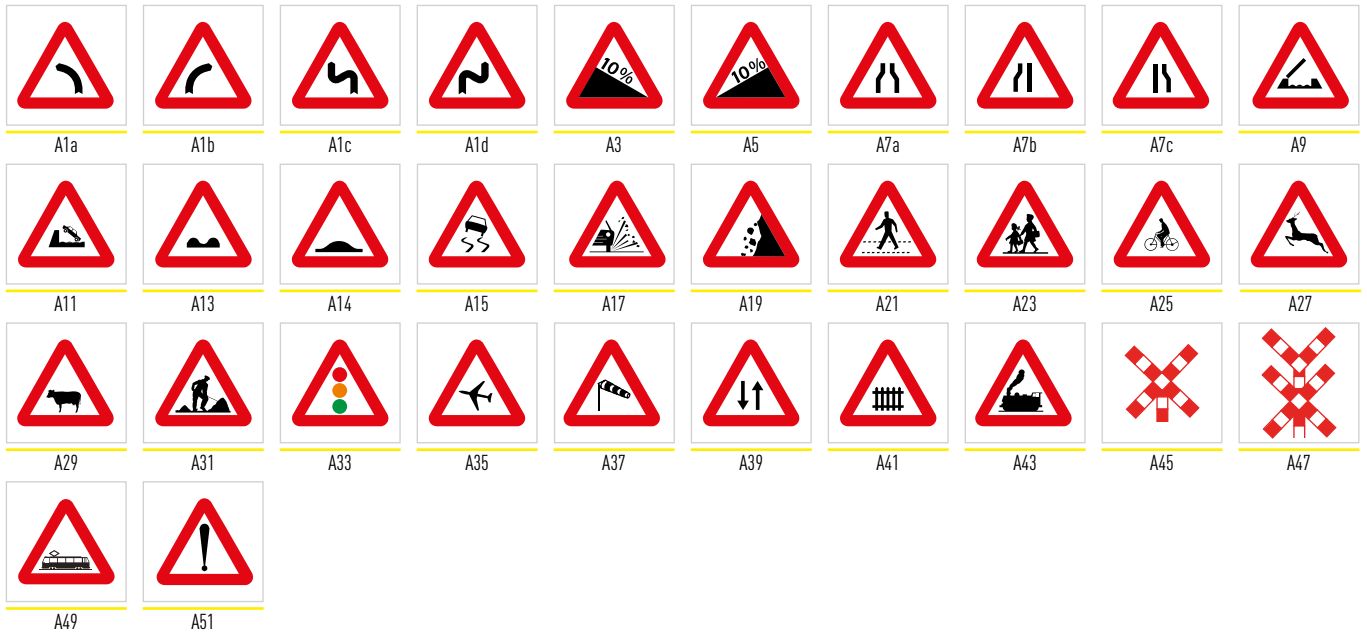

## SIGNAUX DE PRIORITE

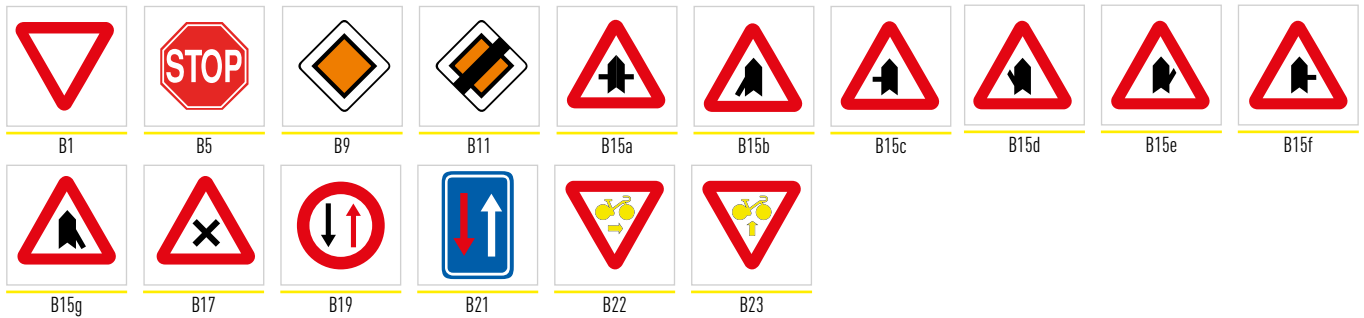

## SIGNAUX D'INTERDICTION

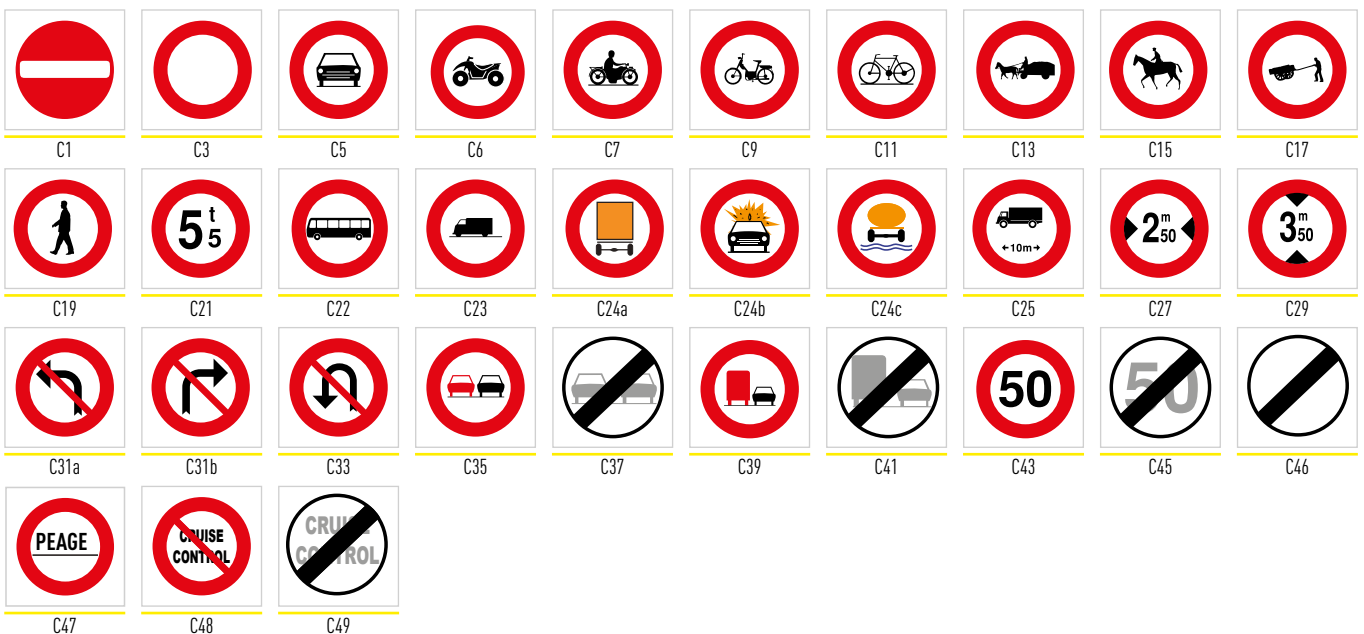



**SIGNAUX D'OBLIGATION**

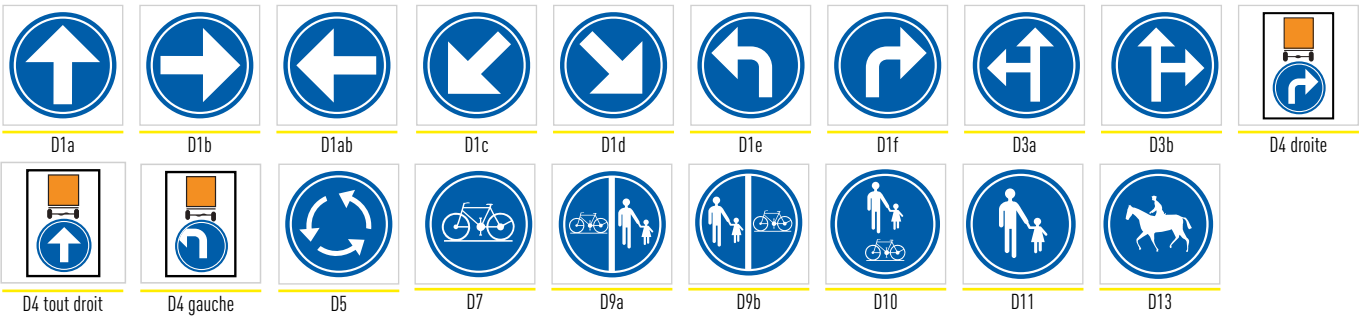

**SIGNAUX RELATIFS A L'ARRET ET AU STATIONNEMENT**



Depuis le 30/06/2020 la couleur orange pour le poteau, le support et le dos des signaux de stationnement n'est plus obligatoire.



**SIGNAUX ADDITIONNELS**

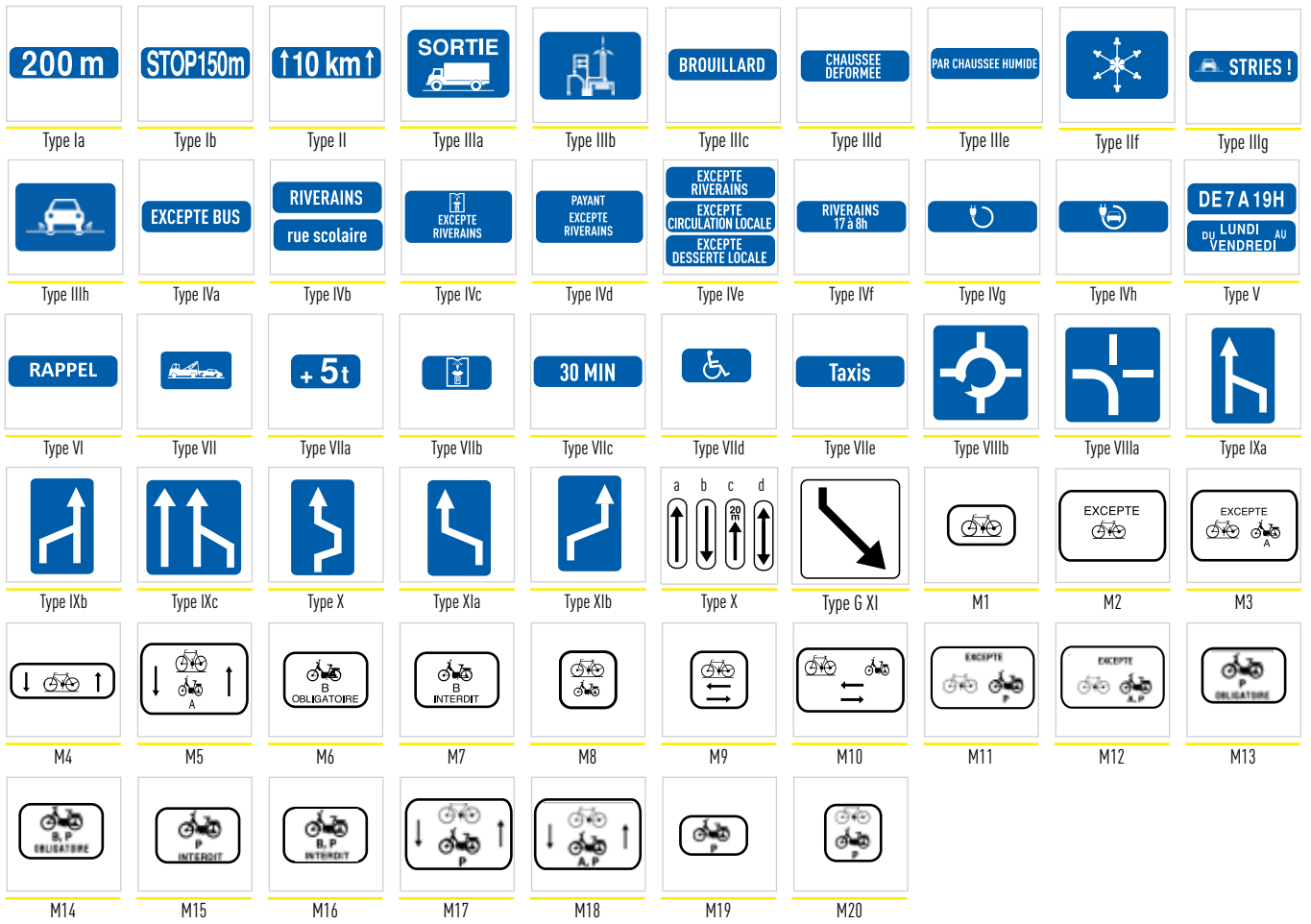



# PANNEAUX

## SIGNAUX D'INDICATION

F1aH	F1aV	F1bH	F1bV	F3aH/	F3bH/	F3aV/	F3bV/	F4a	F4b
F5	F7	F8	F9	F11	F12a	F12b	F13	F15	
F14	F17	F18	F19	F21	F23a	F23b	F23c	F23d	F29
F31	F33a	F33b	F33c	F34a	F35	F37	F41	F34b1	F34c1
F25		F27		F39		F34b2	F34c2	F43	
F47	F49	F50	F50bis a	F50bis b	F50bis c	F51a	F51b	F53	F55
F56	F57	F59	F60	F63	F65	F67	F69	F71	F73
F75	F77	F79	F79c	F79d	F81	F83	F85	F87	F89
F91	F93	F95	F97	F98	F99a	F99b	F99c	F101a	
F101b	F101c	F103	F105	F111	F113	F117	F118	F119	
F120	Type Ia2	Type Ib2	Type Ic	Type V		X1	X2		



**SIGNAUX À VALIDITÉ ZONALE**

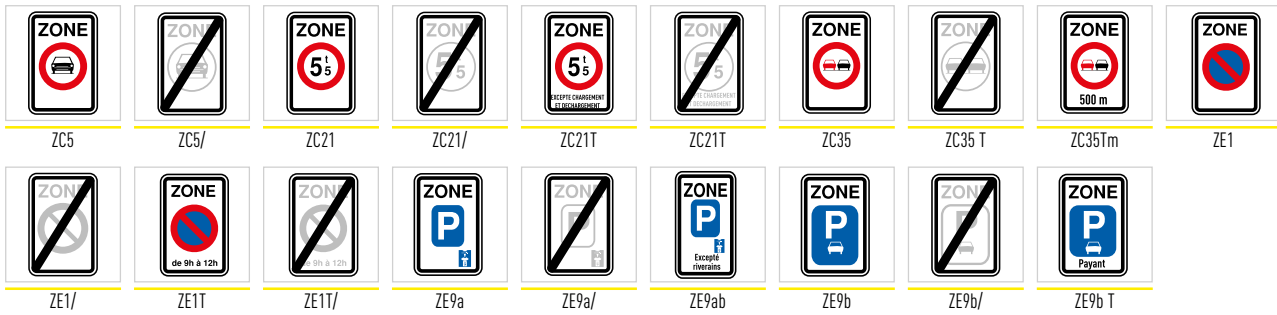

**& BIEN D'AUTRES...**

**L'IMPRESSION EN QUADRICHROMIE**

La technique utilisée pour l'impression de vos fichiers en couleur est la quadrichromie qui permet de reproduire un large spectre colométrique à partir de 4 teintes de base (cyan, magenta, jaune et noir).

Elle permet un rendu de qualité pour tous vos projets et garantit une durabilité des couleurs grâce à l'utilisation d'un laminat de protection anti-UV. L'impression en quadrichromie est utilisée sur tous les types de film, qu'il soit rétro réfléchissant ou non (vinyle).



Crayon école



Enfants 1

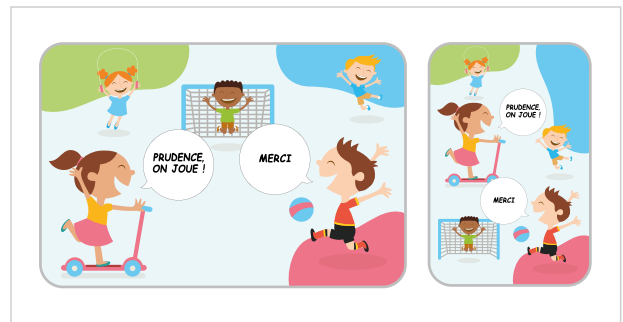

Enfants 2

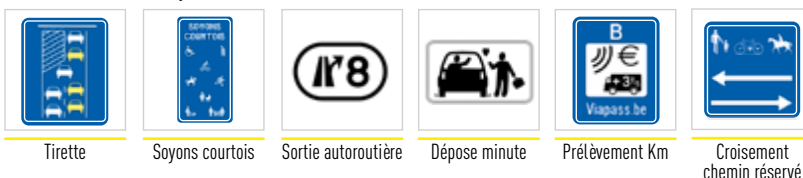



# MUSOIRS



## MUSOIR ROND



- Film type 2 (HI) ou type 3 (DG) jaune fluo
- Revêtement plastique 360°
- Fixations par vis intégrées, sur poteau Ø76mm
- Ø160mm, différentes hauteurs

Ht 800mm - HI	0002202
Ht 800mm - DG	0002206

## MUSOIR RECTANGULAIRE



- Film type 2 (HI) ou type 3 (DG) jaune fluo
- Tôle alu pliée sur 5 côtés
- Fixation par 2 colliers G2000 (intégrés) sur poteau Ø76mm
- 300x700mm

Type 2 (HI)	0002208
Type 3 (DG)	0002209

# STATIONNEMENT

## ENSEMBLE PANNEAU ALUMINIUM



- Ensemble comprenant 1 socle Babyfoot, 1 piquet alu 40x40mm, 1 panneau alu 400x600mm et 2 colliers carrés
- Coins arrondis
- Panneau alu laqué orange double face avec :
  - > 1 E3 ou E1 Ø300mm film vinyle
  - > 1 vinyle ardoise noir
  - > 1 Xa, Xb ou Xd 100x400mm en film vinyle non réfléchissant (à préciser lors de la commande)

Panneau E1	COMP002
Panneau E3	COMP007

## BALISE PEHD



- Balise moulée en PEHD orange (RAL 2009) avec tube acier 40x40mm fixé à l'intérieur, à poser sur un socle Babyfoot
- Hauteur totale : 1500mm
- Poids : 4kg
- Signalétique :
  - > 1 E3 ou E1 (à préciser lors de la commande) Ø400mm film type 1 (EG)
  - > 1 vinyle ardoise noir
  - > 1 Xa, Xb ou Xd (à préciser lors de la commande) 100x400mm en film type 1 (EG)

Sans socle	0006430
------------	---------



## MEILLEUR CHOIX

- > Empilable
- > Léger
- > Dissuasif contre le vol

## ACCESSOIRES



- Marqueur à base d'eau et de pigments
- Résistant à l'eau et à la lumière
- Couleur : blanc

Marqueur Uni-ball	0002198
-------------------	---------



Lingettes dégraissantes Nova Wipe

0002573
---------



Poteau alu 40x40mm voir page 62



Collier carré alu plat 0002214



Babyfoot 0002006



## PLAQUE DE RUE EN ALUMINIUM



- En alu plat ou en G2000
- Couleur de fond et lettrage au choix
- Avec ou sans liseré
- Avec ou sans blason et/ou drapeau(x)
- 500x200mm, 500x300mm (autres formats sur demande)

## PLAQUE DE RUE EN EMAIL



### MEILLEUR CHOIX

- > Inaltérable
- > Ininflammable
- > Inrayable
- > Résistant aux chocs

- Matériau unique issu d'une fusion entre le verre et le métal, aux propriétés exceptionnelles
- Avec ou sans liseré
- Avec ou sans blason et/ou drapeau(x)
- Coloris suivant nuancier RAL ou Pantone
- Différents formats
- Différents types de construction : plane ou biseauté, avec trous et œillets ou avec boutonnières

# POTEAUX

## POTEAU ALU ANODISÉ 40X40MM



- Épaisseur : 2mm
- Avec capuchon en plastique
- Non peint

1,5m	PAC404015
2m	PAC404020
2,5m	PAC404025
3m	PAC404030
3,5m	PAC404035
4m	PAC404040
4,5m	PAC404045
5m	PAC404050

## POTEAU ACIER GALVANISÉ 40X40MM



- Épaisseur : 1,5mm
- Avec capuchon en plastique
- Non peint

1,5m	PGC404015
2m	PGC404020
2,5m	PGC404025
3m	PGC404030
3,5m	PGC404035
4m	PGC404040
4,5m	PGC404045
5m	PGC404050

## POTEAU ACIER GALVANISÉ ROND



- Différents diamètres : Ø51mm, Ø76mm, Ø89mm, Ø114mm
- Avec capuchon en plastique
- Acier galvanisé non peint, peint orange (RAL 2009) ou peint gris (RAL 7043)
- Autres RAL sur demande

Longueur	Ø51mm (ép. 2,6mm)			Ø76mm (ép. 2,9mm)		
	Acier galva	Orange	Gris	Acier galva	Orange	Gris
1,5m	PGR5115	PGR5115-0	PGR5115-G	PGR7615	PGR7615-0	PGR7615-G
2m	PGR5120	PGR5120-0	PGR5120-G	PGR7620	PGR7620-0	PGR7620-G
2,5m	PGR5125	PGR5125-0	PGR5125-G	PGR7625	PGR7625-0	PGR7625-G
3m	PGR5130	PGR5130-0	PGR5130-G	PGR7630	PGR7630-0	PGR7630-G
3,2m	/	/	/	PGR7632	PGR7632-0	PGR7632-G
3,34m	PGR513340	/	PGR513340-G	PGR763340	PGR763340-0	PGR763340-G
3,5m	PGR5135	PGR5135-0	PGR5135-G	PGR7635	PGR7635-0	PGR7635-G
3,8m	/	/	/	PGR7638	PGR7638-0	PGR7638-G
4m	PGR5140	/	PGR5140-G	PGR7640	PGR7640-0	PGR7640-G
4,5m	PGR5145	PGR5145-0	PGR5145-G	PGR7645	PGR7645-0	PGR7645-G
5m	/	/	/	PGR7650	PGR7650-0	PGR7650-G

Longueur	Ø89mm (ép. 3,2mm)			Ø114mm (ép. 3,6mm)		
	Acier galva	Orange	Gris	Acier galva	Orange	Gris
3m	PGR8930	/	PGR8930-G	PGR11430	/	PGR11430-G
3,5m	/	/	/	PGR11435	/	PGR11435-G
4m	PGR8940	/	PGR8940-G	PGR11440	/	PGR11440-G
4,5m	PGR8945	/	PGR8945-G	PGR11445	/	PGR11445-G
5m	PGR8950	PGR8950-0	PGR8950-G	PGR11450	/	PGR11450-G

## REHAUSSE POUR POTEAU ACIER GALVA

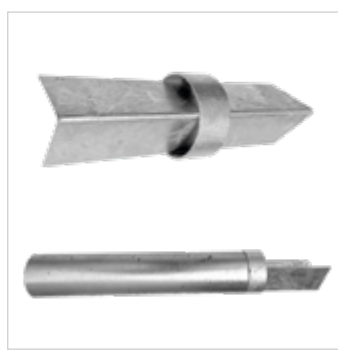

- Tube rond Ø76mm en acier galvanisé avec prolongation ronde Ø70mm en acier galvanisé
- Longueur : 700mm

Ø76 m 0002764

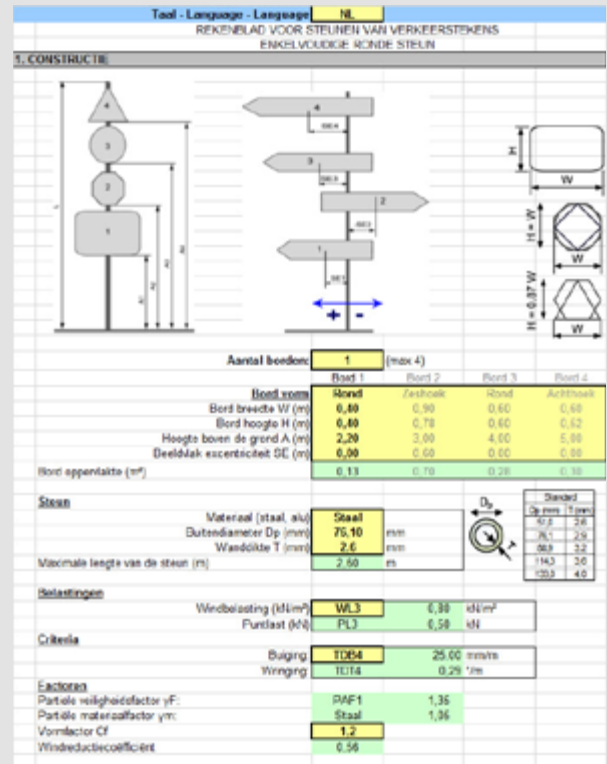

Nous pouvons réaliser la note de calcul de la fondation et du type de support à utiliser en vue de répondre aux exigences de la norme CE et du CSC Qualiroutes.

Tous les poteaux sont disponibles dans d'autres longueurs, prix sur demande.



# FIXATIONS



## COLLIER G2000



- Pour G2000 sur poteau rond
- Différents diamètres : Ø51mm, Ø76mm, Ø89mm
- En alu anodisé

Ø51mm	0002058
Ø76mm	0002060
Ø89mm	0006660

## COLLIER TYPE 250



- Pour type 250 sur poteau rond
- Différents diamètres
- En alu anodisé peint gris ou orange

	Peint gris	Peint orange
Ø51mm	0002063	0005476
Ø76mm	0002064	0005797
Ø89mm	0002065	/
Ø114mm	0002066	/



- Pour G2000 sur poteau carré 40x40mm
- En alu anodisé

0002057
---------

## ATTACHE Y



- En alu anodisé
- À utiliser avec du cerclage H-torque

Sans trou	0002168
Avec trou central	0002169
Avec trou central M12 + taraudage	0004263

## POTENCE



- Pour fixation murale pour panneau G2000
- Disponibles dans différentes dimensions

400x600mm	0002058
Ø700mm ou 700x700mm	0002060
Triangle 700mm	0006660



- Pour fixation sur poteau Ø76mm
- 2 lattes de fixation avec collier G2000 Ø76mm soudé
- En aluminium
- Adapté pour la plupart des dimensions des panneaux

0002922
---------

## CERCLAGE TORQUE



- Coulissable
- En acier inoxydable
- À utiliser avec une attache Y pour les panneaux G2000

Ø32 à 67mm	0003217
Ø54 à 105mm	0002217
Ø102 à 156mm	0002215
Ø156 à 232mm	0002216
Ø229 à 384mm	0003218

## COLLIER CARRÉ POUR ALU PLAT



- Permet la fixation des panneaux alu plat sur poteau carré 40x40mm
- En acier

0002214
---------



- Coulissable
- En acier inoxydable
- À utiliser avec une attache Y pour les panneaux G2000
- Anti-vol car nécessite un outillage spécial (non fourni)

Ø93 à 156mm	0002218
Ø156 à 232mm	0003215
Ø229 à 384mm	0003216
Embout visseuse	0004951
Tournevis	0006451



- Permet la fixation des panneaux alu plat sur poteau carré 40x40mm
- En plastique rouge

0002140
---------

# SOCLES ET DOUILLES

## SOCLE BABYFOOT



- En plastique recyclé
- Poids : 15kg
- Dimensions : 370x370x150mm
- Unique trou 40x40mm
- Empilable
- Avec poignée

0002006

## SOCLE BIGFOOT LIGHT



- En caoutchouc rigide
- Poids : 25kg
- Dimensions : 880x440x115mm
- Pour supports 40x40mm, 41x41mm ou Ø43mm, 60x60mm, 2xØ45mm
- Empilable
- Avec poignée

0002315

## BLOC D'ANCRAGE



- En plastique recyclé
- Poids : 9kg
- Dimensions : 270x270x500mm
- Pour poteau Ø51mm ou Ø76mm

Ø51mm 0002545

Ø76mm 0002546



- En béton argex
- Poids : 37kg
- Hauteur : 570mm
- Pour poteau Ø51mm ou Ø76mm

Ø76mm 0002005

## DOUILLE DE SCÈLEMENT



- En fonte
- Avec joint et écrou, couvercle en option
- Le modèle diffère en fonction des dimensions

Diamètre	Longueur	Référence	Diamètre	Longueur	Référence
Ø48mm	300mm	0003198	Ø51mm	500mm	0003541
Ø60mm	300mm	0004354	Ø76mm	500mm	0002113
Ø76mm	300mm	0002111	Ø89mm	500mm	0003190
Ø51mm	330mm	0002109	Ø114mm	500mm	0002108
Ø76mm	330mm	0002585	Pièces détachées		
Ø51mm	400mm	0002110	Couvercle de serrage Ø76mm		0002119
Ø60mm	400mm	0003695	Couvercle de serrage Ø89mm		0003137
Ø76mm	400mm	0002112	Clé (Ø60mm/Ø76mm)		0003063

## SOLUTIONS DE POSE

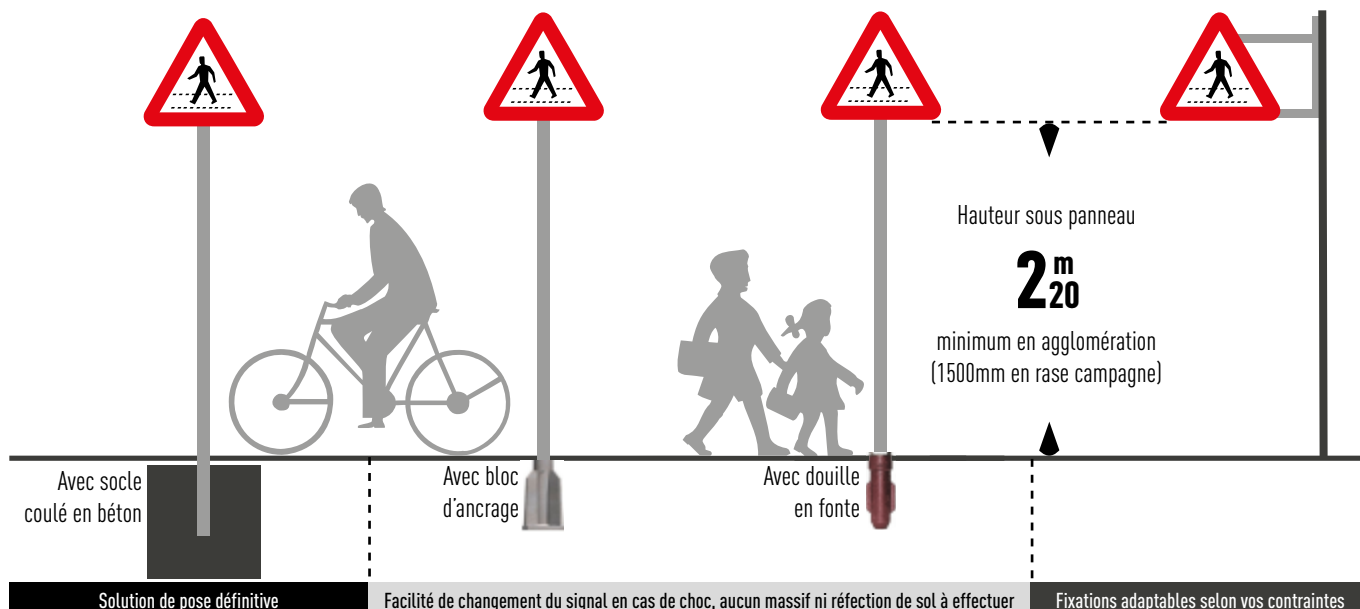

# PIEUX D'ANCRAGE



SIGNALISATION STATIQUE



## SOLUTION D'ANCRAGE INTERCHANGEABLE



### LA POSE EST RAPIDE

Son succès : sa simplicité. En sol naturel il suffit de prendre le pieu, d'engager le mouton et de l'enfoncer. Le tour est joué !



### SON CŒUR TOUT EN ACIER

Une seule intervention nécessaire en cas de crash ; le mât est remplacé en quelques minutes grâce à la bague acier biconique brevetée.



### LE BÉTON EST BANNI

Tout en acier, galvanisé à chaud, selon la norme UE, le pieu est 100% recyclable.

### ALPHA



Sa popularité est fondée sur sa simplicité : En sol naturel vous prenez le pieu, vous engagez le mouton et vous l'enfoncez. C'est fait.

- Extrémité pointue
- En enrobé : L. 400 à 600mm
- En terrain naturel : L. 600 à 800mm
- Sections du support : Ø50 à 100mm, 80x40mm, 80x80mm

### CITY



Un succès immédiat dans la ville : grâce à sa forme, vous scellerez facilement et sereinement vos supports.

- Extrémité arrondie
- Dans enrobé épais, béton désactivé, pierre
- Dans pavé autobloquant, pavé granit
- Sections du support : Ø60 à 90mm, 80x40mm
- Longueur unique : 300mm



Diamètre	Longueur	Référence	Kit de serrage inclus
Ø60mm	400mm	0005341	110157
Ø60mm	600mm	0005364	110157
Ø60mm	800mm	0007207	110157
Ø76mm	400mm	0005285	2080
Ø76mm	600mm	0005288	2080
Ø76mm	800mm	0005289	2080
Ø90mm	400mm	0007190	2091
Ø90mm	600mm	0007205	2091
Ø90mm	800mm	0006239	2091

Diamètre	Longueur	Référence	Kit de serrage inclus
Ø60mm	300mm	0004632	110157
Ø76mm	300mm	0002979	2080
Ø90mm	300mm	0005542	20917

### MOUTON - ALÉSAGE



pour Alpha Ø60mm	0005366
pour Alpha Ø76mm	0006289

### ACCESSOIRES

Kit de Fixation  
Bague biconique acier



Inclus à l'achat d'un pieu

Capot de fermeture



Ø60-76-90mm

0005339



# PIEUX D'ANCRAGE

## LE VIS VERSA



Se pose dans un pieu d'ancrage Ø60mm  
Extrêmement robuste  
Propre et net  
Sécurité des piétons

- 1 pieu d'ancrage Ø60
- 1 entretoise réversible
- 4 boulons M8x25mm
- 2 vis

Pour vos tubes de :  
Ø30 à 44mm | □ 35x35mm

0005368



## GIRAFE



Idéale pour enfoncer le CITY et le mettre d'aplomb

- Niveau à bulle intégré
- Tube Inox 1,20m
- Manchon Inox Ø76 sans le manchon Ø60 avec le manchon

0006813

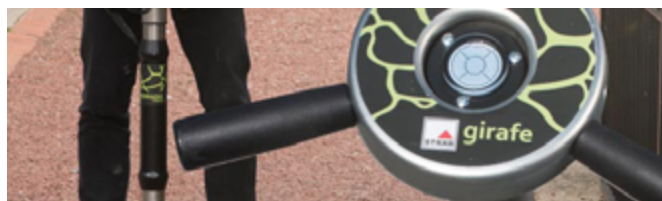

## LE SUPERSET



Diamètre	Alésage	Hauteur	Référence
Ø60mm	Ø27mm	600mm	0007210
	Ø29mm	600mm	0005367
Ø76mm	Ø27mm	600mm	0006187
	Ø29mm	600mm	0007211

## LE GOTHIQUE POUR LES POTELETS BOIS

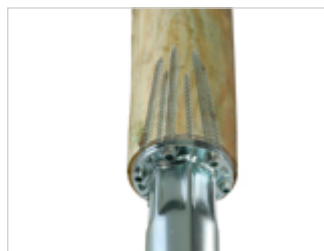

Pour poteau bois 90x90mm ou > Ø90mm	0005370
Pour poteau bois 100x100mm ou > Ø120mm	0005371

# FILMS ADHÉSIFS



## MARQUAGE AUTOCOLLANT



- En polyéthylène non réfléchissant
- Rouge/blanc ou jaune/noir
- Largeur : 50mm ou 75mm
- Rouleau de 33m

Largeur	Couleur	Référence
50mm	jaune/noir	0002172
50mm	rouge/blanc	0002174
75mm	jaune/noir	0002173
75mm	rouge/blanc	0002175

## FILM EN ROULEAU



- Film type 1 prismatique réfléchissant
- Longueur : 4600mm
- Largeur : 100mm

Rouge	0002258
Blanc	0002257



- Film type 3 (DG) réfléchissant
- Longueur : 5000mm
- Largeur : 55mm

Blanc	0002271
Jaune fluo	0002273
Rouge	0002274

## FILM AU MÈTRE

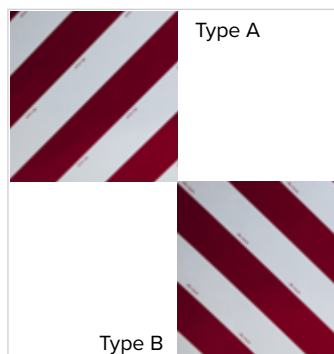

- Film type 1 (EG) réfléchissant
- Largeur : 615 ou 914mm

	615mm	914mm
Type A	0004026	0004029
Type B	0004028	0004030

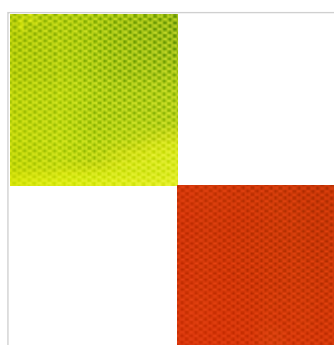

- Film type 3 (DG) réfléchissant
- Largeur : 1220mm

Jaune fluo	0004530
Orange fluo	0004281

## LETTAGE



- Réalisation de lettrage autocollant pour panneaux de chantier, panneaux personnalisés, etc
- Couleurs et dimensions au choix
- Fourni sur film de transfert pour un collage aisé par vos soins

Nous consulter

## FILM MAGNÉTIQUE



- Couleur : blanc
- Épaisseur : 0,90mm
- Vendu au m<sup>2</sup>

Nous consulter

# ANNEXE : AGW DU 16/12/2020



## DU CHANGEMENT DANS LA SIGNALISATION DES CHANTIERS ROUTIERS !

Le 16 décembre 2020, le Gouvernement wallon a approuvé le nouvel arrêté relatif à la **signalisation de chantiers**. Ce dernier est entré en vigueur le 1er mars 2021 sur l'ensemble des **voiries wallonnes** (régionales et communales).

Il abroge, en Wallonie, l'Arrêté Ministériel du 7 mai 1999. Notez toutefois que ce dernier reste d'application à Bruxelles et en Région flamande.

Qu'est-ce qui change ? On fait le point sur les principales nouveautés de cet AGW "Chantiers" ci-dessous.

### PANNEAUX

- Utilisation des **panneaux "sourire"** pour les chantiers de 1<sup>o</sup> cat de grande longueur.
- Imposition du **film de type 3** (microprismatique) **sur tous les panneaux de chantier**.
- Pour les chantiers de plus de 6 km sur autoroutes, une indication du nombre de km restant à parcourir devient la règle.

### BALISES & CÔNES

- Pour les **balises** types Ia.2, Ib.2 et IIc, la **rétroréflexion** des bandes alternées de couleur rouge et blanche répond au minimum à la **classe RA2 de la norme NBN EN 12899-1 ou équivalent**.
- Pour les **cônes**, la **rétroréflexion** des bandes alternées de couleur rouge et blanche **répond à la classe R2A de la norme NBN EN 13422 ou équivalent**.
- Simplification des types de balises de type I (Ia et Ib seulement).

### FEUX

- Lorsque des feux de régulation du trafic sont placés sur la voirie pour mettre en place une circulation alternée, ces feux sont munis d'un dispositif permettant aux usagers de connaître la durée restante de la phase en cours. **Les feux doivent donc être munis d'un décompteur**.

### LAMPES

- **Obligation d'effet de défilement des lampes** dans la zone d'approche du chantier (lors d'une réduction du nombre de bandes). Toute réduction de bandes sera signalée par une faisceau lumineux synchronisé.
- Sur une **barrière**, les **lampes sont fixées à une distance maximale de 1m l'une de l'autre**. Le nombre de lampes ne peut pas être inférieur à trois.
- Suppression des lampes sur balises en balisage longitudinal.

### BARRIÈRES

- Les bandes des barrières sont alternativement de couleur rouge et blanche. La **rétroréflexion de ces bandes doit être en film de type 2**.

### & BIEN D'AUTRES

- Une attention systématique et plus grande sera portée à la circulation des piétons et des cyclistes en agglomération.
- Introduction d'une limitation de vitesse à 90 km/h pour les 6<sup>o</sup> cat sur autoroutes.
- En 6<sup>o</sup> cat sur routes, possibilité d'avoir une FLR sur camionnette (à feux ou LED).

Retrouvez l'arrêté du Gouvernement wallon du 16/12/2020 relatif à la signalisation des chantiers et des obstacles sur la voie publique sur le site du SPW Mobilité : <http://qc.spw.wallonie.be/fr/qualiroutes/doc/AGWChantiers2020.pdf>





## 03

**SIGNALISATION DYNAMIQUE**

Cette catégorie regroupe les produits qui véhiculent des signaux ou des informations de façon dynamique, par l'utilisation de lumières et d'affichages automatiques. Synonymes de haute technologie et de performance, ils sont le gage d'une signalisation renforcée et percutante à laquelle les usagers se montrent très sensibles.



# RADAR PRÉVENTIF



## CE QUI DIFFÉRENCIE EVOLIS SOLUTION DES AUTRES RADARS PRÉVENTIFS ?

### GRANDE VISIBILITÉ

- Repérage précoce (250m)
- Meilleur impact sur les automobilistes
- Affichage du Signal A51 / vitesse + texte au choix

### FABRICATION DE QUALITÉ

- Caisson en résine ABS injectée (Gris RAL 7035)
- Etanchéité IP65
- Fiable et durable

## AVANTAGES :

### ■ CONFORTABLE ET FACILE À INSTALLER

Pré-paramétré, prêt à l'emploi

### ■ RAPIDE ET SÉCURISÉ

- Détection ultra précise de la vitesse (+/-1%) par radar doppler intégré
- Actualisation de l'affichage de la vitesse toutes les secondes
- Fonction « anti-record » (bridage de l'affichage) afin d'éviter les courses
- Fonction « alerte » : clignotement de l'affichage et diffusion du logo « rappel danger » en alternance des vitesses excessives et au-delà du seuil « anti-record »

### ■ INTELLIGENT

Statistiques complètes et facilement exploitables grâce au logiciel Evocom : statistiques données sous forme de graphiques, enregistrement du nombre de véhicules, heures de passages, vitesses moyennes et maximales, enregistrement du trafic dans les 2 sens

### ■ RÉSISTANT

- Solidité et maintien des qualités esthétiques
- Durée de vie augmentée
- Etanchéité IP65



Rendez-vous page 119 pour voir l'une de nos réalisations avec ce produit



### CARACTÉRISTIQUES TECHNIQUES :

- Dimensions : 700x709x170mm
- Diodes haute-luminosité d'une hauteur de 330mm
- Affichage bicolore vert (vitesses réglementaires) et rouge (vitesses excessives)
- Intensité lumineuse réglée par cellule photosensible (>visibilité en plein soleil)
- Matrice graphique de 640x160mm (lxH) / résolution 60x16 pixels :
  - diffusion de 5 messages (texte ou image) modifiables via le logiciel fourni
  - ajustement automatique des messages en fonction des seuils de vitesse
  - 1 ligne de caractères de 160mm de hauteur ou 2 lignes de caractères de 70mm de hauteur
- Plusieurs modes d'alimentation : batterie, réseau électrique, réseau d'éclairage public ou panneau solaire 85W
- Compartiment étanche pour le placement de 2 batteries
- Conception anti-vandalisme et anti-corrosion : caisson en résine ABS thermoformée haute résistance évitant la corrosion, face avant en polycarbonate incassable, peinture teintée dans la masse et traitement anti UV garantissant un excellent maintien des couleurs dans le temps

Radars Evolis	0001496
Panneau solaire pour radar Evolis	0001925
Chargeur de batterie	0001926
Batterie pour radar préventif	0001924
Cerclage TAM-TORQUE antivol en acier inoxydable Ø42-105mm	0002141
Cadenas Abus 65/25 KA - clé unique	0003410

## PANNEAU FANTÔME F4A



### Boîtier

- Profilé en aluminium à double paroi, peinture époxy noir
- Degré de protection IP55 IK09
- Fixation pour poteau Ø70-100mm
- Dimensions : 600x900x100mm
- Face avant en aluminium avec peinture noire mate
- Lentille en polycarbonate devant chaque diode (4500mcd par diode)

### Électronique

- Diodes montées sur circuit imprimé double face
- Réglage automatique de la luminosité par LDR
- Radar basse consommation

### Alimentation

- Panneau photovoltaïque de 100Wp
- Batterie 12V 180Ah

### Autonomie (uniquement valable pour la version photovoltaïque)

- Mode radar avec affichage clignotant : 6h/jour

### Programmation

- Via Bluetooth (sans fil) ou USB
- Calendrier annuel pour période de congés, jours de la semaine
- Programmable avec plage de 15 minutes

0001483

## PANNEAU LUMINEUX RENFORCÉ F49



### Boîtier

- Profilé en aluminium à double paroi, peinture époxy noir
- Degré de protection IP55
- Fixation pour poteau Ø70-100mm
- Face avant en aluminium avec signal F49 en film rétro réfléchissant de type 1 (3M)

### Électronique

- Système à microcontrôleur
- Diodes montées sur circuit imprimé double face
- Réglage automatique de la luminosité par LDR
- Radar basse consommation voiture (en option)

### Alimentation

- Sur secteur 230V (en option)
- Solaire via panneau photovoltaïque de 100Wp

### Autonomie (uniquement valable pour la version photovoltaïque)

- Mode radar avec affichage clignotant : 6h/jour

### Programmation

- Via Bluetooth (sans fil) ou USB

700x700mm

0007183

900x900mm

0003411



# PANNEAUX À LEDS

## PANNEAU LUMINEUX RENFORCÉ SUR MESURE C23, A23, C43



Nos panneaux lumineux renforcés sur mesure possèdent les mêmes caractéristiques que les panneaux lumineux F49 et F4A (présentés à la page précédente)

Nos panneaux renforcés peuvent être conçus sur-mesure. Pour un autre signal routier ou d'autres dimensions, consultez-nous.

Prix sur demande

## SAFETY RADAR

- 2 optiques clignotantes avec radar doppler pour détection des véhicules ou des vitesses supérieures aux limites
- Les optiques fonctionnent lors de la détection d'un véhicule ou lors du dépassement de la vitesse autorisée
- Compatible avec différents types de panneaux (triangles, disques, carrés, octogones)
- Optiques Basic 102 LED certifiées UNI EN 12352 L2H
- Alimentation kit solaire 20W
- Installation aisée sur panneaux existants

Prix sur demande



## SAFETY CROSS



### Fonctionnement

1. Détection du piéton à proximité du passage
2. Mise en marche des feux (clignotement)
3. Transmission radio des infos au système de la voie opposée
4. Mise en marche des feux de la voie opposée

- Dimensions du panneau F49 : 700x700mm
- Ø des feux : 200mm
- Alimentation par panneau solaire 20W, batterie 12V 12 Ah
- 2 optiques Basic 200 LED certifiées UNI EN 12352 L8H

Prix sur demande

## PANNEAU CAISSON LUMINEUX

- Panneau rétro-éclairé à leds avec dispositif d'éclairage du passage piétons par 1 ou 2 barres led Trilogy
- Dimensions : 1000x1000mm (surface lumineuse 900x900mm)
- Différents signaux et autres dimensions disponibles
- Simple ou double face
- Alimentation 230V
- Indice de protection IP54
- Norme CE et EN 12899, classe L2

Prix sur demande







## 04

**MARQUAGE**

Le marquage au sol s'avère particulièrement efficace dans certaines situations et offre une grande flexibilité de réalisation. Utilisé aux abords des routes ou sur les parkings, il se présente sous différentes formes que nous vous présentons dans ce chapitre.



# PEINTURE ROUTIÈRE

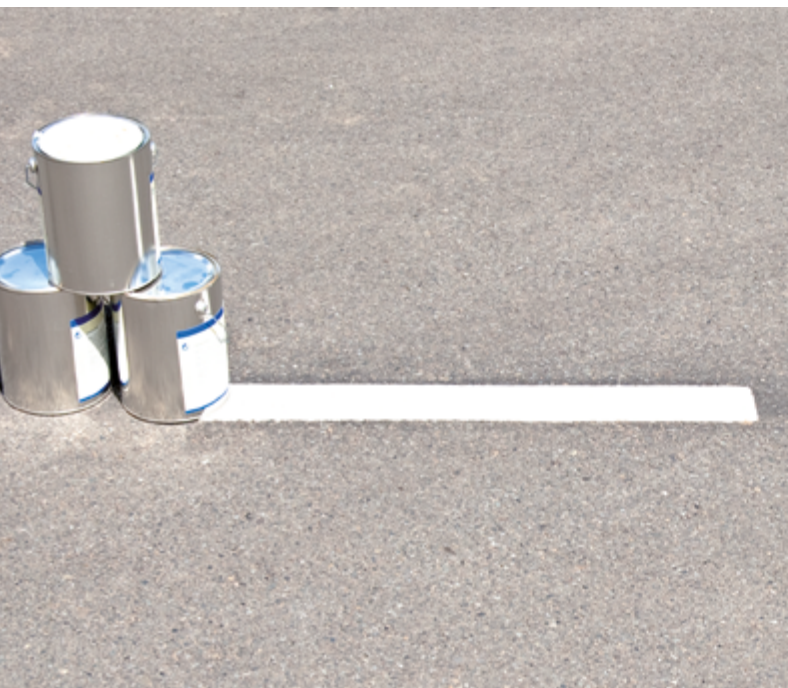

## QUELLES SONT LES CONDITIONS D'APPLICATION ?

Pour garantir une bonne adhésion, la surface à traiter doit être :

- Propre, sèche et exempte d'huile
- Température supérieure à 5°C pour la peinture solvantée et 10°C pour la peinture aqueuse
- Hydrométrie idéalement inférieure à 70%

Il est recommandé de ne pas appliquer de peinture routière en cas de risque d'averses et lorsque la température est supérieure à 20°C.

### PEINTURE SOLVANTÉE SAKURA



- Peinture rétro réfléchissante sans toluène
- Grande polyvalence et confort d'application
- Durabilité extrême : certifiée P6
- Grande rétro réflexion : bonne visibilité de nuit
- Très grande blancheur : classe Q3, synonyme de très bonne visibilité de jour

**BENOR**

Référence	Conditionnement	Solvantée	Aqueuse	Couleur	Classe	Dosage	Prêt à l'emploi	Benor
0005912	25kg	oui	non	blanche	R2	500gr/m <sup>2</sup>	oui	oui

### PEINTURE PHASE AQUEUSE ISKA



- Haute performance technique
- Très bonne visibilité de nuit
- Bon confort d'application
- Sans odeur d'ammoniaque
- Rétro réfléchissante après saupoudrage de billes de verre (570gr/m<sup>2</sup>)
- Faible dosage
- Excellente durabilité
- Application avec machine Airless

Référence	Conditionnement	Solvantée	Aqueuse	Couleur	Classe	Dosage	Prêt à l'emploi	Benor
0007212	7kg	non	oui	blanche	R3	385gr/m <sup>2</sup>	oui	non
0001833	25kg	non	oui	blanche	R3	385gr/m <sup>2</sup>	oui	non



**PEINTURE SOLVANTEE COLORÉE ECO COLOR**

- Adhère parfaitement aux chaussées hydrocarbonées neuves et anciennes
- Sans toluène
- Résiste à l'abrasion et au rayonnement ultra-violet
- Bonne tenue aux huiles minérales, graisses et goudrons
- Séchage rapide
- Souplesse et confort d'utilisation
- Disponible en jaune, noir, bleu, vert et rouge
- Autres teintes RAL sur demande
- Application au rouleau ou avec machine Airless

Référence	Conditionnement	Solvantée	Aqueuse	Couleur	Classe	Dosage	Prêt à l'emploi	Benor
0001826	7kg	oui	non	au choix	-	500-700gr/m <sup>2</sup>	oui	non
0001819	25kg	oui	non	au choix	-	500-700gr/m <sup>2</sup>	oui	non

**PEINTURE AQUEUSE AQUAROUTE**

- Visibilité accrue par temps de pluie
- Convient au marquage permanent sur béton et bétons bitumeux
- Utilisation adaptée pour le marquage des bandes axiales et bandes de rives
- Ne contient pas de métaux lourds toxiques ni d'hydrocarbures aromatiques
- Disponible en blanc, jaune, noir, bleu, vert et rouge

**BENOR**

Référence	Conditionnement	Solvantée	Aqueuse	Couleur	Classe	Dosage	Prêt à l'emploi	Benor
0005048	30kg	non	oui	blanche	-	120gr/m <sup>2</sup>	oui	oui
0005051	30kg	non	oui	colorée	-	120gr/m <sup>2</sup>	oui	oui

**ACCESSOIRES**

- Diluant PH3 synthétique
- Pour diluer la peinture et nettoyer le matériel
- Transparent, incolore, à odeur d'aromatiques
- Densité 0,86
- Sans toluène

5L	0001886
20L	0001885



- Mélange de billes de verre et d'antidérapant

5kg	0002566
25kg	0002565



- Diluant eco à base d'acétate d'éthyle
- Pour diluer la peinture et nettoyer le matériel
- Densité 0,90
- Sans toluène
- Sans solvant aromatique

5L	0006455
20L	0005588

**BENOR**

La marque BENOR est une certification belge qui atteste de la qualité des produits dans le secteur de la construction.

# MARQUAGE PRÉFORMÉ



## QU'EST-CE QUE LE MARQUAGE PRÉFORMÉ ?

Le marquage préformé en thermoplastique est un marquage routier réfléchissant composé de plastique à base de résines synthétiques. On l'applique sur le sol après l'avoir chauffé.

Il est utilisé pour le **marquage durable des routes, carrefours, parkings, zones de stockage, aires de jeu, champs d'aviation, zones portuaires**, etc. Il offre une très grande résistance sur tous les types de sol.

Notre gamme comprend diverses formes, dimensions et couleurs qui vous sont présentées ci-contre. La réalisation de marquage sur mesure est possible sur demande.

Notre **équipe de placement est qualifiée pour le marquage routier**. N'hésitez pas à nous contacter !



**CONFORMES AUX PRESCRIPTIONS TECHNIQUES DU CSC QUALIROUTES ET AUX NORMES ATG/BENOR MARQUAGE CE**

## AVANTAGES :

- **APPLICATION FACILE**
  - Application facile et rapide avec un chalumeau à gaz
  - Compatibilité avec tous types de surfaces (un primaire d'accrochage est nécessaire pour certaines surfaces)
  - Séchage rapide
- **RÉSISTANT ET VISIBLE**
  - Excellente tenue au sol
  - Pouvoir réfléchissant et anti-dérapant grâce aux billes de saupoudrage
- **POSSIBILITÉS INFINIES**
  - Grande flexibilité de réalisation, n'hésitez pas à nous consulter pour du marquage sur mesure

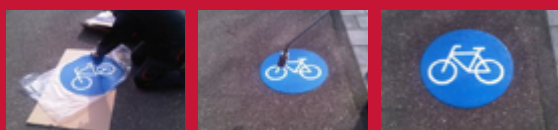

Chalumeau à gaz



Billeur de saupoudrage

Chalumeau à gaz	0003281
Primaire pour surfaces bitumeuses (25L)	0006895
Primaire pour surfaces non bitumeuses (5L)	0002767
Mélange billes de verre/antidérapant (5kg)	0002566
Mélange billes de verre/antidérapant (25kg)	0002565
Billeur de saupoudrage	0003627



**Tac Pad/ Tac Guide - Dalles thermoplastique pour malvoyants (dimensions 600x300mm) - avec ou sans semelle**

- Le Tac Pad comporte des patches qui indiquent aux malvoyants la présence d'un passage pour piétons.
- Le Tac Guide comporte des stries et oriente les malvoyants dans les zones dangereuses de trafic.

Tac Pad avec semelle	0003030
Tac Pad sans semelle	0003031
Tac Guide avec semelle	0003028
Tac Guide sans semelle	0003029



Le marquage préformé se conserve maximum 18 mois à une température entre 10 et 25°C. Il doit être appliqué par temps sec, entre 10 et 30°C.



	DIMENSIONS	BLANC	COULEUR				
			RAL 5012	RAL 5017	RAL 6018	RAL 6024	
			RAL 1023	RAL 2009	RAL 3020	RAL 7040	RAL 9017
	1000x50mm	0002417	-	-	-	-	-
	1000x100mm	0002418	-	-	-	-	0002510
	1000x150mm	0002419	-	-	-	-	0002511
	1000x200mm	0002420	-	-	-	-	0002512
	1000x300mm	0002421	-	-	-	-	0002513
	1000x400mm	0002422	-	-	-	-	0002514
	1000x500mm	0002423	-	-	-	-	0002515
	1000x600mm	0002424	-	-	-	-	0002516
	300x200mm	0002436	-	-	-	-	0002527
	350x250mm	0002437	-	-	-	-	0002528
	500x500mm	0002439	-	-	-	-	0002530
	600x500mm	0002441	-	-	-	-	0002534
	600x600mm	0002442	-	-	-	-	0002535
	700x500mm	0002443	-	-	-	-	-
	700x500mm	0002449	-	-	-	-	0002540
	800x700mm	0002450	-	-	-	-	0002541
	1000x630mm	0002444	-	-	-	-	0002536
	1500x900mm	0005984	-	-	-	-	-
	1350x700mm	0002446	-	-	-	-	0002538
	1350x1000mm	0002445	-	-	-	-	0002537
	2000x1100mm	0002447	-	-	-	-	0002539
	2750x1500mm	0002448	-	-	-	-	-
	500x700mm	0002427	-	-	-	-	-
	700x1000mm	0002428	-	-	-	-	-
	815x1000mm	0002429	-	-	-	-	-
	1000x1000mm	-	-	-	-	-	0002519
	1200x1500mm	0002425	-	-	-	-	0002517
	1200x2000mm	-	-	-	-	-	0002518
	1400x2000mm	0002426	-	-	-	-	-
	Ø750mm (disque)	0002416	-	-	-	-	0002500
	Ø1000mm (disque)	0002410	-	-	-	-	0002493
	Ø1500mm (disque)	0002411	-	-	-	-	0002494
	Ø2000mm (disque)	0002412	-	-	-	-	0002495
	2000x1000mm (ovale)	-	-	-	-	-	0002496
	3000x1400mm (ovale)	-	-	-	-	-	0002497
	3000x2000mm (ovale)	0002414	-	-	-	-	0002498
	4000x2000mm (ovale)	-	-	-	-	-	0002499
	1000x1000mm	0002433	-	-	-	-	0002525
	2400x1200mm	0002434	-	-	-	-	0002526
	4000x2000mm	0002438	-	-	-	-	0002529
	6000x2000mm	0002440	-	-	-	-	0002531
	1150x700x100mm	0002431	-	-	-	-	-
	900x600x100mm	0002432	-	-	-	-	-
	600x900mm	-	-	-	-	-	0002501
	1200x2000mm	-	-	-	-	-	0002505
	1200x2400mm	-	-	-	-	-	0002787

**Consultez-nous pour d'autres formes et dimensions !**



## AMÉNAGEZ VOS COURS DE RÉCRÉ !

Des jeux au sol pour développer l'activité physique et intellectuelle des enfants :

- Un développement et renforcement de leurs capacités motrices (coordination, habileté, équilibre...)
- Leur apprendre à compter et à reconnaître les formes
- Favoriser leur interaction et intégration sociale
- Développer leur esprit d'équipe et leur curiosité
- Stimuler leur imagination et leur créativité
- Remplacer l'ennui par le plaisir

### LUDIQUE



1

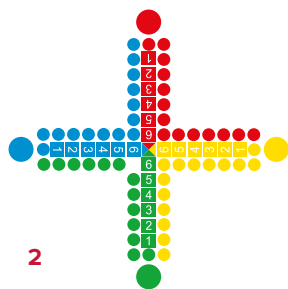

2



3

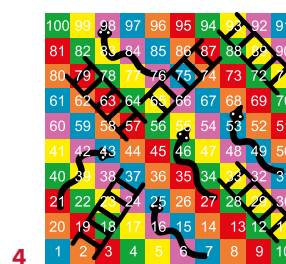

4



6

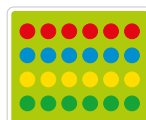

5



7

Jeu	Dimension (mm)	Référence
Escargot Léo 10 cases (1)	3750x3325	0006123
Petits chevaux (2)	8000x8000	0006892
Twister (3)	1800x1500	0006888
Damier serpent (4)	3750x3750	0007282
Dé en mousse (5)	155x155	0007283
Marelle Nuage (6)	4277x1000	0007284
Serpent alphabet (7)	5450x1212	0007287

### ÉDUCATIF



1

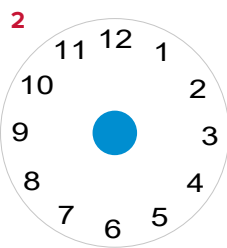

2

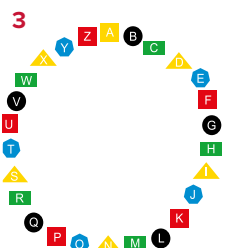

3

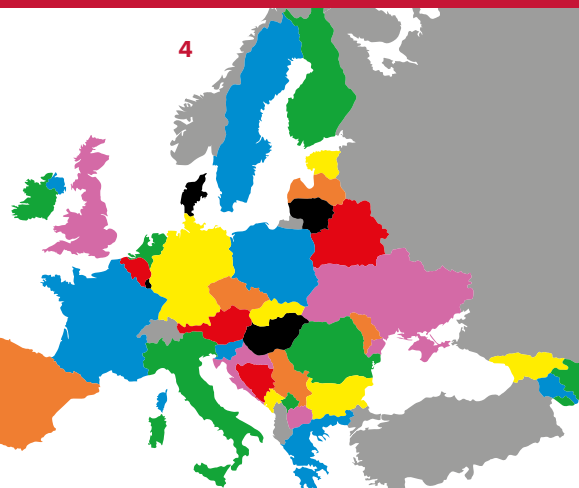

4

Jeu	Dimensions	Référence
Boussole (1)	6000x5700mm	0007288
Horloge (2)	Ø2500mm	0007289
Alphabet rond (3)	Ø3500mm	0007290
Carte Europe (4)	7500x6100mm	0007291

## SPORTIF

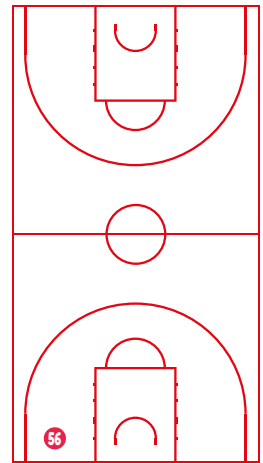
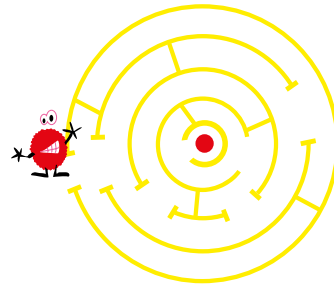
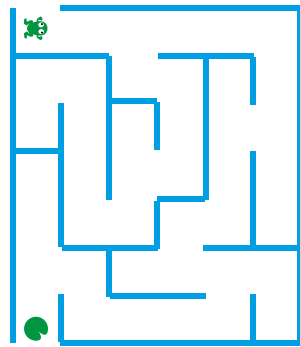
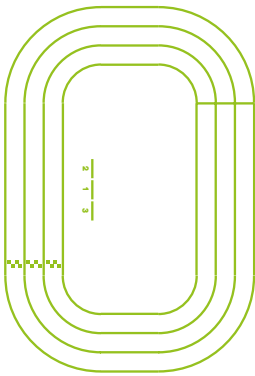

\* Le jeu est en marquage blanc, la couleur verte est ici utilisée pour le faire ressortir

Jeu	Dimension (mm)	Référence
Piste de course	19000x13000	0007292
Labyrinthe rect. Grenouille	7000x6000	0007293

Jeu	Dimensions	Référence
Labyrinthe rond	Ø2000mm	0007294
Terrain de basket ball	28000x15000mm	0007295

## CIRCUIT

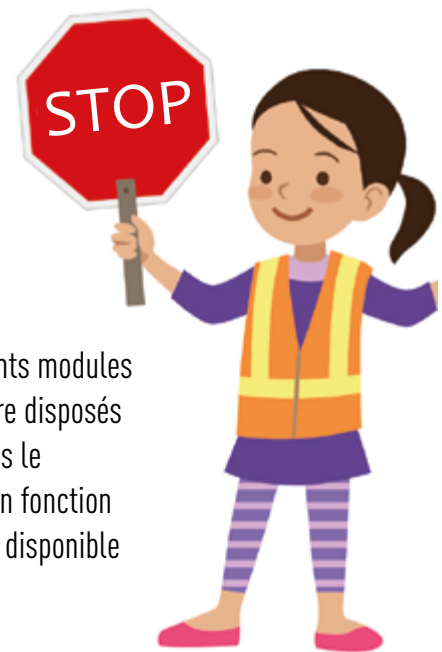
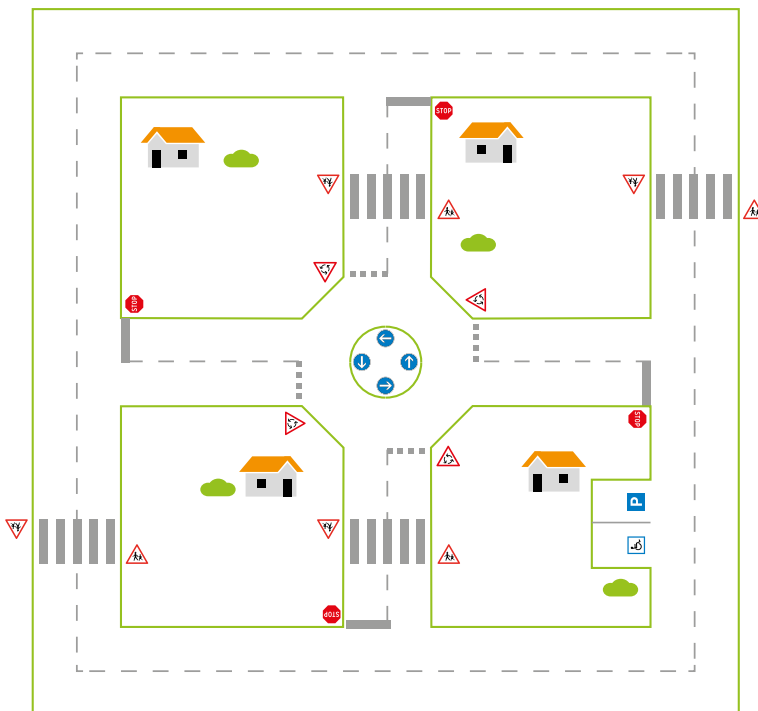

Ces différents modules peuvent-être disposés comme vous le souhaitez en fonction de l'espace disponible

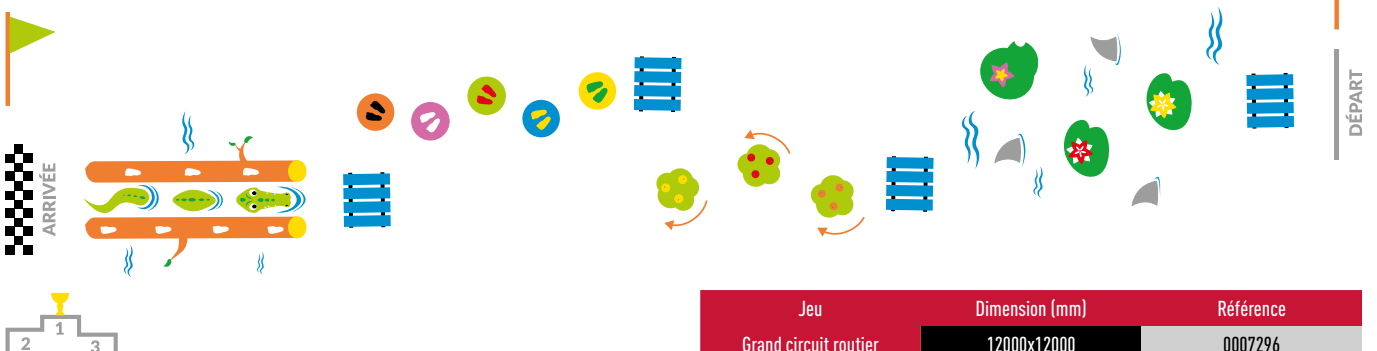

Jeu	Dimension (mm)	Référence
Grand circuit routier	12000x12000	0007296
Parcours de santé Jungle	16000x3000	0007297



# BOMBES ET CRAIES

## TRACEUR DE CHANTIER TEMPORAIRE

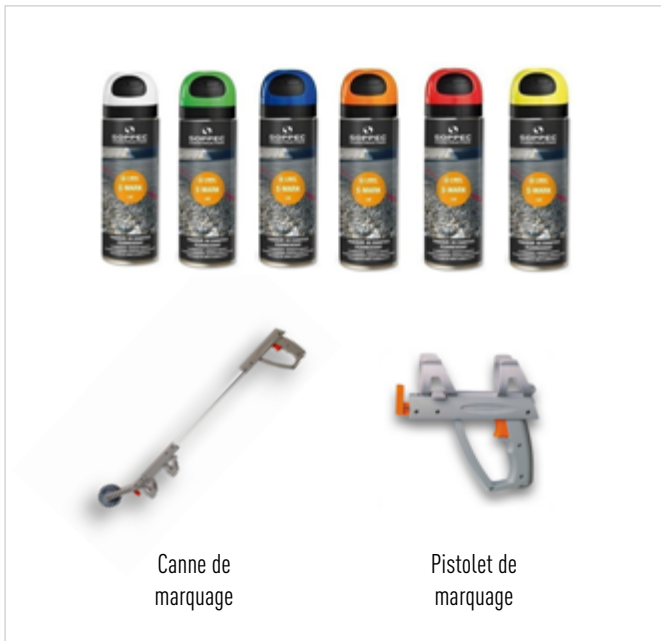

Canne de marquage

Pistolet de marquage

- Contenance : 500ml
- Différents coloris fluo
- Bonne visibilité et très bonne adhérence
- À utiliser à la main, avec un pistolet ou une canne de marquage
- Séchage rapide : environ 10 min
- Bonne autonomie et couvrant : 1 aérosol suffit pour couvrir durablement 55m

blanc	0004433
FLUO vert	0002233
FLUO bleu	0002234
FLUO orange	0002231
FLUO rouge	0002230
FLUO jaune	0002232
Canne de marquage	0004412
Pistolet de marquage	0006932

## CRAIE DE MARQUAGE



- Usage temporaire
- En cire, pour le bois sec et humide, la pierre et le béton
- Ø11x110mm
- Conditionnement : 12 pièces
- Compatible avec les panneaux anti-stationnement

blanche	0002221
jaune	0002222
rouge	0002223

## AÉROSOL POUR MACHINE À TRACER



- Aérosol de 650ml
- Coloris fluo : blanc, bleu, jaune, orange, rouge ou vert
- A utiliser avec la machine à tracer ci-dessous

blanche	0002694
bleu	0002696
gris	0002698
jaune	0002693
noir	0002692
rouge	0002697
vert	0002695

## MACHINE À TRACER



**MEILLEUR CHOIX**

- > Simple
- > Rapide
- > Économique

- Machine compacte et démontable
- Largeur du tracé réglable de 30 à 100mm
- Poignée ergonomique et anti-dérapante avec gâchette de déclenchement
- Larges roues pour une stabilité améliorée, des tracés parfaitement droits et rectilignes
- Support latéral facilitant le traçage en déporté le long des palettes, des machines, des murs, etc
- Livré avec accessoire permettant le traçage latéral, cordeau de traçage (3000mm) et poudre bleue pour le pré-traçage
- À utiliser avec nos aérosols présentés ci-dessus

0002688





# 05

## EQUIPEMENT DE CHANTIER LUMINEUX

Ce chapitre regroupe nos équipements de chantier lumineux dont nous savons qu'il est important qu'ils soient robustes et durables. C'est le cas des produits que nous avons sélectionnés dans ces pages.



# LAMPES

Toutes nos lampes sont conformes à la norme EN 12352 et comportent des fixations intégrées



Test de résistance à l'écrasement d'un produit bas de gamme



Test de résistance à l'écrasement d'un produit Nissen



Produits de qualité fabriqués en Allemagne

## LAMPE NUIT - DOUBLE FACE

Flat Led



Euro-Flat Led



Conforme Qualiroutes

Mono-Light



Nitra Led



Euro-Nitra Led



Conforme Qualiroutes

	Référence	Ø Lentille	Couleur lumière	Mode	Allumage	Nbre de flash /min	Nbre de pile(s)	Autonomie (pile Premium 800)	Classe	Luminosité
Flat-Led	0002326	180mm	Jaune	Clignotant	Cellule crépusculaire	60-70	1	1200h	L3	15cd
Euro Flat-Led	0002325	190mm	Jaune	Clignotant	Cellule crépusculaire	60	1	1000h	L6	20cd
Mono-Light	0002323	180mm	Jaune	Fixe / Clignotant	Cellule crépusculaire	60-70	1	300h/1200h	L3	15cd
Mono-light	0002324	180mm	Rouge	Fixe/Clignotant	Cellule crépusculaire	60-70	1	300h/1200h	L3	15cd
Nitra-Led	0002321	180mm	Jaune	Fixe/Clignotant	Cellule crépusculaire	60-70	2	850h/3400h	L3	15cd
Nitra-Led	0002322	180mm	Rouge	Fixe / Clignotant	Cellule crépusculaire	60-70	2	850h/3400h	L3	15cd
Euro Nitra-Led	0002320	190mm	Jaune	Fixe / Clignotant	Cellule crépusculaire	60	2	750h/1900h	L6 / L7	18cd
Euro Nitra-Led	0003820	190mm	Rouge	Fixe / Clignotant	Cellule crépusculaire	60	2	850h/3400h	L6 / L7	18cd

## LAMPE JOUR / NUIT - SIMPLE FACE

City-Flash



Star-Flash 610



Star-Flash 620



Pin Lamp



	Référence	Ø Lentille	Couleur lumière	Mode	Allumage	Nbre de flash /min	Nbre de pile(s)	Autonomie (pile Premium 800)	Classe	Luminosité
City-Flash 63/S LED	0002348	190mm	Jaune	Clignotant	Cell. crépus + interr.	60	2	900h	L8L	260cd
Star-Flash LED 610	0002343	190mm	Jaune	Clignotant	Interrupteur externe	60	2	360h	L8L/L8M	330cd
Star-Flash LED 610	0003551	190mm	Bleu	Clignotant	Interrupteur externe	60	2	360h	L8L/L8M	330cd
Star-Flash LED 610	0004754	190mm	Rouge	Clignotant	Interrupteur externe	60	2	360h	L8L/L8M	330cd
Star-Flash LED 620	0006275	200mm	Jaune	Clignotant	Interrupteur externe	60	2	180h	L8L/L8M	500/250cd
Pin Lamp Led 62/S	0002350	200mm	Jaune	Clignotant	Cellule crépusculaire	60-70	6 (1,5V)	2000h	-	200cd





## LAMPE DÉFILANTE EN CASCADE - SIMPLE FACE

BakoTaper



Synchronisation infra-rouge

Conforme AGW 16/12/20  
(+ d'infos en annexe - p.68)

BakoLight GPS/2



Synchronisation GPS

Conforme AGW 16/12/20  
(+ d'infos en annexe - p.68)

Star-Flash 627



Synchronisation infra-rouge

Rack de recharge 4 pièces pour  
Star-Flash 627

0002340

Multi-Light 220 LED  
Ensemble de 5 lampes  
synchronisées, reliées par câbleConforme AGW 16/12/20  
(+ d'infos en annexe - p.68)

	Référence	Ø Lentille	Couleur lumière	Mode	Allumage	Nbre de flash /min	Nbre de pile(s)	Autonomie (pile Premium 800)	Classe	Luminosité
BakoTaper	0002333	200mm	Jaune	Défilant	Interrupteur interne	60	1	300h / 500h	L8L	270cd
BakoLight GPS/2	0002334	200mm	Jaune	Défilant	Cellule crépusculaire	60	1	300h / 500h	L7	115cd
Star-Flash 627	0002335	200mm	Jaune	Défilant	Cell. crépus + interr.	60	2	180h	L8L/L8M	500/250cd
Multi-Light 220 LED	0007187	220mm	Jaune	Défilant	Cellule crépusculaire	60	sur batterie	-	LH	1500cd

## ACCESSOIRES POUR LAMPES



MEILLEUR CHOIX

- Sans mercure ni cadmium
- Bonnes propriétés hivernales



Pile 4R25 800 : 6V, 7-9Ah

0002362

Pile Premium 2500 : 6V, 25Ah

0007216

Pile Konstant 45 : 6V, 45-50Ah

0002365



- Clé pour lampe
- Avec divers embouts permettant d'ouvrir la lampe, de resserrer la fixation, d'activer le mode fixe ou clignotant

Clé Niko

0002314

## FEUX PRÉ-AVERTISSEURS

## Ø340MM

- Ensemble composé de 2 feux (master + slave), d'un câble de 5m avec pinces à batterie et d'un câble de 5m entre les 2 lampes
- Classe de feux L9H selon EN 12352 - 12/24V
- 1 super led par feu - Lentille jaune Ø340mm
- Cellule automatique jour/nuit
- Autonomie avec batterie 12V/180Ah : 450h
- Autonomie avec batterie 12V/230Ah : 550h
- Luminosité : 20000cd (jour) / 2000cd (nuit)
- 60 clign./minute



0002328

## Ø220MM

- Ensemble composé de 2 feux (master + slave), d'un câble de 5m avec pinces à batterie et d'un câble de 3m entre les 2 lampes
- Classe de feux L8H selon EN 12352 - 12/24V
- 1 led par feu - Lentille jaune Ø220mm
- Cellule automatique jour/nuit
- Autonomie avec batterie 12V/180Ah : 800h
- Autonomie avec batterie 12V/230Ah : 1000h
- Luminosité : 1500cd
- 60 clign./minute



0002327

# ÉQUIPEMENTS POUR VÉHICULES

## GYROPHARE 510M-DV



- Ø130mm
- Support magnétique
- Prise allume-cigare
- Couleur : orange
- Contient 8 leds
- 14 fonctions flash
- Tension 12/24V

0007281

## MINI RAMPE LUMINEUSE



- Dimensions : 355x205x53mm
- Support magnétique
- Prise allume-cigare
- Contient 24 leds
- 23 fonctions flash
- Tension 12/24V

0001895

## PANNEAU LUMINEUX WENIPOL



- Panneau lumineux sur cadre inox
- Panneau rabattable avec dispositif central
- Affichage de tous les messages courants, symboles et textes, statique ou dynamique
- Jusqu'à 4 couleurs de leds (blanc, rouge, jaune, bleu)
- Excellente perception de jour comme de nuit
- Vitesse autorisée : 80km/h avec panneau levé, 160km/h avec panneau baissé
- Commande manuelle avec affichage LCD

Prix sur demande

## A31 LUMINEUX INTEGRAL CLASSIC CARENE

- Panneau lumineux A31 à leds monté sur une structure métallique et équipé de 3 feux
- S'adapte instantanément à tous types de véhicule
- Fixation magnétique (amovible), possibilité de collage (fixe)
- Panneau rabattable de façon manuelle ou électrique
- Triangle de 500mm ou 700mm
- Avec câble d'alimentation de 10m



Prix sur demande

## AUTRES SOLUTIONS DE REMORQUES ET ÉQUIPEMENTS DISPONIBLES SUR DEMANDE



# FEUX TRICOLORES



## PAIRE DE FEUX LZA 500



- Cette paire de feux permet la réalisation de 2, 3 ou 4 carrefours
- La synchronisation entre les 2 feux s'effectue par un module à quartz (pilote)
- Chaque feu est équipé de :
  - 1 tête de 3 feux leds (rouge, orange, vert) avec pare-soleil
  - 1 mât repliable avec commande radio
  - 1 chariot à batterie (non fournie) en acier
- La paire est livrée avec 1 pilote sans accu pour la synchronisation
- Chaque feu fonctionne sur batterie 12V (non incluse) :
  - autonomie avec batterie 12V : 180 Ah : 3 semaines
  - autonomie avec batterie 12V : 230 Ah : 4 semaines

D'excellent rapport qualité-prix, les modèles LZA 500 sont moins chers que le modèle Tempo Led qui offre une meilleure technologie grâce à l'afficheur à led.



Suite à l'AGW du 15/12/2020 mis en application le 01/03/2021, tous les feux de régulation du trafic doivent désormais être munis d'un **décompteur** afin de permettre aux usagers de connaître la durée restante de la phase en cours.

[\(+ d'infos en annexe - p.68\)](#)

Paire de feux LZA 500 sans décompteur	0002360
Paire de feux LZA 500 avec décompteur	0002361
Batterie 12V 180Ah	0002395

## PAIRE DE FEUX TEMPO



décompteur en minutes

- Cette paire de feux tricolores permet la réalisation de 2, 3 ou 4 carrefours
- Programmation par infrarouge grâce à un boîtier de synchronisation
- Chaque feu est équipé de :
  - 1 tête de 3 feux 210/80 leds (rouge, orange, vert) à haute intensité lumineuse et basse consommation, avec pare-soleil
  - 1 écran LCD rétroéclairé affichant les informations de cycle, de programmation et de contrôle
  - 1 afficheur à led indiquant le temps d'attente en minutes et en secondes et lisible à 40 mètres (rassure les usagers et réduit les franchissements intempestifs)
  - 1 chariot à batterie (non fournie) en forme de brouette (plastique ou acier), avec mât télescopique (ouvert : 1,55 m / fermé : 2,20 m)
- La paire est livrée avec 1 télécommande de programmation.
- Chaque feu fonctionne sur batterie 12V (non incluse) :
  - autonomie avec batterie 12V : 180 Ah : 6 semaines
  - autonomie avec batterie 12V : 230 Ah : 8 semaines

Paire de feux Tempo - bac métal	0002755
Paire de feux Tempo - bac plastique	0002388
Batterie 12V 180Ah	0002395

## PAIRE DE FEUX COMPACT

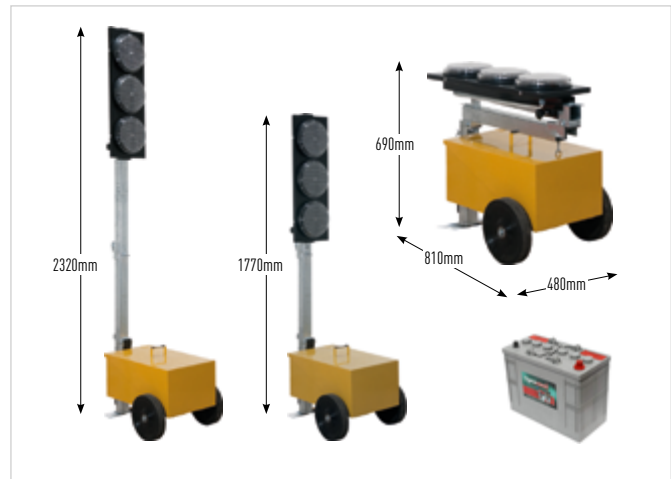

- Permet la réalisation d'un carrefour de 2 embranchements
- Chaque feu est équipé de :
  - 1 tête de 3 feux leds (rouge, orange, vert) Ø200mm (dimensions du panneau : 250x750x22mm)
  - 1 mât repliable
  - 1 chariot à batterie en acier
- Chaque feu fonctionne sur batterie 12V (non incluse)
- Avec ou sans décompteur



Paire de feux Compact avec décompteur	0002358
Paire de feux Compact sans décompteur	0002359
Batterie 12V 105Ah	0002394



# ÉCLAIRAGE PORTATIF



## LAMPE PI-LIT



- Lampe de chantier séquentielle
- Set de 4 lampes + chargeur
- Couleur : Orange ou Bleu ou Rouge

0007086

## SAFETY LED

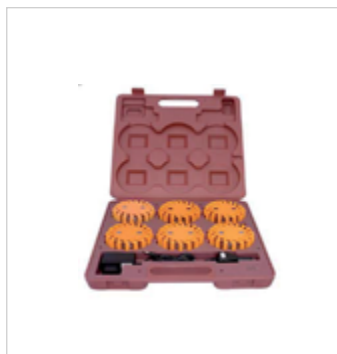

- Valise contenant 6 plots à leds
- Chargement via la valise, avec prise 220V ou prise allume-cigare
- Batterie lithium
- 9 modes de clignotement
- Base aimantée pour fixation sur véhicule

Bleu 0003466

Orange 0002923

## BATON DE POLICE



- Fixe/clignotant à leds
- Longueur totale : 350mm
- Tube lumineux : Lg 160mm Ø32mm
- Avec éclairage à led blanc latéral pour lecture de documents

0002396

## PROJECTEUR 13 LED



- Alimentation : 1 pile 6V
- Boîtier en plastique très résistant aux chocs
- Économique
- Lumière blanche non agressive

0002199

## PROJECTEUR NISSEN



- Éclairage halogène ou led
- Halogène (lumière fixe uniquement) ou led (fixe et clignotante)
- Alimentation : 2 piles
- Autonomie : 80h (halogène) ou 100h (led)
- Tête orientable
- Portée lumineuse : 500m
- Lumière blanche (filtres en option)

Projecteur halogène 0002352

Projecteur led 0002353

Filtre rouge 0006258

Filtre jaune 0006259

Filtre vert 0006260

Filtre bleu 0006261

## BATON LED



- 14 leds ultra puissantes oranges ou bleues
- 5 modes de clignotements différents
- Coque en plastique très résistante
- Rechargeable (USB, secteur 220V, prise allume cigare 12V)

Leds oranges

Leds bleues

Baton individuel

0002011

0007309

Coffret de 3 bâtons

0002012

0006252



# 06

## EQUIPEMENT DE CHANTIER NON LUMINEUX

Découvrez nos solutions pour baliser et sécuriser vos chantiers au moyen d'équipements non lumineux. Si vous hésitez sur le choix du matériel ou si vous cherchez un autre type de produit, n'hésitez pas à nous demander conseil.



# BALISES



## BALISE 70X1000MM

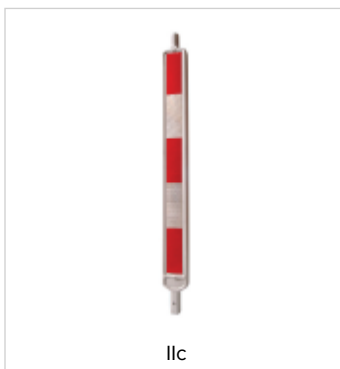

- Type IIC
- En PVC traité anti-UV
- Film type 3 (DG) sur les 2 faces
- Compatible avec socles Babyfoot et Bigfoot (section 40x40mm)
- Fixation lampe
- Empilable

0002131

## BALISE 250X1000MM



- Type IIa/IIb (strie) ou Type Ia2/Ib2 (arrow)
- En PVC traité anti-UV
- Film type 2 (HI) sur les 2 faces
- Compatible avec socle Bigfoot (section 60x60mm)
- Fixation lampe
- Empilable

Strié	0002127
Arrow	0007325

## BALISE 300X1100MM



- 3 modèles :
  - Type Ia1/Ib1
  - Type Ia2/Ib2
  - Type Ic
- Compatible avec socle Bigfoot (section 40x40mm)
- Renfort tubulaire en acier galvanisé 40x40x1400mm

- En PVC traité anti-UV
- Film type 3 (DG) sur les 2 faces
- Fixation lampe

Type Ia1/Ib1	0002130
Type Ia2/Ib2	0002129

# RUBALISES

## RUBALISE



- En polyéthylène
- Double face
- Non réfléchissant
- Rouge/blanc ou jaune/noir
- Rouleau de 500m
- Largeur : 80mm

- Lettrage personnalisé disponible sur demande à partir de 250 rouleaux

Rouge/blanc	0002183
Jaune/noir	0002182
Blanc/bleu POLICE	0001921



# CÔNES



## CÔNE RÉFLÉCHISSANT



- En PVC orange fluo avec bandes réfléchissantes blanches type 2 (HI)
- Avec embase lourde noire

300mm (0,8kg) - type 2	0002176
450mm (1,6kg) - type 2	0001919
500mm (2,2kg) - type 2	0002177
750mm (3,2kg) - type 2	0002178



### MEILLEUR CHOIX

- > Embase lourde noire
- > Haute visibilité (film type 2)
- > Bandes collées



Convient sur autoroutes & Conforme AGW 16/12/20 (+ d'infos en annexe - p.68)

750mm (4,2kg) - type 3	0006445
------------------------	---------

## CÔNE RÉTRACTABLE LUMINEUX



- Revêtement en nylon orange
- Base en polyéthylène 250x250mm
- Avec 2 bandes réfléchissantes grises
- Hauteur : 440mm (déplié) - 55mm (replié)
- Avec led intégrée (2 piles AAA non fournies)
- Poids : 2,5kg

0002186

## POTELET LESTABLE



- En PVC
- Hauteur : 900mm
- Avec base ronde lestable
- Poids : 4kg
- Capuchon avec crochet pour fixation de chaîne plastique rouge et blanche

Potelet lestable	0004101
Chaîne jaune/noir 25m	0002002
Chaîne rouge/blanc 25m	0002000

## QUICKFLASH LED



La lampe QuickFlash est idéale pour les services de secours : une combinaison parfaite d'un séparateur rabattable et d'un système d'éclairage de sécurisation rapide. Elle se monte en quelques secondes. Avec son pied en caoutchouc et ses dimensions compactes, elle reste parfaitement stable même sous de fortes rafales.

- Type d'éclairage : 1 Led jaune
- Type de film : type 2 (HI)
- Surface du film : 175x293mm
- Dimensions (levée) : 645x286xH610mm
- Diamètre lampe : 180mm
- Classe de feu : L8L/L8M selon EN12352
- Poids : 5,5kg
- À poser au sol
- Intensité lumineuse : 500cd de jour et 250cd de nuit
- Fréquence de clignotement : 60 flashes/minute



### MEILLEUR CHOIX

- > Poignée ergonomique
- > Possibilité de connecter autant de lampes que nécessaires en série comme lampes de guidage
- > Rapide à mettre en place
- > Empilable

0004995

# TRIPODES



**SPÉCIALISTE DE LA SÉCURITÉ  
ROUTIÈRE DEPUIS + DE 100 ANS**

## UNE QUALITÉ CONTRÔLÉE DE A À Z

- De la conception initiale au produit fini, les produits sont conçus dans l'usine principale de Tönning, en Allemagne.
- Les moules pour les presses d'injection plastique ainsi que les pièces moulées par injection sont réalisées sur place.
- La production comprend également la fabrication des circuits imprimés selon la technologie CMS.
- Le niveau de qualité élevé est assuré grâce à des séries de tests complets ainsi qu'à des systèmes de contrôle. Aucun produit ne quitte l'usine sans avoir été soumis à un contrôle final selon la norme DIN EN ISO 9001.

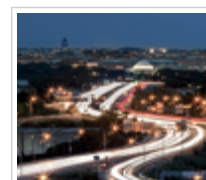

Créée en 1914, l'entreprise Adolf Nissen Elektrobau GmbH + Co. KG, est, depuis les années 50, spécialisée dans les équipements de prévention routière.

Aujourd'hui l'entreprise a acquis une réputation internationale en concevant et améliorant des produits innovants et haut de gamme pour la prévention routière. Elle s'est ainsi hissée au rang de fabricant leader en Europe, avec des filiales en France, en Grande-Bretagne, en Pologne, en Suisse, en Italie et en Espagne.

L'innovation continue et l'excellente qualité de leurs produits qui répondent bien évidemment aux normes nationales et internationales ont largement contribué à ce succès.



L'amélioration permanente de leur niveau de qualité est attestée par le certificat de conformité à la norme DIN EN ISO 9001, qui leur est délivré chaque année depuis 1995.





## L'ORIGINAL PAR NISSEN

Nissen présente le premier tripode pliable entièrement issu de son propre développement et de sa propre production : TrioSign établit de nouvelles normes en matière de fonction, de durabilité et d'individualisation. Nos tripodes pliables conviennent à presque tous les domaines d'application et répondent aux spécifications de nombreux pays.

Choisissez la qualité originale du leader du marché !

Le TrioSign Nissen est disponible en standard et est produit selon vos besoins.

- 3 côtés identiques ou différents
- Textes personnalisables

## AVANTAGES :

- **FACILE À INSTALLER**  
La mécanique de ces tripodes est bien pensée : un court mouvement du poignet et les panneaux pliables TrioSign Brilliant sont prêts à être déployés.
- **STABILITÉ ÉLEVÉE**  
Un bord clair : les pieds de support des panneaux de pliage TrioSign Brilliant ne sont ni arrondis ni chanfreinés et, tout comme les pointes, assurent un positionnement sûr.
- **REPLACEMENT RAPIDE**  
Plus de flexibilité : grâce aux dégagements rapides pratiques, les revêtements des enseignes pliantes peuvent être remplacés en un rien de temps.
- **MANIPULATION FACILE**  
Positionnement sécurisé : un mécanisme à ressort robuste empêche les enseignes pliantes TrioSign Brilliant de s'effondrer par inadvertance.
- **GRANDE COMPATIBILITÉ**  
Sans adaptateur : les voyants Nissen Nitra, Nissen Star Flash et Nissen City Flash peuvent être montés sans l'aide d'un support.



	Film fluorescent	Film réfléchissant
700mm	0002368	0002369
900mm	0002370	0002371
1100mm	0002372	0002373

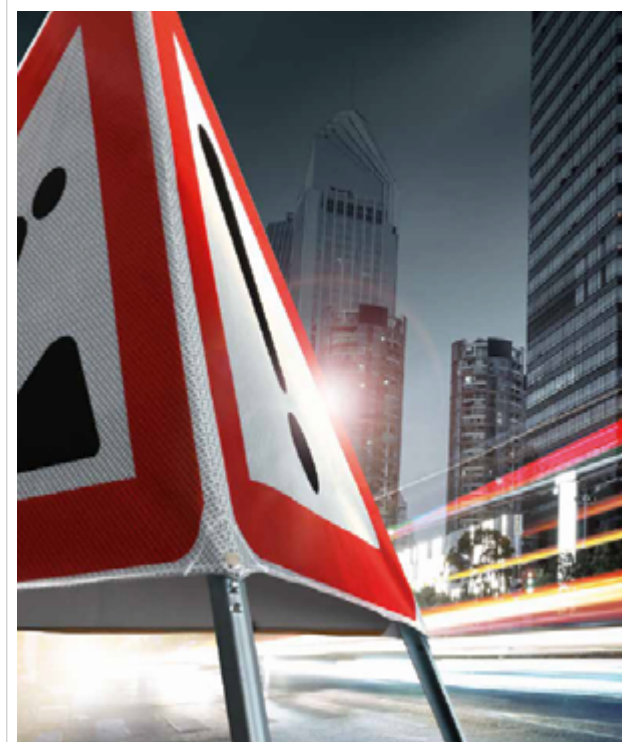



# BARRIÈRES

## ECO BARRIÈRE



- Structure en résine plastique traitée anti-UV
- Longueur : 1260mm (6,5kg) ou 2000mm (9,2kg)
- Hauteur : 1021mm
- Pieds amovibles
- Empilable
- Assemblage facile
- Légère et stable
- Divers coloris disponibles : jaune, orange, bleu, vert, rouge, blanc (à préciser lors de votre commande)
- Espace prévu pour placement d'un logo

1260x480mm	0004355
2000x555mm	0004343

## BARRIÈRE NADAR



- Entièrement en acier galvanisé
- Longueur 1000mm (7 barreaux), 2000mm (14 barreaux) ou 2500mm (18 barreaux)
- Espace de 100mm entre les barreaux
- Crochets d'assemblage
- Coins arrondis
- Pieds biseautés et décalés pour un rangement au carré

1000mm	0003984
2000mm	0002125
2500mm	0002126

## BARRIÈRE EXTENSIBLE



- En acier peint rouge et blanc
- Extensible jusqu'à 3000mm
- Encombrement minimum
- Légère
- Large pieds
- 3000x1000mm

0002196

## GRILLAGE EN PLASTIQUE



- En polypropylène (150g/m<sup>2</sup>)
- Rouleau de 50m
- Orange ou jaune
- Piquet fourche en acier laqué rouge Ø14mm - longueur 1250mm
- Autre grammage sur demande

Orange	0002184
Jaune	0002185
Piquet fourche	0002142

## RACK DE TRANSPORT POUR BARRIÈRE NADAR



- Rack de transport pour barrière Nadar
- Structure en acier galvanisé à chaud
- Montants verticaux amovibles
- Capacité : 20 barrières Nadar Lg 2000mm ou Lg 2500mm

Rack de transport	0005343
-------------------	---------



## LA BARRIÈRE PRO-S, UNE SOLUTION DE CHOIX

Fabriquée en plastique de haute qualité, cette barrière peut être équipée de tous les types de films courants sur une face. Si vous désirez y ajouter le logo d'une entreprise, un espace de 200x110mm est prévu à cet effet.

Elle est dotée d'une poignée de transport utile et ses œillets d'empilage rendent son stockage et son transports sûrs.



- Plastique haute qualité
- Longueur : 1200mm ou 2000mm
- Film : type 1 (EG) ou 2 (HI)
- Compatible avec socle Bigfoot Light
- Fixation lampe

- Empilable
- Pièces de raccordement pour le montage des feux de signalisation
- Poignée de transport
- Œillets d'empilage pour un stockage et un transport sûr
- Pas de transition de tension électrique (norme DIN VDE 0681)

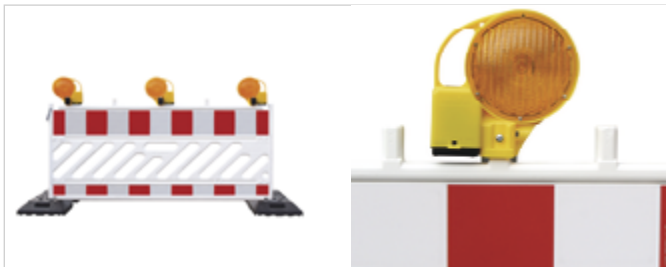

Sur socle Big Foot



Espace publicitaire individuel



Les barrières avec film type 2 sont conformes à l'AGW du 16/12/20 (+ d'infos en annexe - p.68)

Type de film réfléchissant	Longueur	Référence
Type 1	1200mm	0002316
Type 2	1200mm	0002317
Type 1	2100mm	0003537
Type 2	2100mm	0003531

# BARRIÈRES

## BARRIÈRE GRILLAGÉE

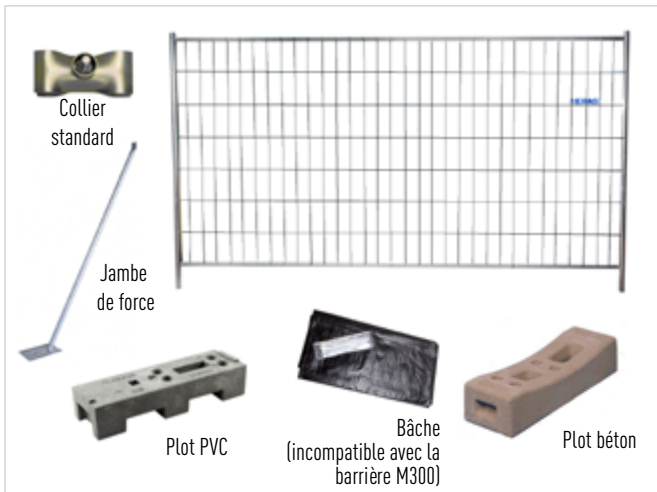

- Entièrement en acier galvanisé
- Dimensions : 3430x2000mm
- Différents modèles, par ordre de robustesse : M300, M400, M500

	Caractéristiques techniques	Référence
M300	Mailles 100x250mm - 15kg	0002238
M400	Mailles 100x200mm - 18kg	0002239
M500 - anti-escalade	Mailles 35x150mm - 26kg	0002240
Plot PVC	700x220x125mm	0002242
Plot béton	775x245x150mm	0002241
Collier standard	-	0002237
Collier haute sécurité	-	0002236
Bâche noire	3410x1706mm	0001923
Jambe de force	-	0005634

# PASSERELLES

## ALUMINIUM

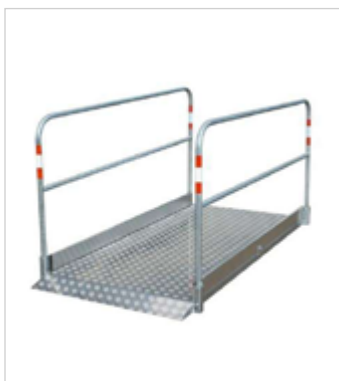

- Plaque alu antidérapante, plinthes en alu et rampes en tube rond Ø33,7mm
- Avec bandes réfléchissantes
- Rampes repliables
- Largeur : 1000mm
- Autres dimensions sur demande

	Poids	Référence
1700mm	54kg	0002136
2200mm	67kg	0002137
2700mm	79kg	0002138
3200mm	92kg	0002139

## BOIS / ACIER



- En acier et bois
- Largeur : 1000mm
- Avec bandes réfléchissantes
- Surface antidérapante
- Rampes amovibles

	Poids	Référence
1700mm	45kg	0002132
2200mm	55kg	0002133
2700mm	70kg	0002134
3200mm	100kg	0002135

## PVC



- Polypropylène
- Couleur : jaune (RAL 1023)
- Légère
- Ultra-résistante
- Fond renforcé
- Rampes amovibles
- Possibilité de solidariser plusieurs passerelles

	Dimensions	Référence
Passerelle double avec barrières	1600x1400mm	0002749
Passerelle simple avec barrières	800x1400mm	0002748
Passerelle simple sans barrières	800x1400mm	0003463



- Avec 2 rambardes en acier galvanisé
- Dimensions : 1650x1000x80mm

0001487



# PASSE-CÂBLES



## WP 100 / 170



- En caoutchouc souple
- Application par simple pose ou collage

	WP 100	WP 170
Longueur	10m	4m
Largeur	100mm	170mm
Hauteur	30mm	50mm
Espace pour les câbles	Ø20mm	Ø40mm
Poids	15,5kg	17,3kg
Référence	0002380	0002381

## PASSE-CÂBLES À RAINURES

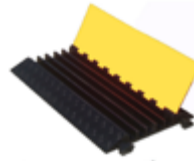

- En caoutchouc rigide
- Éléments à emboîter les uns à la suite des autres
- Application par simple pose ou collage

	3 rainures	5 rainures
Longueur	900mm	900mm
Largeur	500mm	500mm
Hauteur	45mm	45mm
Espace pour les câbles	3x 55x60mm	2x 32x25mm + 3x 32x32mm
Poids	20kg	20kg
Référence	0002180	0002181

# SÉPARATEURS DE TRAFIC

## NISSEN

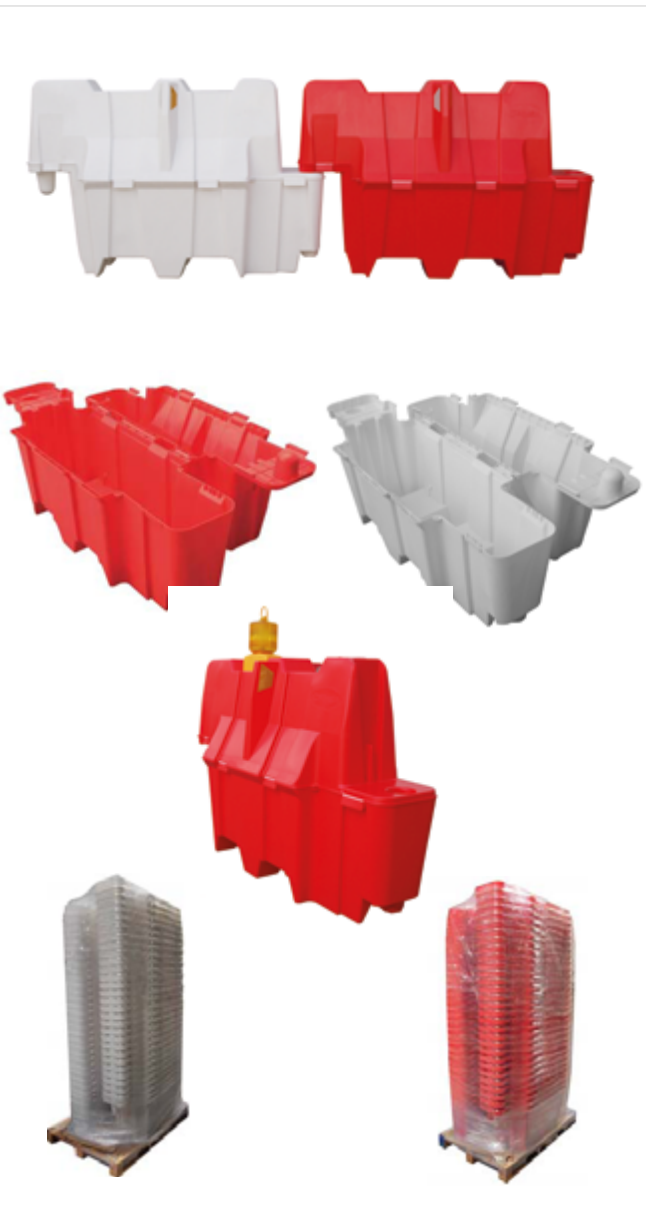

- En polypropylène résistant aux UV
- Lestable avec du sable ou de l'eau
- Éléments réfléchissants intégrés (2 jaunes + 2 blancs)
- Bac intégré pour une lampe (Euro Nitra-Led)
- Remplissage facile par ouverture des séparateurs ou par le trou Ø88mm
- Dimensions : 1200xH800x400mm (longueur utile : 1100mm)
- 33 pièces par palette
- Poids : 8,5kg

Blanc	0002009
Rouge	0002010

# SÉPARATEURS DE TRAFIC



## DES ÉLÉMENTS MODULAIRES ET VISIBLES

Les séparateurs modulaires de voie sont des dispositifs continus de séparation ou de délimitation et de guidage. Ils constituent une barrière continue et ils sont, par construction ou par assemblage, constitués de deux couleurs alternées : rouge et blanc

Les séparateurs modulaire de voie comportent une surface rétro réfléchissante de couleur blanche, placée au minimum tous les deux mètres, et ceci, sur chaque face.

## AVANTAGES :

### ■ PRATIQUE

- Séparateur bicolore : plus qu'un seul séparateur à gérer
- Lestage universel
- Forme empilable pour faciliter le transport et le stockage
- Système avec pièce de liaison intégrée
- Muni d'une poignée ergonomique
- Zone de préhension pour chariot élévateur

### ■ SÉCURISANT

- Très grandes résistance aux chocs
- Bien visible grâce à son film rétro réfléchissant classe 2



Poignée ergonomique



Attache intégrée en acier zingué



Modules empilables



Film classe 2

- Matière : Polypropylène
- Longueur : 1250mm
- Largeur : 400mm
- Hauteur : 750mm
- Poids : 9kg
- Coloris : 1 face rouge et 1 face blanche  
Teinté dans la masse
- Film rétro réfléchissant Classe 2

	Référence
Séparateur	0006240
Réservoir de lestage	0006241





# 07

## EQUIPEMENT DE VOIRIE

Les produits de ce chapitre sont des alliés incontournables en matière de sécurité routière. Ils sont spécialement conçus pour améliorer la visibilité des obstacles et des endroits qui nécessitent une vigilance particulière de la part des automobilistes. Leur utilité a maintes fois été prouvée aux abords des routes et parkings.



# PERSONNAGES PRÉVENTIFS 3D : TOM & LILY®



## DES PERSONNAGES EN 3D POUR RENFORCER LA SÉCURITÉ AUX ABORDS DES ÉCOLES !

Dans le souci d'améliorer et d'augmenter la vigilance des usagers de la route, Poncelet Signalisation a lancé sa propre gamme de personnages de signalisation en 3D aux noms de Tom & Lily®.

De la taille réelle d'un enfant, Tom & Lily® sont à placer à proximité des zones à sécuriser.

**De quoi faire un pas de plus pour la sécurité de nos enfants dans l'espace public !**

**Poncelet**  
MOBILIER URBAIN - SIGNALISATION

UNE CRÉATION  
**PONCELET**  
SIGNALISATION

## AVANTAGES :

- **FABRICATION DE QUALITÉ ET ROBUSTESSE**  
Fabriqués en fibre de verre et en résine polyester très résistantes, Tom & Lily® sont conçus pour durer. Recouverts de peinture polyuréthane, ils gardent leurs couleurs éclatantes. Le texte «merci» est rétro-réfléchissant et améliore la visibilité de nuit.
- **HAUTE VISIBILITÉ**  
Visibles de jour comme de nuit par les usagers grâce aux bandes rétro-réfléchissantes (et billes de verres Swareflex® en option).
- **UNE SOLUTION EFFICACE ET LUDIQUE**  
Tom & Lily® incitent naturellement à la prudence grâce à leur réalisme et leur dynamisme. Ils sont la solution la plus efficace et la plus amusante pour assurer une bonne signalisation pour la sécurité et la protection des enfants aux abords de toutes les zones à risques. Avec un design moderne et sympathique et leurs couleurs vives, Tom & Lily® sont visibles de loin et deviennent vite les «copains» des enfants (et des adultes).



Pour une sécurité renforcée, nous vous conseillons d'ajouter un radar préventif Evolis surplombant le personnage

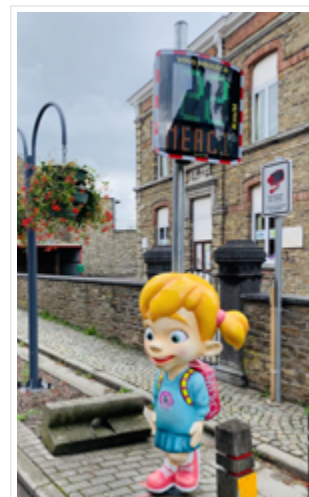

- Dimension hors tout : 720x360xH1580mm
- Fabrication : fibre de verre / résine polyester
- Peinture polyuréthane
- Texte « MERCI », bandes rétro-réfléchissantes
- Fixation :
  - autour d'un poteau acier Ø89mm scellé dans le sol
  - autour d'un poteau acier Ø89mm amovible
- Encombrement au sol : 600x580mm
- En option : un jeu supplémentaire d'autocollants réfléchissants pour une visibilité nocturne augmentée



Rendez-vous page 118 pour voir l'une de nos réalisations avec ce produit

Personnage 3D Lily

0005892

Personnage 3D Tom

0005891

# POTEAUX FLEXIBLES X-LAST



## LA RÉVOLUTION X-LAST : FLEXIBLE ET ROBUSTE

Après plusieurs années de recherche et de développement, Sabacauchos présente un nouveau concept de potelets : Le Potelet X-last®.

Conçu dans une nouvelle matière exclusive avec des propriétés exceptionnelles le Potelet X-last® offre une résistance et une flexibilité maximales.

Grâce à sa rigidité, il remplit à la perfection la fonction d'empêcher le passage de véhicules en zones interdites.

Mais c'est aussi sa flexibilité qui en fait un produit pratiquement incassable !



## AVANTAGES :

- ROBUSTE**  
 Le Potelet X-last® a une durée de vie presque illimitée, vous n'aurez donc pas besoin de le remplacer.
- SÉCURISANT**  
 La flexibilité de ce produit nous permet de vous proposer le potelet le plus sécurisant comparativement à ceux existants en métal (qui sont plus dommageables pour les véhicules et les personnes).
- FLEXIBLE**  
 Sa flexibilité est un triple atout : cela minimise les dégâts causés au corps humain lors d'impacts ; empêche un véhicule de tourisme de stationner sur une zone interdite ; mais permet aux véhicules de secours de passer dessus.
- UNE SOLUTION ÉCOLOGIQUE**  
 Le potelet à mémoire de forme X-last® génère 50% d'impact de moins sur l'environnement que les potelets métalliques conventionnels.

### X-LAST BALIZA ET BALIZA SIGN



### MEILLEUR CHOIX

- > Grande flexibilité et résistance
- > Différents modes de fixations
- > Possibilité d'intégrer une facette

- Potelets à mémoire de forme certifiés CE
- Disponibles dans tous les coloris RAL
- Ø150mm
- 3 ou 4 bandes de film réfléchissant selon la hauteur
- Différents modes de fixation :
  - À sceller dans le sol
  - À visser sur platine
  - À insérer dans sol avec un socle d'amovibilité fourni avec clé
- Avec ou sans signal Ø400mm au choix (D1/D5/C1/...)

Baliza sans signal à sceller	550mm	0001759
	800mm	0001763
Baliza avec signal à sceller	1050mm	0001781
	1330mm	0001785
Socle d'amovibilité Ø150mm	-	0001380
	-	0007217

Découvrez toute la gamme dans la partie mobilier urbain de notre catalogue

# POTEAUX FLEXIBLES KICKBACK



## CE QUI DIFFÉRENCIE KICKBACK DES AUTRES SYSTÈMES SOUPLES AUTORELEVABLES ?

**REDRESSEMENT IMMÉDIAT APRÈS UN CHOC**  
(système breveté anti-twist)

→ Le mécanisme autorelevable est composé d'un ressort en acier plastifié, d'un câble en acier inoxydable, d'une articulation en plastique durable et d'un socle solide. Sur ce mécanisme résistant aux chocs est monté un poteau en polyéthylène de 6mm d'épaisseur.

**EFFICACITÉ PROUVÉE**

→ à travers le monde dans des conditions de circulation sévère.

**KICKBACK**  
CRASH-TEST  
RÉUSSI

Visitez le site [www.kickback.be](http://www.kickback.be) pour découvrir les résultats des crash-tests. Kickback© est certifié CE et conforme à la norme américaine NCHRP 350, à la norme EN12767, classification NE4 : collision avec un véhicule de 900kg à 100km/h.

**Situations dans lesquelles est recommandé l'usage du Kickback :**

- Ilots, rétrécissements et obstacles dangereux, pistes cyclables
- Sorties, bifurcations
- Terrains industriels et entrepôts
- Parkings et garages

### KICKBACK SIMPLE



- Poteau en polyéthylène Ø60mm résistant aux UV
- Teinté dans la masse (noir, jaune, blanc, rouge, vert)
- Avec ou sans bandes réfléchissantes
- Hauteur : 970mm
- Épaisseur : 60mm

Avec bandes réfl.	0001862
Sans bandes réfl.	0001854

### KICKBACK AVEC MUSOIR



- Poteau en polyéthylène Ø60mm
- D1c ou D1d en PEHD Ø400mm film type 3 (DG)
- Musoir en PEHD 200x800mm film type 3 (DG) jaune fluo
- Simple ou double face
- Hauteur : 1470mm (pour une visibilité optimale)

Simple face D1c	0001849
Simple face D1d	0001850
Double face	0002940

### KICKBACK VÉLO



#### Kickback vélo

- Poteau autorelevable sans embase
- Dimensions : Ht800mm, Ø60mm
- 2 bandes réfléchissantes Film HI vert
- En polyéthylène blanc ; Tête plate avec logo Vélo vert sur Film HI 85x85mm

#### Séparateur de voie

- Dimensions (LxH) : 1016x200x50mm
- Conception en plastique robuste
- Couleur : vert (avec 2 réflecteurs blancs)
- Compatible avec tous nos poteaux Kickback

Séparateur Turf Curb	0007255
Kickback Vélo H900mm Ø60mm	0007262

### ACCESSOIRES



Embase fixe	0001875
Embase à fixation rapide	0001880
Goupille	0001881
Set de fixation	COMPSET001



# POTEAUX FLEXIBLES POLE CÔNE



## CARACTÉRISTIQUES :

- **FLEXIBLE MAIS ROBUSTE**
  - Se relève après un impact
  - Matériau de haute qualité
  - Résistant aux températures extrêmes
- **FACILE À INSTALLER ET À REMPLACER**
- **VISIBLE**
  - Pourvu d'un film réfléchissant HI + billes de verre Swarovski

## DIFFÉRENTS ANCRAGES :

### ANCRAGE NS



#### FIXATIONS AMOVIBLES

Percée d'un trou dans le sol + utilisation d'une colle epoxy bi-composants

### ANCRAGE NSE



### ANCRAGE NF



#### FIXATION FIXE

Collage sur la chaussée au moyen d'une colle epoxy bi-composants



LES POTELETS POLE CÔNE DE JISLON, UNE SOLUTION ÉCONOMIQUE ET PLUS EFFICACE QUE LA BALISE SOUPLE

## POLE CÔNE CITY



### Modèle DK7

- Ø80mm
- Hauteur : 800 ou 1000mm
- Ancrages NS ou NSE
- Couleur standard : gris anthracite/bandes blanches



### Modèle DK8

- Ø130mm
- Hauteur : 1000mm
- Ancrage NS
- Couleur standard : gris anthracite/bandes blanches



### Modèle DK7 Boule

- Ø80mm
- Hauteur : 870 ou 1000mm
- Ancrage NS
- Couleurs standards : gris anthracite + bandes blanches ou noir + bandes blanches



	Hauteur	Ancrage	Couleur	Référence
Modèle DK7	800mm	NS	gris/bandes blanches	0001816
	800mm	NSE	gris/bandes blanches	0004715
	1000mm	NS	gris/bandes blanches	0003867
Modèle DK8	1000mm	NS	gris/bandes blanches	0004225
Modèle DK7 Boule	870mm	NS	gris/bandes blanches	0005596
	1000mm	NS	noir/bandes blanches	0006495
	1000mm	NS	gris/bandes blanches	0006642

D'autres couleurs sont disponibles sur demande

Avec bandes réfléchissantes de type 2 (HI) et 2 colliers de billes de verre réfléchissantes Swareflex sur le haut et à la base du potelet

# POTEAUX FLEXIBLES POLE CÔNE

## POLE CÔNE TRAFFIC



### Conception intelligente :

- Bonne apparence
- Grâce à la fixation «aveugle», aucune vis ni fixation n'est visible.
- Durabilité : sa construction à double couche avec un tuyau intérieur et extérieur augmente la durabilité.

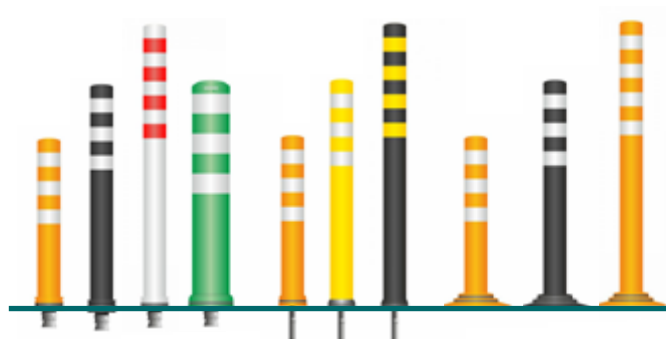

Avec bandes réfléchissantes de type 2 (HI) et uniquement 1 collier de billes de verre Swareflex à la base du potelet

Ancrage	Diamètre	Hauteur	Couleur	Référence
NS	Ø80mm	650mm	orange/bandes blanches	0005378
	Ø80mm	800mm	orange/bandes blanches	0004212
	Ø80mm	800mm	blanc/bandes blanches	0007314
	Ø80mm	800mm	noir/bandes blanches	0007315
	Ø80mm	800mm	noir/bandes jaunes	0007316
	Ø80mm	1000mm	orange/bandes blanches	0003622
	Ø80mm	1000mm	blanc/bandes rouges	0007317
	Ø130mm	800mm	vert/bandes blanches	0007318
	Ø130mm	800mm	noir/bandes blanches	0007319
	Ø130mm	800mm	noir/bandes jaunes	0004213
	Ø130mm	800mm	jaune/bandes blanches	0007172
NSE	Ø80mm	650mm	orange/bandes blanches	0005377
	Ø80mm	800mm	orange/bandes blanches	0001817
	Ø80mm	800mm	noir/bandes blanches	0007320
	Ø80mm	800mm	noir/bandes jaunes	0005391
	Ø80mm	800mm	jaune/bandes blanches	0005631
	Ø80mm	1000mm	noir/bandes jaunes	0007321
NF	Ø80mm	650mm	orange/bandes blanches	0007322
	Ø80mm	800mm	noir/bandes blanches	0007324
	Ø80mm	800mm	orange/bandes blanches	0007323
	Ø80mm	1000mm	orange/bandes blanches	0003594

D'autres couleurs sont disponibles sur demande

# POTEAUX FLEXIBLES

## BALISE SOUPLE



- En plastique souple
- Hauteur : 750mm
- Ø200mm
- Film réfléchissant HI
- Livrée avec platine de scellement et douille
- Autres couleurs sur demande

Rouge	0002104
Jaune	0002106
Vert	0002105



## BALISE AUTORELEVABLE PERSONNALISABLE (IKEA)



- En plastique souple
- Hauteur : 750mm
- Ø200mm
- Film réfléchissant HI
- Livrée avec platine de scellement et douille
- Autres couleurs et logos sur demande

0003667



Rendez-vous page 118 pour voir l'une de nos réalisations avec ce produit

## POTELET FLEXIBLE



- En plastique souple
- Différentes hauteurs et coloris
- Ø80mm
- Film réfléchissant
- Fixation par 3 vis/chevilles (non incluses)

Hauteur	Coloris	Référence
300mm	noir/jaune	0002308
	blanc/rouge	0002288
	orange/blanc	0002284
450mm	noir/jaune	0002309
	blanc/rouge	0002289
	orange/blanc	0002285
750mm	noir/jaune	0002310
	blanc/rouge	0002290
	orange/blanc	0002286
1000mm	noir/jaune	0002311
	blanc/rouge	0002291
	orange/blanc	0002287

# COUSSINS BERLINOIS

## MODÈLE BELGE



Conforme à la [Circulaire Ministérielle du 3 mai 2002](#) relative aux dispositifs surélevés destinés à limiter la vitesse à 30km/h

- En caoutchouc vierge vulcanisé :
  - 4 éléments pour le modèle carré
  - 6 éléments pour le modèle rectangulaire
- Éléments reliés par pièces métalliques en H pour une durabilité plus élevée
- Équipé de dents de requins (qualité 3M) et de 4 réflecteurs de nuit
- Excellente qualité
- Livré démonté avec ses accessoires dans une caisse solide
- Il est conforme à la législation belge : teinté dans la masse de couleur rouge brique avec un pourtour blanc et 6 triangles réfléchissants (3 à l'avant et 3 à l'arrière).

1800X2000x65mm (240kg)

0002029

1800x3000x65mm (360kg)

0002030





## POURQUOI CHOISIR LES MIROIRS JISLON ?

La gamme de miroirs Jislon est très large si bien que vous trouverez le miroir adapté à votre propre situation, que ce soit sur la voie publique, dans le domaine de l'industrie, ou, encore, dans et autour de votre habitation. Là où la visibilité pose problème, nous vous fournissons la solution.

Avec **35 ans d'expérience**, Jislon est le spécialiste en matière de miroirs de voirie

**NOTRE CONSEIL :** La règle en vigueur est que la distance du spectateur par rapport au miroir détermine la taille du miroir. Parfois, un miroir plus petit sera suffisant, ou, au contraire, il faudra peut-être opter pour un plus grand modèle.



- Garanties : 2 ans pour les miroirs en PMA/acrylique et en verre ; 5 ans pour ceux en polycarbonate
- Fixation pour poteau de Ø48 à 90mm
- Avec bandes réfléchissantes rouges

	Dimensions	Distance d'observation	Angle de vue	Référence
PMA/ ACRYLIQUE	600x400mm	15m	90°	0001804
	800x600mm	20m	90°	0001805
	1000x800mm	25m	90°	0001429
	Ø600mm	15m	90°	0001947
	Ø800mm	20m	90°	0001944
POLYCARBONATE	600x400mm	15m	90°	0001807
	800x600mm	20m	90°	0001433
	1000x800mm	25m	90°	0001808
	Ø600mm	15m	90°	0001431
	Ø800mm	20m	90°	0001809
VERRE	600x400mm	15m	90°	0005427
	800x600mm	20m	90°	0004924
	Ø600mm	15m	90°	0004051
	Ø800mm	20m	90°	0003494

### ACIER INOXYDABLE ANTI-CONDENSATION ET BUÉE



- Garantie 5 ans
- Fixation pour poteau de Ø48 à 90mm
- Avec bandes réfléchissantes rouges

#### MEILLEUR CHOIX

- > Efficace en toutes conditions
- > Extrêmement résistant
- > Auto-nettoyant



Dimensions	Distance d'observation	Angle de vue	Référence
600x400mm	15m	90°	0001949
800x600mm	20m	90°	0001948
Ø600mm	15m	90°	0001432
Ø800mm	20m	90°	0001810
Ø1000mm	15m	90°	0003943

### ACCESSOIRES



Potence murale Ø76mm	0003055
Potence pour poteau pour fixation de 2 miroirs	0003548

# RALENTISSEURS



## ILOTS

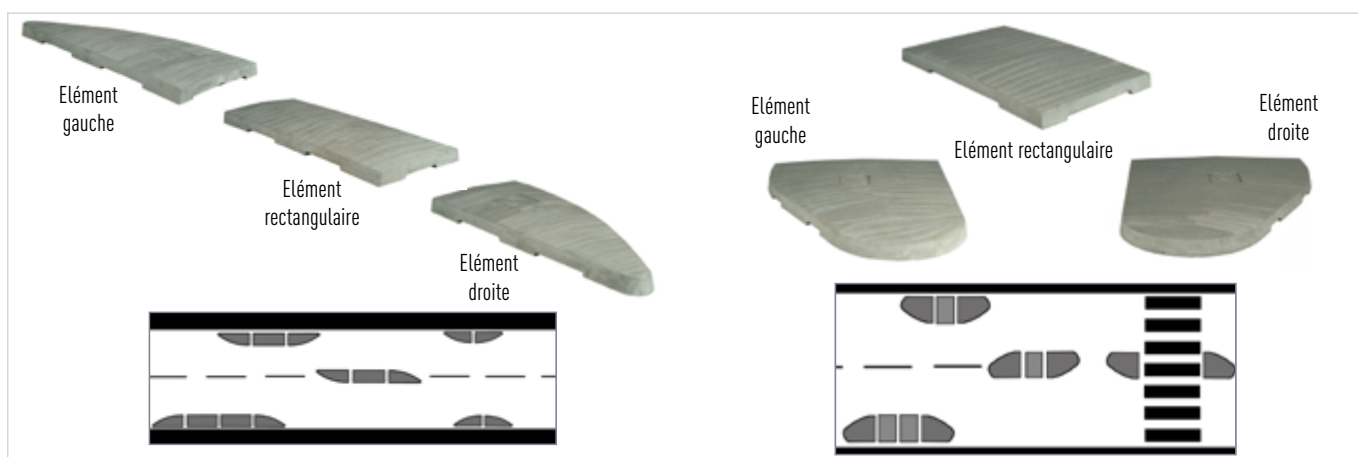

- Espace de 260x260mm au centre des éléments gauches et droites pour permettre l'insertion d'un poteau de signalisation
- Pose simple et rapide

- Fixation par tiges d'ancrage
- En plastique recyclé (**en option peint en blanc réfléchissant**)
- Surface légèrement inclinée et bord incliné à 70°

Ilôt de ralentissement		
Élément gauche (gris)	2000x800x120mm (97kg)	0002875
Élément droite (gris)	2000x800x120mm (97kg)	0001452
Élément rectangulaire (gris)	2000x800x120mm (100kg)	0001453
Élément gauche (blanc)	2000x800x120mm (97kg)	0002939
Élément droite (blanc)	2000x800x120mm (97kg)	0002938
Élément rectangulaire (blanc)	2000x800x120mm (100kg)	0001989

Ilôt de dégagement		
Élément gauche (gris)	2000x1600x120mm (210kg)	0001450
Élément droite (gris)	2000x1600x120mm (210kg)	0002876
Élément rectangulaire (gris)	1000x1600x120mm (120kg)	0002933
Élément gauche (blanc)	2000x1600x120mm (210kg)	0002937
Élément droite (blanc)	2000x1600x120mm (210kg)	0002935
Élément rectangulaire (blanc)	1000x1600x120mm (120kg)	0002934

## BRISE-VITESSE



- En plastique recyclé - surface striée antidérapante
- Modules jaunes et noirs à utiliser en alternance
- 2 paires d'yeux de chat par élément
- 3 modèles de différentes hauteurs : 30, 50 ou 70mm
- Dimensions : Élément central : 500x500mm ; Extrémité : 250x500mm

Hauteur	Élément central jaune	Élément central noir	Extrémité jaune	Extrémité noire
30mm	0002017	0002018	0002023	0002024
50mm	0002019	0002020	0002025	0002026
70mm	0002021	0002022	0002027	0002028

# LIGNES-GUIDE



## DES ÉLÉMENTS MODULABLES ET SÉCURISANTS

### SÉPARATION DÉFINITIVE OU TEMPORAIRE

→ Les lignes-guides, plots et balisettes sont parfaitement adaptés aux séparations linéaires temporaires ou définitives.

### VISIBILITÉ

→ Visibles de par leur couleur et leurs éléments réfléchissants, ils sécurisent efficacement les voiries.

### ELEMENTS LINEAIRES



Plot d'extrémité femelle  
800x242x80mm  
14kg  
0006648



Plot central  
988x242x80mm  
17kg  
0002163



Plot d'extrémité mâle  
800x242x80mm  
14kg  
0002164

### PLOTS INDIVIDUELS



Plot individuel  
700x270x70mm  
10,5kg  
0002165



Plot individuel  
420x260x70mm  
4,5kg  
0002166



Plot individuel  
800x242x80mm  
14kg  
0002167

### BALISETTES (PALES)

- Film Type 2 (HI) strié rouge/blanc
- Simple (strié gauche ou droite) ou double face (strié gauche/droite ou droite/droite)
- Plusieurs dimensions disponibles



Réflecteur

Strié gauche

Strié droite

Dimensions	Simple face	
	Gauche	Droite
125x370mm	0002145	0002146
125x530mm	0002149	0002150
166x710mm	0002153	0002154

Dimensions	Double face	
	Gauche/Droite	Droite/Droite
125x370mm	0002143	0002144
125x530mm	0002147	0002148
166x710mm	0002151	0002152

Réflecteur à billes de verre	0002155
Set de fixation	0002156



# ÉLÉMENTS DE GUIDAGE



- En plastique recyclé
- 2 modèles :
  - Classique (hauteur 500mm)
  - Surbaissé (hauteur 250mm)
- Longueur utile : 1000mm
- Avec tenons et mortaises pour permettre le raccord
- Teintes :
  - Naturelle (gris)
  - Colorée : rouge/blanc ou noir/jaune (à utiliser en alternance)
- À poser sur le sol ou à ancrer

CLASSIQUE	Teinte	Longueur	Hauteur	Poids	Référence
Élément de début	naturelle	1000mm	500mm	45kg	0003773
	colorée	1000mm	500mm	45kg	0006034
Élément central	naturelle	1250mm	500mm	52kg	0003771
	colorée	1250mm	500mm	52kg	0006033
Élément de fin	naturelle	1000mm	500mm	45kg	0003772
	colorée	1000mm	500mm	45kg	0006035

SURBAISSÉ	Teinte	Longueur	Hauteur	Poids	Référence
Élément de début	naturelle	1000mm	250mm	25kg	0005393
	colorée	1000mm	250mm	25kg	0004611
Élément central	naturelle	1250mm	250mm	33kg	0004536
	colorée	1250mm	250mm	33kg	0004610
Élément de fin	naturelle	1000mm	250mm	25kg	0005394
	colorée	1000mm	250mm	25kg	0004612

## PLOTS LUMINEUX

### MITY 2



- En polycarbonate
- Alimentation solaire, avec cellule crépusculaire
- 102x85xH20mm
- Lumière blanche led
- Mono-directionnel (2 leds)
- Avec 2 catadioptrés acrylique
- Portée : 300m
- À coller

0002398

### PLOT SOLAIRE À VISSER



- Plot solaire à leds
- Boîtier aluminium
- 6 leds blanches
- Bi-directionnel
- À visser
- P06

0002399

### SOLAR GROUND



- En aluminium
- Alimentation solaire, avec cellule crépusculaire
- 106x83xH51mm
- Lumière fixe ou clignotante
- 1 direction
- À encastrer

0003132

# RÉFLECTEURS

## PLOT DE ROUTE



- En verre trempé
- Réflexion 360°
- Luminosité > 300mcd
- Ø100mm
- Hauteur : 45mm
- À encastrer et à coller

0001893

## PLOT DE BORDURE



- En verre trempé
- Réflexion 360°
- Luminosité > 80mcd
- Ø50mm
- Hauteur : 50mm
- À encastrer au moyen d'un carottage spécial à 2 diamètres

0001892

## PLOT RÉFLÉCHISSANT



- En plastique
- 100x90x15mm
- À coller
- Corps blanc + 1 catadioptré de chaque côté

Catadioptrés blanc/blanc 0002570

Catadioptrés orange/blanc 0002569

## FLEXWAY / CATAPHOTE DEMI-LUNE



- En PVC
- Avec 2 catadioptrés réfléchissants : 1 orange 40x180mm à l'avant et 1 blanc 40x180mm à l'arrière

À sceller en terrain meuble (ht totale 1100mm) 0001845

À visser avec selle de fixation (ht 740mm) 0001846

## CATADIOPTRE PLASTIQUE



- En plastique rétro réfléchissant
- À coller ou à visser (2 perforations aux extrémités)
- Différentes dimensions et coloris

40x180mm - blanc 0002157

40x180mm - orange 0002158

40x180mm - rouge 0002159

80x120mm - blanc 0002160

80x120mm - orange 0002161

80x120mm - rouge 0002162

## CATADIOPTRE ALUMINIUM



- Plaque alu recouverte de film adhésif réfléchissant de type 3 (DG)
- À coller ou à visser (2 perforations aux extrémités)
- Différentes dimensions et coloris
- Possibilité de sur-mesure

100x400mm - blanc 0004589

100x400mm - jaune R14PT3FJTROUS

70x110mm - blanc R70110PT3BTROUS

70x110mm - jaune R70110PT3FJTROUS

## PLOT RÉFLÉCHISSANT ALUMINIUM



- Corps en aluminium
- 100x100x21mm
- 3 billes de verre réfléchissantes de chaque côté
- Tige d'ancrage : Lg 50mm

0007338

## PLOT RÉFLÉCHISSANT ALUMINIUM



- Corps en aluminium
- 100x100x19,8mm
- Lg des boulons d'ancrage : 50mm
- À encastrer et à coller
- Verre réfléchissant : blanc, ambre, rouge, bleu, vert
- Deux faces (orange/blanc)

0004472

## PLOT RÉFLÉCHISSANT PLASTIQUE



- En plastique à usage permanent
- Couleurs : blanc, vert, orange, rouge, bleu, jaune
- 100x100x1mm
- Corps avec poignets, à coller
- Verre réfléchissant : blanc, rouge, bleu, jaune

Une face 0004797

Deux faces 0004473

## SÉPARATEUR DE LIGNE



- Pour routes, parkings et chantiers
- Dimensions : 220x150x285mm
- Hauteur de la base : 25mm
- Corps en caoutchouc : blanc, jaune, orange
- À coller
- Verre réfléchissant
  - Base : blanc, ambre, rouge, bleu
  - Corps : blanc, ambre, rouge

0006316

**CATADIOPTRE POUR GLISSIÈRE MÉTALLIQUE**

- En plastique blanc + 2 catadioptrics 80x120mm (orange/blanc)
- Catadioptrics ultra réfléchissants
- À clipser sur la glissière

0004948



- En plastique gris + 2 catadioptrics trapézoïdaux de 55,25mm<sup>2</sup> (orange/blanc)
- Catadioptrics ultra réfléchissants : 950cd/lux
- Flexible et pliable

0003044



- En acier galvanisé, épaisseur 2mm
- À visser
- 115x73mm
- Verre réfléchissant : blanc, ambre, rouge

0006288

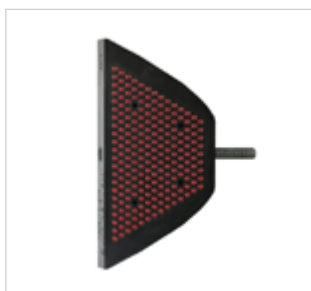

- En plastique, adapté à la plupart des rails métalliques standards
- À visser
- 145x66mm
- Corps : noir
- Verre réfléchissant : blanc, rouge

0007310

**CATADIOPTRE POUR NEW JERSEY**



- En plastique blanc + 2 catadioptrics 80x120mm (orange/blanc)
- Catadioptrics ultra réfléchissants
- À visser

0007273

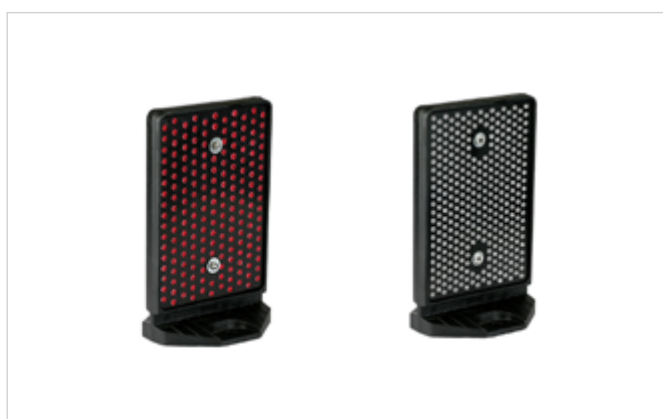

- En plastique noir + 2 catadioptrics 77x117mm (orange/blanc)
- Catadioptrics ultra réfléchissants : 950cd/lux
- Base flexible qui s'adapte aux surfaces incurvées
- À visser

0001955

**PLOT RÉFLÉCHISSANT POUR NEW JERSEY**

- Réflecteur flexible à haute visibilité, pour toutes les barrières en béton standard ou sur des glissières de protection profilée
- En plastique
- À visser
- 158x88mm
- Corps et insert noirs
- Verre réfléchissant : blanc, jaune ou rouge

Top Economy (188 réflecteurs)

0007311

Top Classic (346 réflecteurs)

0007312

**CATADIOPTRE ANTI-GIBIER**

- Système d'avertissement visuel, déviant les phares de véhicule en approche vers le bord de la route
- En plastique
- 184x81x60mm
- Couleur : noir
- Couleur de réflecteur : blanc / bleu

0006302



# GLISSIÈRES DE SÉCURITÉ

## COMMENT CHOISIR VOTRE GLISSIÈRE DE SÉCURITÉ ?

### NORME EN VIGUEUR

Assurez-vous d'abord que le dispositif de retenue répond à la norme EN 1317 et à la certification CE, toutes deux obligatoires dans ce domaine.

Avec la certification CE, vous avez :

- L'assurance qu'un produit est testé par un laboratoire d'essais certifié et conforme à la norme NF EN 1317
- La garantie que ses composants sont identiques à ceux utilisés lors de l'essai de type initial
- La maîtrise de la traçabilité lors de la production
- Le contrôle suivi du fabricant par un organisme certificateur extérieur

## PERFORMANCES

Pour déterminer le niveau de retenue nécessaire, il faut observer 3 paramètres : le poids du véhicule, la vitesse et l'angle de choc.

Le niveau de retenue se traduit par une nomenclature T, N, H, L (tableau disponible sur demande).

La largeur de fonctionnement (W) correspond à la déformation maximale de la glissière après l'essai le plus violent ; elle s'exprime de W1=0.6m à W8=3.5m (voir illustration de droite).

Attention de ne pas confondre la largeur de fonctionnement avec la déflexion dynamique (voir ci-dessous pour comprendre la distinction).

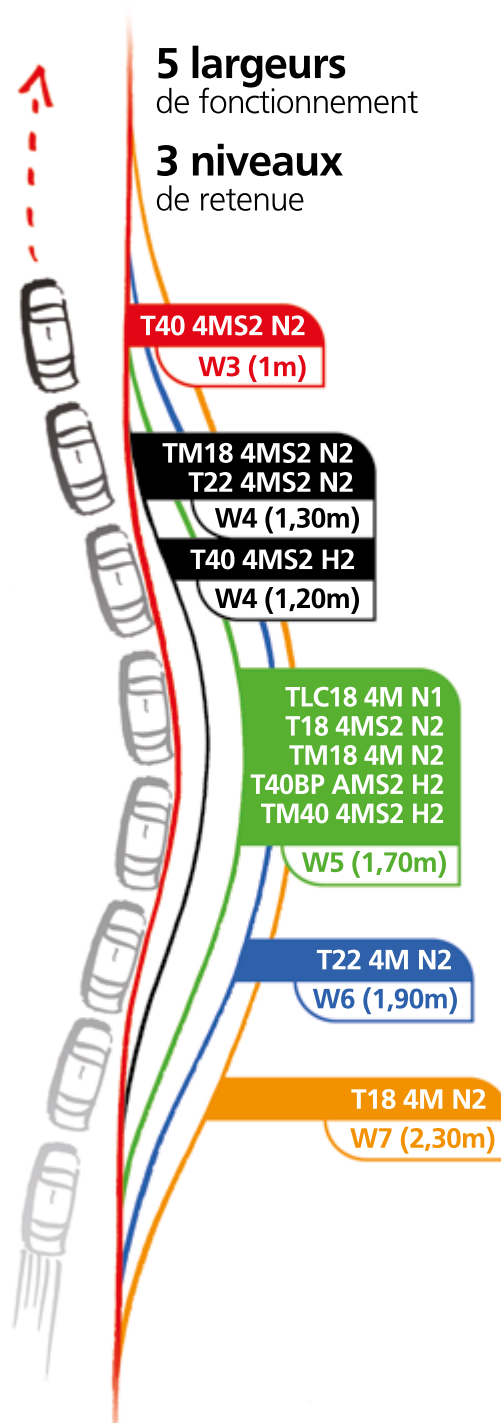

CONFIGURATION EN ACCOTEMENT	NIVEAU DE RETENUE MINIMAL
Vitesse entre 70 et 90km/h	N1
Vitesse ≥ 90km/h	N2
Accotement réduit	N2
Obstacle saillant	N2
Dénivelé important	H2
Danger pour les usagers / riverains	H2

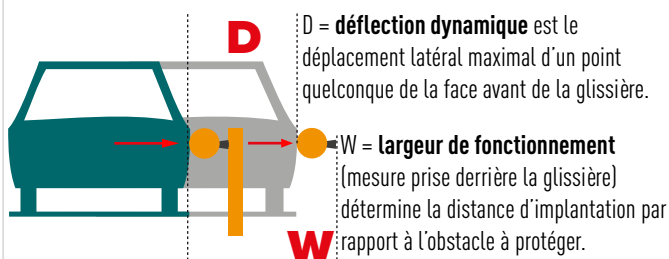

**ASI** = **Indice de sévérité du choc** détermine la violence du choc pour les passagers. Il est mesuré de A à C.



# GLISSIÈRES DE SÉCURITÉ MIXTES BOIS/MÉTAL



## T18



- Un grand classique diffusé dans le monde entier et qui a fait ses preuves ; plus de 4000km posés en France et ailleurs
- Protège l'utilisateur et l'environnement

## TLC18



- Modèle entrée de gamme performant et économique
- La première glissière mixte bois/métal au niveau de retenue N1
- Longueur d'implantation : minimum 40m

## T22



- Modèle à la fois performant et économique
- Adapté aux conditions d'implantations plus contraignantes

## TM18



- La plus performante de la gamme (amélioration du modèle classique T18)

## T40



- La première glissière L2 (H2+N2)
- Pour véhicules lourds
- Faible déformation devant les obstacles et les forts dénivelés

## TM40



- Niveau de retenue H2 - ASI A
- Pour véhicules lourds
- Faible déformation devant les obstacles et les forts dénivelés

	Lisse	Renfort face arrière	Poteau	Niveau de retenue	Largeur de fonctionnement	Déflexion dynamique	Indice de sévérité
T18 4M	rondin complet Ø180mm - Lg 4m	U	C100 (tous les 4m)	N2	W7 (2,30m)	-	A (ASI ≤ 1.0)
T18 4MS2	rondin complet Ø180mm - Lg 4m	U	C100 (tous les 2m)	N2	W5 (1,70m)	-	A (ASI ≤ 1.0)
TLC18 4M	rondin complet Ø180mm - Lg 4m	G	C100 (tous les 4m)	N1	W5 (1,70m)	1,00m	A (ASI ≤ 1.0)
TM18 4M	rondin complet Ø180mm - Lg 4m	U	C100 (tous les 4m)	N2	W5 (1,70m)	1,20m	A (ASI ≤ 1.0)
TM18 4MS2	rondin complet Ø180mm - Lg 4m	U	C100 (tous les 2m)	N2	W4 (1,30m)	1,10m	A (ASI ≤ 1.0)
TM22 4M	demi-rondin Ø220mm - Lg 4m	U	C100 (tous les 4m)	N2	W6 (1,90m)	1,80m	A (ASI ≤ 1.0)
TM22 4MS2	demi-rondin Ø220mm - Lg 4m	U	C100 (tous les 2m)	N2	W4 (1,30m)	1,00m	A (ASI ≤ 1.0)
TM40 4MS2	2 demi-rondins Ø220mm - Lg 4m	U	IPE 140	H2	W5 (1,60m)	1,50m	A (ASI ≤ 1.0)
T40 4MS2	2 demi-rondins Ø220mm - Lg 4m	U	IPE 140	H2	W4 (1,20m)	0,80m	A (ASI ≤ 1.4)
T40 4MS2	2 demi-rondins Ø220mm - Lg 4m	U	IPE 140	N2	W3 (1,00m)	0,50m	A (ASI ≤ 1.4)
T40 4MS2 BP	2 demi-rondins Ø220mm - Lg 4m	U	IPE 140	H2	W5 (1,50m)	1,30m	A (ASI ≤ 1.1)



# SÛRETÉ DES ABORDS

## GARDE-CORPS PIETONS

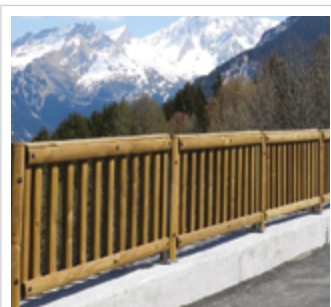

T100

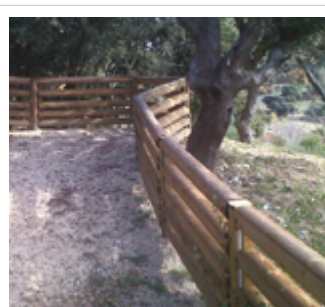

T100H



T140

- Grande souplesse de pose dans les courbes et les pentes
- Ajustement pratique pour fin de file
- Pièces en acier galvanisé

## CLOTURE

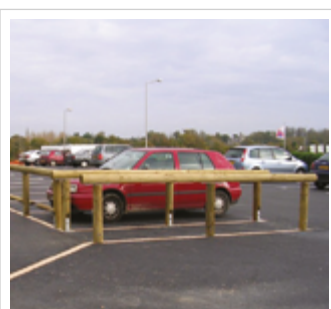

LAVANDOU

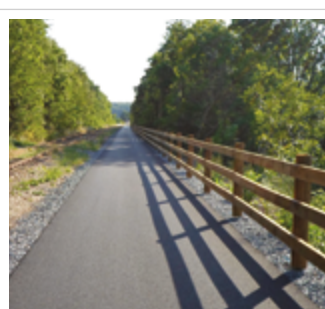

LOUVIGNY



AQUITAINE

- Canalisation et sécurisation du trafic
- Protection des piétons

## PASSERELLE PIETONS



HIRSON

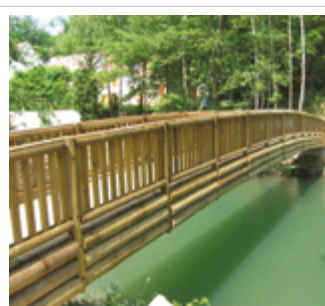

MONTFORT



CAMARGUE

- Légèreté et haute résistance
- Esthétique et durable
- Note de calcul selon les Euro codes
- Conseils et coordination pour mener à bien l'ensemble du projet

## CHEMINEMENT ET ACCES PMR



PANNEAU



LAME



PILOTIS

- Adaptation optimale à la configuration du terrain
- Mise en œuvre facile et rapide
- Conforme aux recommandations pour les personnes à mobilité réduite





## PARKLIO

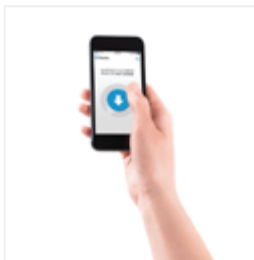

### • Barrière de stationnement intelligente

Sécurisez votre place de stationnement et contrôlez-la avec votre smartphone via l'application mobile Parklio qui se connecte à la barrière par Bluetooth

### • Partage des clés

Avec l'application mobile Parklio, vous pouvez permettre à d'autres personnes d'utiliser votre barrière Parklio.

### • Fermeture automatique

Les capteurs de barrière détecteront les départs de véhicules et se fermeront automatiquement.

### • Boîtier en acier inoxydable

Le boîtier en acier inoxydable de 2mm d'épaisseur permet à la barrière de supporter jusqu'à 6 tonnes de pression tout en pesant seulement 14kg. La conception anti-vandalisme protégera votre barrière des altérations et des dommages.



### • Résistant aux intempéries

La barrière et tous ses composants sont conçus pour résister à différentes conditions météorologiques telles que la pluie, la neige et des températures variant de -20 ° C à 60 ° C.

### • Double charge

La barrière Parklio est livrée avec des batteries li-ion rechargeables qui peuvent durer jusqu'à 6 mois avec une charge et il y a aussi une option pour une alimentation constante avec une alimentation de 90V-250V AC.

### • Panneau solaire

La barrière est équipée d'un panneau solaire moderne pour une autonomie durable.



0005353

## SA PARTICULARITÉ :

Parklio est une barrière de stationnement contrôlée par smartphone qui protège votre place de stationnement et permet le partage des clés entre les utilisateurs. Avec Parklio, vous pouvez facilement contrôler et partager votre place de stationnement avec votre famille et vos invités via notre application mobile gratuite.

Tout ce que vous avez à faire est de fixer le Parklio avec les vis fournies pour le sol et nous garantissons que votre place de stationnement sera protégée.

## BLOC PARKING AUTOMATIQUE TÉLÉCOMMANDÉ



- Fonctionne entre -5° et + 50°
- Vitesse pour se mettre en position rabattue : 5 secondes
- Déclenchement d'une alarme lorsque l'on rabat l'arceau de force (fonction désactivable)
- Ressort amortisseur : évite de casser le dispositif en cas de rabattement forcé
- Pile télécommande = pile bâton type 23AE 12 volts
- Livrée montée, avec chargeur de batterie sur secteur, 2 télécommandes et une clé pour rabattre manuellement la barrière en cas de panne
- Led rouge témoin de chargement
- Dimensions (HxLxP) : 400x460x440mm
- Poids : 10,95kg

## SES ATOUTS :

- Contrôlé par télécommande
- Fonctionne avec batterie rechargeable (+/- tous les 4 mois)
- Mécanisme résistant aux intempéries : Arceau et capot de protection en acier poudré et base en fonte alu moulée



0007298

# BLOCS PARKING

## BLOC PARKING BPE



- Structure en tube acier galvanisé Sendzimir Ø50mm avec bandes réflectos à coller
- Dimensions : 836x356x458mm
- Sabots en aluminium moulé
- Pose facile
- U de scellement non fourni
- Modèle disponible également en version Amortichoc® pour absorber la poussée d'un véhicule manœuvrant

### 4 SYSTÈMES D'OUVERTURE :

- Serrure poussoir avec clés différentes (3 clés fournies) ou clés identiques (3 clés fournies)
- Serrure clé triangle de 8 (1 clé triangle fournie)
- Serrure acceptant une clé passe (clé passe en option)
- Cadenas amovible

#### MODÈLE CLASSIQUE

Clés identiques	0001837
Clés différentes	0001836
Clé triangulaire	0001838
Avec cadenas	0006436

#### AVEC AMORTICHOC

Clés identiques	0006285
Clés différentes	0003168

## BUTÉE DE PARKING



- Caoutchouc vierge
- Disponible en 4 longueurs : 500, 900, 1200 et 1830mm
- Largeur : 150mm
- Hauteur : 100mm
- Fixations non incluses
- Chaque élément est muni de réflecteurs, bandes antidérapantes orange ainsi que de 2 passages de câbles

Dimensions	Couleur	Référence
500x150x100mm	noir/jaune	0005575
915x150x100mm	noir/jaune	0002700
915x150x100mm	noir/blanc	0002699
1300x150x100mm	noir/jaune	0002702
1300x150x100mm	noir/blanc	0002701
1830x150x100mm	noir/jaune	0002704
1830x150x100mm	noir/blanc	0002703

#### ACCESSOIRE DE FIXATION

Tige d'ancrage LG.360mm	0002705
-------------------------	---------





# NOTES

A series of horizontal dotted lines for taking notes.

# NOS RÉALISATIONS



BANC WAVE - CHAISE ATLANTIC - ABRI EDGE



VASE URBAIN



BARRIÈRE PROVINCE - POTELET X-LAST GORGE



BANC ANDROMEDA



BOX VÉLOS MERCURY



# NOS RÉALISATIONS



CHAISE LONGUE RIVAGE



SIGNALISATION TOURISTIQUE



PERSONNAGE 3D PRÉVENTIF LILY



PANNEAU PRÉVENTIF POUR LES VACANCES SCOLAIRES



BALISE AUTORELEVABLE PERSONNALISABLE





CORBEILLE JUMBO I-APPS



PYRAMIDE FLORALE



BANC ONA



BANC DIVA SOLO



ABRI LUNA



POTELET BISEAU



RADAR PRÉVENTIF EVOLIS



GLISSIÈRE DE SÉCURITÉ EN BOIS

# Poncelet

MOBILIER URBAIN - SIGNALISATION

Rue de l'Arbre Saint-Michel, 89 - 4400 Flémalle

Tel +32 4/341.21.53

[info@poncelet-signalisation.be](mailto:info@poncelet-signalisation.be)

[www.poncelet-signalisation.be](http://www.poncelet-signalisation.be)